

WEIDEZAUN &

TIERHALTUNG

Hofbedarf & Direktvermarktung



BETTER TOGETHER



GEMEINSAM FÜR QUALITÄT, VIELFALT & ERFOLG



Profitieren Sie von unserer umfassenden Produktpalette, kürzeren Lieferzeiten und optimierter Verfügbarkeit! **horizont** und **UKAL** arbeiten auf internationaler Ebene zusammen und bieten Ihnen im Bereich der Tierhaltung und Weidehaltung ein Komplettsortiment.

horizont zählt weltweit zu den führenden Herstellern von Produkten rund um die Weidehaltung und Wildabwehr und steht seit fast 80 Jahren für Premium-Qualität.

Mit mehr als 55 Jahren Erfahrung ist **UKAL** der Spezialist in der Welt der Tierhaltung. Mit über 6.000 Produkten bietet **UKAL** eine große Auswahl an eigenen Artikeln und weiteren Markenartikeln, die für die Tierhaltung unerlässlich sind.



ENTDECKEN SIE DEN HORIZONT ONLINE-SHOP



- ✓ Immer aktuelle Informationen
- ✓ Mehr Produktinformationen
- ✓ Mehr Bilder und Videos
- ✓ Komplettes Sortiment
- ✓ Aktuelle Preise
- ✓ Verfügbarkeitsanzeige



 animalcare.horizont.com

Von leistungsstarken **Weidezaungeräten** über umfassendes Zubehör bis hin zu hochwertigen **Tierhaltungsprodukten**:



Wir bieten, was Ihre Tiere brauchen.



WEIDEZAUN

-  **11** Weidezaungeräte
-  **55** Energieversorgung
-  **73** Erdung & Kontrolle
-  **85** Netze
-  **107** Leitermaterial & Zubehör
-  **129** Pfähle
-  **147** Isolatoren
-  **169** Tore

TIERHALTUNG

-  **177** Rinder
-  **225** Schafe und Ziegen
-  **239** Schweine
-  **243** Geflügel
-  **263** Wärmen
-  **267** Kaninchen
-  **271** Schur
-  **287** Kennzeichnung
-  **297** Medikamentenverabreichung
-  **307** Hygiene
-  **313** Schädlingsbekämpfung

 **329 HOFBEDARF**

 **365 DIREKTVERMARKTUNG**

Weidezaungeräte mit

Sicherheit & Service



3 Jahre Garantie oder mehr
(nach Registrierung)



**Ersatzteil - und
Reparaturservice**



Langlebigkeit und Qualität geprüft
durch 24-stündigen Dauertest

Reparaturservice



Guter Service bei horizon: Experten im Vertrieb und der Reparaturwerkstatt stehen Ihnen zur Seite. Im Falle eines Defekts oder Schadens (z.B. durch Blitzeinschlag oder Feuchtigkeit) bietet unser technischer Service schnelle Lösungen. Die einfache Modulbauweise ermöglicht oft die Reparatur vor Ort durch Fachhändler oder im Servicezentrum in Korbach mit Leihgeräten für kurze Wartezeiten (i.d.R. 48 Stunden). Nach der Reparatur erhalten Sie eine einjährige Garantie für das gesamte Gerät.

animalcare.horizont.com > Service > Service-Center



Garantieverlängerung



Sichern Sie sich jetzt eine kostenlose Garantieverlängerung! Alles, was Sie tun müssen, ist Ihre Produkte online zu registrieren – und das bis spätestens 3 Monate nach dem Kaufdatum. Schützen Sie Ihre Investition und genießen Sie zusätzliche Sicherheit mit unserer erweiterten Garantie.

animalcare.horizont.com > Service > Garantieverlängerung



Inhalt

Weidezaungeräte & Zubehör



01 Intro

- 6 | Über horizont
- 8 | Zaun- und Netzhöhen
- 9 | Checkliste: Mobiler Weidezaun
- 10 | Greenline



11

02 Weidezaungeräte

- 13 | Ratgeber
- 14 | Übersicht Produktserien
- 16 | Produkt-Guide
- 19 | Batteriegeräte 9 V (Kombi / Dual)
- 25 | Akkugeräte 12 V (Kombi / Dual)
- 41 | Netzgeräte 230 V
- 47 | Solargeräte
- 54 | Taubenabwehr



55

03 Energieversorgung

- 56 | Ratgeber
- 58 | Produkt-Guide
- 61 | Trocken- und Blockbatterien
- 62 | 12V Akkus
- 63 | Zubehör für Akkus und Batterien
- 64 | Ladegeräte und Netzteile
- 65 | Trage- und Sicherheitsboxen
- 66 | Solarkits
- 70 | Solarhalterungen



73

04 Erdung & Kontrolle

- 74 | Ratgeber
- 76 | Erdpfähle
- 77 | Untergrundkabel
- 77 | Warnschild
- 79 | Anschlusskabel
- 80 | Zaunprüfer
- 82 | Blitzschutz und Zaunschalter
- 83 | FenceAlarm



85

05 Netze

- 86 | Ratgeber
- 88 | Produkt-Guide
- 90 | Schaf- und Ziegenetze
- 95 | Wolfsabwehr & Wolfsabwehrnetze
- 101 | Geflügelnetze
- 103 | Tor für Weidezaunetze
- 104 | Kleintiernetze
- 105 | Begrenzungs- und Absperrzäune
- 106 | Zubehör, Ersatzpfähle und Reparatursets



107

06 Leitermaterial

- 108 | Ratgeber
- 110 | Produkt-Guide
- 112 | Weidezaunbänder
- 115 | Weidezaunseil
- 117 | Weidezaunlitze
- 120 | Weidezaundraht
- 122 | Weidezaunverbinder und -spanner
- 126 | Haspeln



129

07 Pfähle

- 130 | Ratgeber
- 132 | Produkt-Guide
- 134 | Kunststoffpfähle
- 142 | Stahlpfähle
- 144 | Recyclingpfähle und Zubehör
- 144 | T-Pfosten und Zubehör
- 145 | Fiberglaspfähle
- 146 | Holzpfähle und Zubehör



147

08 Isolatoren

- 148 | Ratgeber
- 150 | Produkt-Guide
- 152 | Isolatoren für Holz- und Recyclingpfähle
- 161 | Isolatoren für Kunststoff- und Fiberglaspfähle
- 164 | Isolatoren für Stahlpfähle
- 166 | Isolatoren für T-Pfosten



169

09 Tore

- 170 | Torgriffe
- 172 | Torgriffisolatoren
- 174 | Torgriffsets & Weidetore

Premium Qualität

Wir produzieren

Sicherheit

AUS EINER HAND

horizont Weidezaungeräte und Zubehörprodukte werden nach neuesten technischen Standards entwickelt. Wesentliche Produktionsschritte für die Herstellung von elektronischen Komponenten sowie von Kunststoffteilen finden in Produktionsstätten in Deutschland statt.

Neben unseren Schwerpunkten rund um Weidezaun- und Tierhaltungsprodukte sowie mobiler Verkehrssicherheitstechnik, entwickeln und produzieren wir auch (elektronische) Spezialprodukte, sowie maßgeschneiderte „Digital Signage“-Lösungen.

TRADITION UND QUALITÄT

Als Familienunternehmen in der dritten Generation legen wir großen Wert auf Tradition und Qualität. Dabei ruhen wir uns nicht darauf aus, was wir in der Vergangenheit geleistet haben, sondern arbeiten täglich daran, dass wir noch in Jahrzehnten sagen können: horizont - der Tradition und Qualität verpflichtet.

EINE INTERNATIONALE FAMILIE

horizont hat sich von einer Ein-Mann-Werkstatt zu einem der weltweit bedeutendsten Produzenten von Weidezaunprodukten und Verkehrssicherheitstechnik entwickelt. Heute besteht unsere Gruppe aus einem Netzwerk von Firmen, jede ein Spezialist in ihrem jeweiligen Geschäftsfeld. Gemeinsam arbeiten wir daran, den Horizont im Bereich der Sicherheit zu erweitern.



horizont group

Familiär, persönlich, authentisch

Seit fast 80 Jahren besteht das Familienunternehmen horizont und entwickelte sich von einem Ein-Mann Betrieb zu einer europaweiten Unternehmensgruppe. Soziale Verantwortung und verantwortliches Handeln sind seit jeher bei horizont gelebte Werte.

INNOVATIONEN

Das erste Weidezaungerät mit einer wartungsarmen Trockenbatterie wurde von horizont erfunden und hat damit den Grundstein für eine neue Ära im standortunabhängigen Weidemanagement gelegt. Später entwickelte horizont das erste umweltbewusste, solarbetriebene Weidezaungerät und führte eine weitere technische Neuerung in den Markt ein.

Durch eine konsequente Forschung und Entwicklung von neuen Technologien und Anwendungen entstehen seit fast 80 Jahren fortlaufend neue Produkte, die Maßstäbe in den jeweiligen Märkten setzen.

TRADITION

Im Jahr 1945 begann die Erfolgsgeschichte von horizont als Ein-Mann Werkstatt. Tierhalter brachten Dr. Heinz Müller Weidezaungeräte zur Reparatur. Dabei stellte er fest, dass diese zum Teil lebensgefährlich konstruiert waren, und nahm dies zum Anlass, selbst Weidezaungeräte zu entwickeln – zum Wohle von Mensch und Tier. Im Verlauf der Jahrzehnte entwickelte sich horizont zu einem der bedeutendsten Produzenten von Weidezaunprodukten weltweit und steht für zahlreiche Innovationen und Patente in dieser Branche. Inzwischen ist horizont als inhabergeführtes Unternehmen in der dritten Generation kontinuierlich gewachsen und bietet ein reichhaltiges Sortiment in den Bereichen Weidezaun und Tierhaltung.

Heute ist horizont eine Unternehmensgruppe mit Standorten in mehreren europäischen Ländern und exportiert weltweit in mehr als 50 Länder Produkte in Premium-Qualität. Auch in Zukunft wird horizont für die Werte „Tradition & Kontinuität“, „Innovation & Qualität“ sowie „Service & Beratung“ stehen und somit ein kompetenter und zuverlässiger Partner von Tierhaltern weltweit sein.

Von Generation zu Generation: v.l.n.r.: Unternehmensgründung durch Elektroingenieur Dr. Heinz Müller, Dipl. Ing. Robert Müller übernimmt die Geschäftsführung, Dipl.-Kfm. Steffen Müller jetzt in der 3. Generation in der Geschäftsleitung.

1950 - Das erste Weidezaungerät mit einer wartungsarmen Trockenbatterie

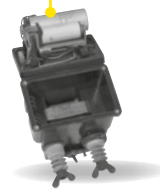

1979 - pünktlich zur ersten Weltklimakonferenz in Genf: Das erste solarbetriebene horizont Weidezaungerät



Smarte Geräte mit neuester Technologie



Zaun- und Netzhöhen

Unsere Empfehlungen

TIERHALTUNG

Großpferde*

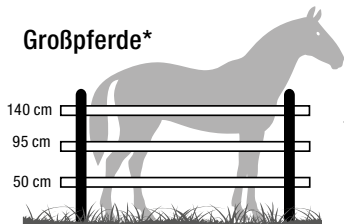

Zaunhöhe: 140 - 160 cm
Leitermaterial: Band
Anzahl Leiter: 3

Kleinpferde/Ponys

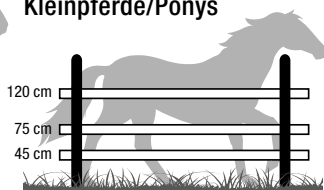

Zaunhöhe: 120 - 140 cm
Leitermaterial: Band
Anzahl Leiter: 3

Rinder/Bullen

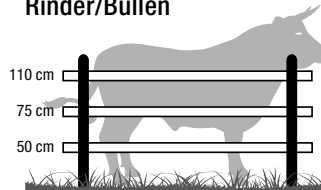

Zaunhöhe: 100 - 110 cm
Leitermaterial: Band, Seil, Litze, Draht
Anzahl Leiter: 3

Milchkühe/Kälber

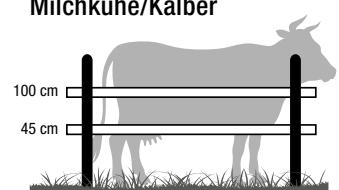

Zaunhöhe: 85 - 110 cm
Leitermaterial: Band, Seil, Litze, Draht
Anzahl Leiter: 2

Schafe/Ziegen

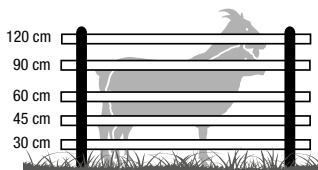

Zaunhöhe: 90 - 120 cm
Leitermaterial: Band, Seil, Litze, Draht
Anzahl Leiter: 5

Schweine

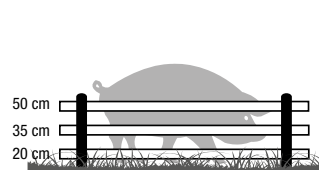

Zaunhöhe: 50 cm
Leitermaterial: Band, Seil, Litze, Draht
Anzahl Leiter: 3

Katzen/Hunde/Geflügel

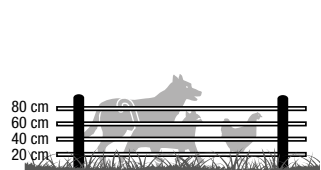

Zaunhöhe: 80 - 105 cm
Leitermaterial: Band, Seil, Litze, Draht
Anzahl Leiter: 4

Hasen/Kaninchen

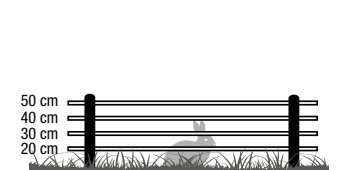

Zaunhöhe: 50 cm
Leitermaterial: Band, Seil, Litze, Draht
Anzahl Leiter: 4

Schafe/Ziegen

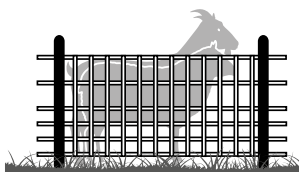

Netzhöhe: 90 - 120 cm

Geflügel

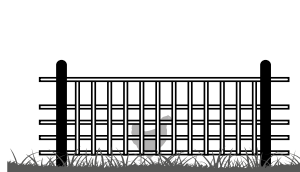

Netzhöhe: 105 - 120 cm

Hasen/Kaninchen

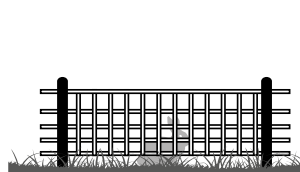

Netzhöhe: 50 - 75 cm

WILDABWEHR

Wildschweine

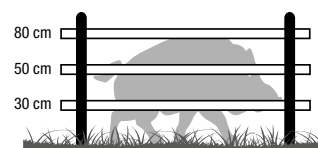

Zaunhöhe: 80 cm
Leitermaterial: Band, Seil, Litze, Draht
Anzahl Leiter: 3

Rotwild



Zaunhöhe: 140 cm
Leitermaterial: Band, Seil, Litze, Draht
Anzahl Leiter: 5

Wölfe

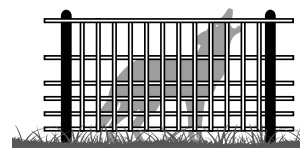

Netzhöhe: 90 - 120 cm

Wölfe

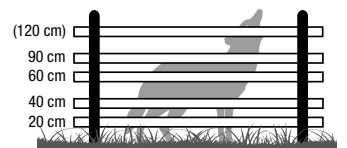

Zaunhöhe: 90 - 120 cm
Leitermaterial: Band, Seil, Litze, Draht
Anzahl Leiter: 5

Mobiler Weidezaun

Checkliste

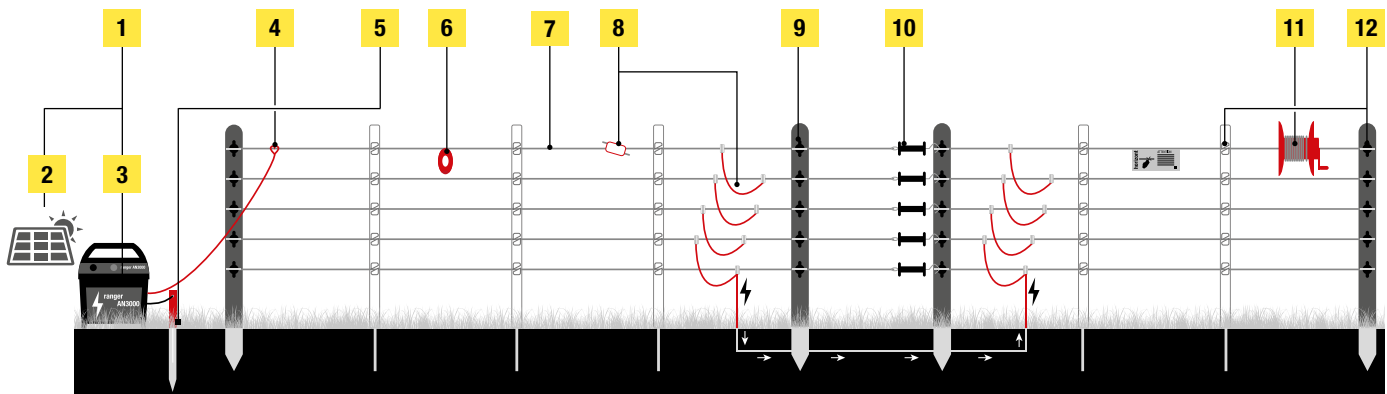

WELCHE AUSRÜSTUNG IST FÜR EINEN ORTSFESTEN ODER MOBILEN ZAUN NOTWENDIG?

<input checked="" type="checkbox"/>	Was?	Warum?
<input type="checkbox"/>	1 Weidezaungerät	Das Gerät schickt Impulse in den Zaun. Diese Impulse sorgen für die Abschreckung des Tieres am Weidezaun.
<input type="checkbox"/>	2 Solarlösungen	Nutzen Sie die Energie der Sonne für 9 V Batteriegeräte und 12 V Akkugeräte. Sparen Sie Batteriekosten und lästiges Nachladen der Akkus.
<input type="checkbox"/>	3 Energieversorgung	Die passende Energiequelle für Ihr Weidezaungerät: Akku, Batterie, Netz, Solar, oder auch eine Kombination ist möglich.
<input type="checkbox"/>	4 Anschlussmaterial Blitzschutz, Schalter	Stellt die elektrische Verbindung vom Gerät zum Zaun her. Blitzschutzanlagen sind ein Muss bei Netzgeräten.
<input type="checkbox"/>	5 Erdung	Über den Erdpfahl und das Anschlusskabel fließt die Energie aus dem Boden in das Weidezaungerät zurück.
<input type="checkbox"/>	6 Kontrollgeräte Zusatzgeräte, Warnschilder	Kontrollgeräte sind für eine aussagekräftige Zaunkontrolle erforderlich – sie erleichtern die gesetzlich vorgeschriebene Zaunfunktionsprüfung.
<input type="checkbox"/>	7 Leitermaterial Bänder, Litzen, Seile, Drähte	Leitet den elektrischen Impuls im Zaun. Der Leiter ist unisoliert und offen verlegt, damit er einen guten Kontakt zum Tier herstellen kann.
<input type="checkbox"/>	8 Verbinden und Spannen	Das Leitermaterial lässt sich mit Verbindern fest und elektrisch leitend verbinden. Die richtigen Spanner sorgen für stramm gespannte Leiter, um Verletzungen von Tieren zu vermeiden.
<input type="checkbox"/>	9 Isolatoren	Halten das Leitermaterial gut isoliert in Position. Der richtige Isolator sollte passend zum Leitermaterial sein.
<input type="checkbox"/>	10 Torgriffe und Sets	Ein Tor wird i.d.R. mehrmals am Tag genutzt und sollte bedienungsfreundlich aufgebaut sein.
<input type="checkbox"/>	11 Haspeln	Ein mobiler Zaun oder mobile Unterteilungen können mit einer Haspel schnell und einfach auf- und abgebaut werden.
<input type="checkbox"/>	12 Pfähle	Kunststoff- oder Metallpfähle mit Isolatoren halten und führen das Leitermaterial entlang der Weide und zum Boden. Für Tore und Ecken empfehlen wir stabile Holzpfähle.

Sie brauchen Unterstützung beim Zaunbau?



Dann schauen Sie doch mal auf dem **horizont** YouTube-Kanal vorbei!



www.animalcare.horizont.com/youtubeAC



BIOKUNSTSTOFF GREENLINE

Das ABN30GREEN ist das erste Weidezaungerät mit einem Gehäuse aus biobasiertem Kunststoff!

Nachhaltigkeit liegt uns am Herzen. Wir als horizont sehen uns in der Pflicht aktiv zu werden. Gemeinsam können wir uns weiterentwickeln. Das Denken in Kreisläufen beginnt nach unserer Überzeugung bereits beim Produkt- und Verpackungsdesign. Deshalb arbeiten wir zunehmend mit recycelten Materialien, treiben die Innovation mit zirkulären Produkten voran und reduzieren Schritt für Schritt unseren CO₂-Fußabdruck.

100 % RECYCLEBAR



Das Sortiment mit ökologischen, umweltfreundlichen Trögen und Tränken für die Geflügelhaltung. Hergestellt aus Zuckerrohr und Rüben.





02

Weidezaun- geräte

13 | Ratgeber

15 | Übersicht der Produktserien

16 | Produkt-Guide

22 | Batteriegeräte 9 V (Kombi / Dual)

34 | Akkugeräte 12 V (Kombi / Dual)

41 | Netzgeräte 230 V

47 | Solargeräte

54 | Taubenabwehr



FAQ

Weidezaungeräte

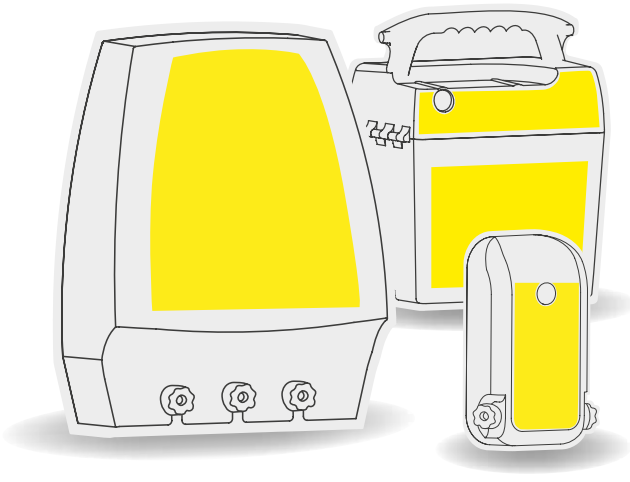

Der horizont-Service für Sie:
Auf alle horizont-Geräte erhalten Sie zwei bis fünf Jahre Garantie.

WAS MACHT DAS WEIDEZAUNGERÄT?

- Das Gerät sendet kurze Stromimpulse aus, die den Zaun entlangfließen und ohne Tierberührung oder Ableitung ungenutzt bleiben.
- Die Impulsdauer beträgt nur 0,1 bis 0,3 Tausendstelsekunden und der Impulsabstand beträgt zwischen 1,15 und 2,0 Sekunden.

WARUM EIN GESCHLOSSENER STROMKREIS?

Der Stromkreis muss so vorbereitet werden, dass er durch die Tierberührung geschlossen wird. Außerdem ist es wichtig dafür zu sorgen, dass der Strom im Zaun bleibt und wirklich nur durch die Tierberührung zum Einsatz kommt.

WAS IST DIE ERDUNG?

- Die Erdung ist das „Gegenstück zum frei verlegten Leitermaterial“ im Zaun.
- Durch den Erdboden und die Erdpfähle wird die vom Gerät ausgesandte Energie wieder in das Gerät zurückgeleitet. Bei Zaunkontakt wird der Stromkreis über die Erdung geschlossen.

Tipp: Erdung bei trockenem Boden

Erdung: Die Anzahl der Erdpfähle bezieht sich auf feuchte Böden. Bei Trockenheit im Sommer muss die Anzahl ggf. erhöht werden.

WAS PASSIERT, WENN DAS TIER DEN ZAUN BERÜHRT?

- Das Tier schließt den Stromkreis. Der vom Elektrozaungerät ausgesandte Impuls fließt durch das Leitermaterial, den Tierkörper, den Erdboden und die Erdpfähle zurück in das Elektrozaungerät. Ähnlich zu einem Lichtschalter schließt das Tier oder Bewuchs den Stromkreis und die Energie fließt.
- Das Tier lernt, den Zaun als Barriere zu akzeptieren.

Immer dran denken:

Das beste Weidezaungerät ist nutzlos, wenn es an einen mangelhaften Zaun angeschlossen wird!

WAS HABEN JOULE & VOLT DAMIT ZU TUN?

- Energie, die in den Zaun gegeben wird, wird in Joule angegeben. Je höher der Wert, desto stärker der Stromschlag. Joule tut weh!
- Die Spannung des Zaunes wird in Volt gemessen. Die Spannung wird benötigt, um das isolierende Fell des Tieres zu durchschlagen. Nur so kann die Energie überspringen. Spannung ist der Überbringer dessen, was weh tut!

WARUM HOCHWERTIGES LEITERMATERIAL VERWENDEN?

- Das Leitermaterial ist der eigentliche Zaun, also Bänder, Seile, Litzen oder Draht.
- Das Leitermaterial transportiert den Strom und bildet die Barriere für die Tiere. Je besser das Material leitet, desto mehr Strom fließt durch den Zaun.
- Am Leitermaterial zu sparen, bedeutet am falschen Ende zu sparen. Schlechtes Leitermaterial kann im Zweifel dafür sorgen, dass viel Energie verloren geht und am Ende des Zaunes kein Strom mehr ankommt.
- Knoten Sie niemals Ihr Leitermaterial! Hierbei geht zu viel Energie verloren. Verwenden Sie immer geeignete Verbinder, um den Stromfluss zu garantieren.

IST HOHES GRAS AM ZAUN SCHLECHT?

- Ja, weil das Gras oder anderer Bewuchs Energie aus dem Zaun ableiten und somit der Zaun Energie verliert.
- Bei Bewuchs reduzieren sich die Zaunlängen wie folgt:

BEI MITTLEREM BEWUCHS:

Auf ca. 50 % der angegebenen Zaunlänge*

BEI STARKEM BEWUCHS:

Auf ca. 20 % der angegebenen Zaunlänge*

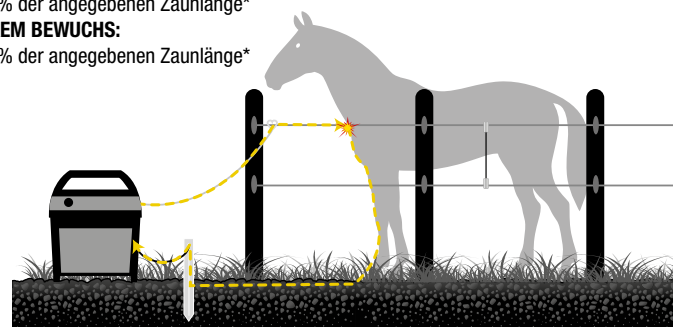

WELCHE ABSTÄNDE SOLLTEN DIE PFÄHLE HABEN?

Damit das Leitermaterial zwischen den Pfählen optimal befestigt ist, haben sich folgende Abstände bewährt:

- **LITZEN UND DRÄHTE:** 6 m bis 8 m (je nach Eigengewicht)
- **BÄNDER:** 3 m (bei Breitband 40 mm), 5 m (bei Breitband 20 mm), 6 m bis 8 m (bei Breitband 10 mm)
- **ELEKTROSEIL:** 4 m (bei Ø 6 - 8 mm), 6 m (bei Ø 5 - 6 mm)
- **GELÄNDE:** Beachten Sie Ihre Gegebenheiten vor Ort! Ist das Gelände sehr uneben, sind mehrere Pfähle erforderlich, um das Leitermaterial parallel zum Boden zu führen.

WAS GIBT ES AUSSERDEM ZU BEACHTEN?

- **Wichtig:** Zaunanlagen und Netze niemals ohne Weidezaungerät betreiben!
- **Leitfähigkeit:** Achten Sie besonders bei hohen Impulsenergien auf Leitermaterial mit hoher Leitfähigkeit und eine gute Erdung.
- **Verbinder:** Knoten Sie niemals Ihr Leitermaterial - verwenden Sie immer geeignete Verbinder, um den Stromfluss zu garantieren.
- **Warnschilder:** Aus Sicherheitsgründen sind Sie gesetzlich verpflichtet, diese gut sichtbar und beidseitig bedruckt an Ihrem Elektrozaun anzubringen.
- **Stromkreis:** Der Zaun muss nicht als geschlossener Stromkreis aufgebaut werden – der Stromkreis wird durch den Tierkontakt geschlossen.
- **Tägliche Kontrolle mit Zaunprüfern**

WIE FUNKTIONIERT EIN WEIDEZAUNGERÄT?

Aus dem Versorgungsnetz, einer Batterie oder einem Akku (teilweise mit Solar Unterstützung) wird das Weidezaungerät mit Strom versorgt. Wenn das Gerät geerdet und an einen Zaun angeschlossen ist, liegt ein nicht geschlossener Stromkreis vor. Berührt nun ein Tier den Zaun, wird der Stromkreis über das Tier geschlossen: Der Strom fließt vom Zaun durch das Tier zur Erde. Um die Gefahr eines gefährlichen Stromschlags auszuschließen, schickt das Weidezaungerät die Ladung in Impulsen auf den Zaun. Es muss eine hohe Spannung erzeugt werden, damit der Strom bei Berührung über das Tier fließen kann. Außerdem muss die Energie „portioniert“ werden, damit bei der hohen Spannung kein gefährlicher Strom fließt.

WELCHE VORTEILE BIETEN HORIZONT WEIDEZAUNGERÄTE?*

horizont Weidezaungeräte sind mit verschiedenen, darunter auch automatischen Funktionen, ausgestattet. Diese garantieren Ihnen eine einfache und flexible Anpassung an die jeweilige Einsatzart, Zaunqualität und den Bewuchs. Darüber hinaus können Sie über die gesamte Weidezaunsaun mit weniger Batterien auskommen, denn viele Geräte sind mit einer Stromsparschaltung ausgestattet (ECO Power).

Die Premiumprodukte werden aus besonders stabilen und witterungsbeständigen Kunststoffen hergestellt. Sie sind spritzwassergeschützt, gut elektrisch isoliert sowie für hohe Einsatztemperaturen in der Sonne geeignet. Einige Weidezaungeräte verfügen über eine LED-Anzeige, die trotz weiter Entfernung Informationen über den Zaunzustand angibt. Der Kontrollaufwand reduziert sich auf ein Minimum, da Sie die Ausgangsspannung direkt am Gerät ablesen können (Energy Control Power Control, Impulse Control, System Control). Des Weiteren gibt es einige Features, um die Hüttesicherheit in schwierigen Situationen oder bei Schäden gewährleisten zu können (2-Stufen-Technik CPN, turbomax-Technologie).

* Der Funktionsumfang unterscheidet sich zwischen den unterschiedlichen Gehäusetypen und Energieversorgungen

SICHERER UMGANG MIT WEIDEZAUNGERÄTEN: SCHUTZ VOR FEUER, BRAND UND BLITZ

Im Gebäudeinneren darf das Gerät nicht in feuergefährdeten Betriebsstätten wie z. B. Scheunen angebracht werden und sollte zusätzlich geschützt vor mechanischen Beschädigungen und außerhalb der Reichweite von Kindern angebracht werden. Zur Verhütung von Blitzschäden muss in der Zaunzuleitung zum Gebäude oder vor der Einföhrung in ein Gebäude eine geerdete Blitzschutzeinrichtung durch einen Fachmann installiert werden.

Ausführliche Informationen finden Sie in unseren Sicherheitshinweisen: www.animalcare.horizont.com/Secura

MIKROCONTROLLER

- Ein Mikrocontroller überwacht die Schaltintervalle und die Ladungen

SPERRWANDLER

- Der Sperrwandler transformiert die niedrige Eingangsspannung auf etwa 600 Volt

KONDENSATOR

- Die Energiemenge wird im Kondensator gespeichert

ELEKTRONISCHER SCHALTER

- Ein elektronischer Schalter regelt, in welchen Intervallen die gespeicherte Energie abgegeben wird

MITTELSPANNUNGSTRANSFORMATOR

- Die freigegebene Energie fließt aus dem Kondensator in einen Mittelspannungstransformator
- Der Transformator transformiert die 600 Volt auf bis zu 15.000 Volt hoch
- Über die Geräteanschlüsse wird dieser Mittelspannungsimpuls in die Zaunanlage abgegeben

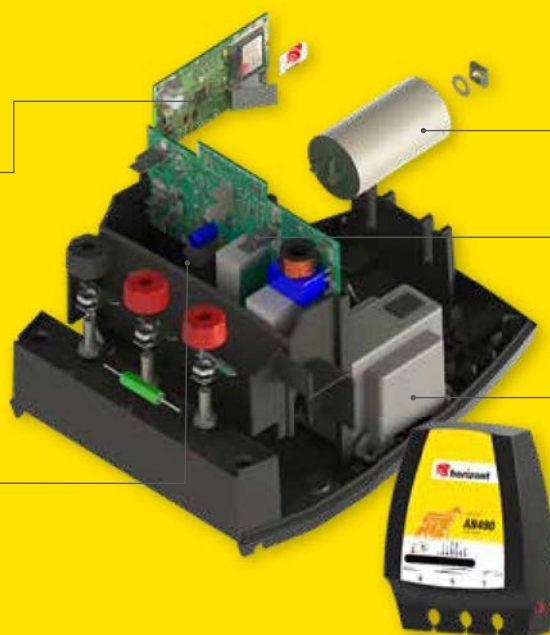

Für jedes Einsatzgebiet die richtige

Produktserie



trapper®

Produktserien

Die Komponenten einer Serie garantieren ein optimales Zusammenspiel. Angefangen bei der Einstiegs-Serie trapper® bis hin zur Premium-Serie turbomax® bietet horizon® für jeden Anwendungsbereich, egal ob Rinder-, Pferde-, Schaf-/Ziegen- oder Kleintierhaltung, die optimale Lösung.

Die Gerätefeatures mit Erläuterungen finden Sie am jeweiligen Produkt im Katalog oder in unserem Onlineshop.

✓ Kleine, einfache Zaunanlagen

Unsere trapper® Serie eignet sich sehr gut für Einsteiger und Hobby-Tierhalter. Für kleine und einfache Zaunanlagen sind die trapper-Weidezaungeräte der optimale Einsatzort.

- Einfache Handhabung, leicht zu installieren
- Kompaktes Gehäuse, vielfältig einsetzbar
- Ausgangsenergie auf die häufigsten Einsatzzwecke, wie z.B. Pferdehaltung ausgelegt

DIE WICHTIGSTEN FEATURES*:

- ON-/OFF-Schalter
- Energy Control (Anzeige der Batterie-/ Akkuleistung)
- Sehr stabiles Gehäuse
- Power Control (Impulskontrolle)



farmer®

✓ Ruhige Weidetiere und normale Einsatzbedingungen

Die farmer® Weidezaungeräte-Serie umfasst unsere Allrounder der Weidehaltung. Sie eignen sich optimal für ruhige Weidetiere, die unter normalen Einsatzbedingungen gehalten werden. Zusätzlich gibt es in dieser Serie viele Geräte, die über eine Dualfunktion verfügen.

- Spezielle Impulsform entfaltet sich schonend im Zaunsystem
- Hohe Ausgangsspannungen bieten große Hüttsicherheit

DIE WICHTIGSTEN FEATURES*:

- Polycarbonat
- ON-/OFF-Schalter
- Energy Control (Anzeige der Batterie-/ Akkuleistung)
- ECO Power (Stromsparschaltung)
- Sehr stabiles Gehäuse
- Power Control (Impulskontrolle)



WUSSTEN SIE SCHON?

Unsere Produktion ist nach DIN EN ISO 9001 zertifiziert.

Power & Extras



Die horizont Weidezaun-Serien decken alle Einsatzgebiete ab: Von Hobby bis Profi.

turbomax

ranger®

hotshock®

farmer®

trapper®



hotshock®

✓ Robuste Tiere und Wildabwehr

Diese Serie eignet sich hervorragend zur Abwehr von robusten Tieren oder zur Haltung von langhaarigen und gefiederten Tieren. hotshock® Weidezaungeräte können also zur Schaf- und Ziegenhaltung in Kombination mit Netzen eingesetzt werden. Sie regeln jede schwierige Situation und werden somit zu Sonderlösungen in der Wildabwehr eingesetzt.

- Starke Geräte mit maximaler Ausgangsenergie
- Spezielle Impulsform ermöglicht eine besondere Hütesicherheit unter schwierigsten Bedingungen

DIE WICHTIGSTEN FEATURES*:

- Polycarbonat
- ON-/OFF-Schalter
- Energy Control (Anzeige der Batterie-/ Akkuleistung)
- ECO Power (Stromsparschaltung)
- Impulse Control (Taktfolgeüberwachung)
- Sehr stabiles Gehäuse
- 2 Zaunausgänge
- Power Control (Impulskontrolle)



ranger®

✓ Gehobene Ansprüche und trockene Böden

Unsere Profiserie für gehobene Ansprüche und trockene Standortbedingungen. Die ranger® Weidezaungeräte eignen sich optimal für Weidetiere wie beispielsweise Rinder oder Pferde. Zusätzlich gibt es in dieser Serie viele Geräte, die über eine Dualfunktion verfügen.

- Gerätefunktion kann situativ an die Zaunbedingung angepasst werden
- Spezielle Impulsform entfaltet sich schonend im Zaunsystem
- Große Hüteleistung auch in Phasen der Sommer-trockenheit

DIE WICHTIGSTEN FEATURES*:

- Polycarbonat
- ON-/OFF-Schalter
- System Control (Argutektor-Zaunkontrolle)
- Energy Control (Anzeige der Batterie-/ Akkuleistung)
- ECO Power (Stromsparschaltung)
- 6-stufige Spannungsanzeige
- Impulse Control (Taktfolgeüberwachung)
- Sehr stabiles Gehäuse
- Spannungsregler (Drehpotentiometer)
- 2 Zaunausgänge
- 6 Modi-Funktion



turbomax®

✓ Starke Leistung für höchste Ansprüche

Unsere Premium-Serie für extreme und ganz besonders hohe Anforderungen. Die turbomax® Weidezaungeräte sind äußerst leistungsstarke Geräte und eignen sich für extrem lange Zäune. turbomax-Weidezaungeräte können zum Hüten für nahezu alle Tierarten zum Einsatz kommen.

- Wichtige Sicherheitsfeatures und Funktionen, welche für den Anwender sehr nützlich sind
- Delay Funktion, die die Leistung im Bedarfsfall erhöht

DIE WICHTIGSTEN FEATURES*:

- Polycarbonat
- ON-/OFF-Schalter
- System Control (Argutektor-Zaunkontrolle)
- Energy Control (Anzeige der Batterie-/ Akkuleistung)
- ECO Power (Stromsparschaltung)
- 6-stufige Spannungsanzeige
- LED-Anzeige
- Alarmfunktion
- 2-Stufen-Technik CPN
- Impulse Control (Taktfolgeüberwachung)
- Sehr stabiles Gehäuse
- turbomax-Technologie

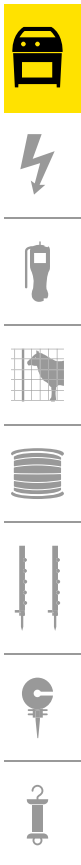

* Der Funktionsumfang unterscheidet sich zwischen den unterschiedlichen Gehäusetypern und Energieversorgung.



Bitte beachten Sie: Die angegebenen Preise können von den aktuellen Preisen abweichen. Die aktuellen Preise und weitere Informationen zum Produkt finden Sie unter www.animalcare.horizont.com. Geben Sie einfach die Artikelnummer in das Suchfenster ein. Alle Preise verstehen sich inklusive gesetzlicher Mehrwertsteuer.

Produkt-Guide

Weidezaungeräte



BATTERIEGERÄTE 9 V

DUAL / KOMBI	Anzahl mögl. Netze á 50 m	Nach CEE* max.	Ohne Bewuchs max.	Mittlerer Bewuchs max.	Hoher Bewuchs max.	Tierhaltung							Wildabwehr		Produkt			
															Bezeichnung	Art.-Nr.	Seite	
—	2	9,5 km	5,5 km	3,8 km	0,9 km	•	•			•						ABN30 GREEN	10862	20
—	—	4 km	3 km	1 km	0,3 km	•	•		•	•						trapper® B12	10616	21
—	—	8 km	5 km	3,5 km	0,8 km	•	•		•	•						trapper® B22	10620	21
—	2	9,5 km	5,5 km	3,8 km	0,9 km	•	•			•						farmer® ABN30	10891	22
—	3	10 km	6 km	4 km	1,1 km	•	•	•					•			hotshock® ABN37	10892	23
—	5	12 km	6,5 km	4,5 km	1,3 km	•	•			•						ranger® ABN60	10983	24

















AKKUGERÄTE 12 V

Kombi	3	8 km	4 km	2 km	0,8 km	•	•	•	•	•	•					trapper® AN45	10867	27
Kombi	4	12 km	8 km	3,5 km	1,2 km	•	•	•	•	•	•					trapper® AN80	10866	27
Kombi	6	18 km	12 km	4,5 km	1,5 km	•	•	•	•		•	•				trapper® AN120	10865	27
Dual	6	30 km	10 km	3,5 km	1,2 km	•	•	•	•	•			•			farmer® AN100	10896	29
Dual	12	80 km	18 km	4,8 km	1,9 km	•	•	•	•				•			farmer® AN300	10882	29
Dual	14	180 km	45 km	20 km	10 km	•	•	•	•				•			farmer® AN500	10950	29
Dual	6	40 km	10 km	3,5 km	1,2 km	•	•	•	•				•			farmer® AN1000	10855	31
Dual	6	40 km	10 km	3,5 km	1,2 km	•	•	•	•				•			farmer® AN1000Solar	10856	31
—	14	80 km	30 km	15 km	8 km	•	•	•					•	•		hotshock® A300	10613	32
Kombi	14	130 km	45 km	20 km	10 km	•	•	•					•	•		hotshock® AN490	10813	33
Dual	12	90 km	43 km	17 km	9 km	•	•	•	•				•	•		ranger® AN360	10997	35
Dual	14	130 km	60 km	20 km	10 km	•	•	•	•				•	•		ranger® AN490	10857	35
Dual	10	50 km	20 km	4,5 km	1,7 km	•	•	•					•			ranger® AN2000	10854	37
Dual	12	100 km	33 km	5 km	2 km	•	•	•	•				•	•		ranger® AN3000	10992	37
Dual	14	130 km	60 km	20 km	10 km	•	•	•	•				•	•		ranger® AN4800	10993	37
Kombi	20	235 km	70 km	15 km	8 km	•	•	•					•			turbomax® AN800-D	10829	39
Kombi	30	320 km	100 km	25 km	13 km	•	•	•					•			turbomax® AN1200-D	10830	39
Kombi	40	350 km	120 km	28 km	16 km	•	•	•					•			turbomax® AN1500-D	10843	39
Dual	17	180 km	55 km	21 km	14 km	•	•	•					•	•		turbomax® AN800	10749	40



NETZGERÄTE 230 V

DUAL / KOMBİ	Anzahl mögl. Netze á 50 m	Nach CEE*  max.	Ohne Bewuchs  max.	Mittlerer Bewuchs  max.	Hoher Bewuchs  max.	Tierhaltung								Wildabwehr		Produkt		
																Bezeichnung	Art.-Nr.	Seite
—	3	15 km	4 km	2 km	0,8 km	•	•		•	•	•	•			trapper® N45	10864	42	
—	10	50 km	15 km	4 km	1,4 km	•	•		•	•			•		farmer® N200	10996	43	
—	16	120 km	45 km	20 km	10 km	•	•	•				•		•	hotshock® N500	10614	44	
—	12	60 km	20 km	5 km	2 km	•	•		•	•			•		ranger® N270	10608	45	
—	16	100 km	40 km	10 km	4 km	•	•		•	•			•		ranger® N420	10742	45	
—	30	320 km	85 km	40 km	25 km	•	•	•		•			•		turbomax® N1430	10748	46	

SOLARGERÄTE

—	1	8,5 km	5 km	3 km	0,9 km	•	•		•						trapper® AS25	14982	48
—	3	11 km	6 km	4 km	1,1 km	•	•		•						farmer® AS50	14485	49
—	8	48 km	14 km	5 km	1,5 km	•	•			•			•		farmer® AS180	10919	50
Dual	6	43 km	12 km	4 km	1,4 km	•	•						•		ranger® AS120	10986	53
Dual	8	48 km	14 km	4,3 km	1,6 km	•	•						•	•	ranger® AS180	10987	53



Die Auswahl des richtigen Weidezaungerätes

WELCHE ENERGIEVERSORGUNG IST GEWÜNSCHT?

horizont unterscheidet zwischen Batteriegeräten 9 V, Akkugeräten 12 V, Netzgeräten 230 V und Solargeräten. Viele Geräte vereinen auch unterschiedliche Energieversorgungsarten, um mehr Sicherheit und Flexibilität in der Anwendung zu bieten. Außerdem

bietet horizont unterschiedliche Gehäuseformen, die sich in der Betriebsart widerspiegeln. Der Hauptunterschied liegt bei stationären Gehäuseformen zur Wandmontage und mobilen Gehäuseformen für einen handlichen Transport.

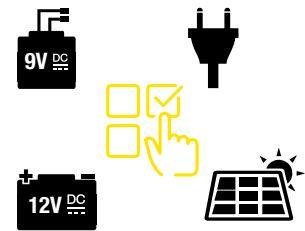

WIE GROSS IST DIE EINZUZÄUNENDE FLÄCHE?

Die Zaunlänge ist wichtig für die Wahl des richtigen Weidezaungerätes, aber auch des Leitermaterials. Die Leistung des Weidezaungerätes und die Leitfähigkeit des Leitermaterials müssen zusammen passen! Um Ihnen die Auswahl passender Produkte zu vereinfachen, hat horizont aufeinander abgestimmte Produkte in Serien zusammengefasst.

Bitte beachten Sie, dass die Längenangaben immer von optimalen Bedingungen ausgehen, jegliche Störungen und Bewuchs sind davon ausgeschlossen. Beispielsweise wird bei Bewuchs eine Teilmenge der Energie aus dem Zaun in den Boden abgeleitet und fehlt dann bei der Hüteleistung.



WELCHE TIERE SIND ZU HÜTEN?

Jedes Tier hat besondere Eigenschaften und reagiert unterschiedlich auf den Stromimpuls. Für den richtigen Aufbau des Elektrozaunes ist die Empfindlichkeit und Behaarung der Tiere wichtig. Für unterschiedliche Situationen hat horizont spezielle Impulsformen

entwickelt, um für jede Tierart und jede Zaunsituation die Hütesicherheit gewährleisten zu können. Für welche Tierart ein Gerät empfohlen wird, können Sie leicht an den Tiersymbolen erkennen.

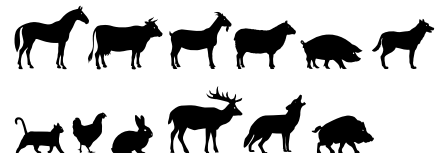

WELCHE ZUSATZFUNKTIONEN BIETEN HORIZONT GERÄTE?

Jedes Gerät hat individuelle Eigenschaften und Zusatzfunktionen, die je nach Einsatzgebiet von Vorteil sind. Einige finden sich in der Gehäuseform wieder,

andere sind technisch verbaut. Auf den Produktseiten finden Sie diese unter „Besonderheiten“.

Energieversorgung: Dual & Kombi erklärt



DUAL



DIE AUTOMATISCHE UMSCHALTUNG IN DEN AKKUBETRIEB BEI EINER UNTERBRECHUNG DER STROMLEITUNG.

Dualgeräte werden vorrangig über 12 Volt oder 9 Volt betrieben. Zusätzlich können die Geräte über ein Steckernetzteil an 230 V angeschlossen werden. Der 12 Volt Akku dient dann als Backup-Akku und wird über das Steckernetzteil geladen. Sollte das 230 Volt Netz ausfallen, laufen die Geräte unterbrechungsfrei über den Akku oder die Batterie weiter. Zudem können die Geräte auch mit einem Solarpanel in Verbindung mit einem 12 Volt Akku oder einer 9 Volt Batterie betrieben werden.

KOMBI

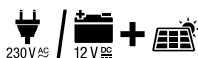

Kombigeräte aus dem Akkugerätebereich können am 230 V Netz oder am 12 V Akku betrieben werden. Kombigeräte aus dem Batteriegerätebereich können am 12 Volt Akku oder an einer 9 Volt Batterie betrieben werden. Zusätzlich kann ein Solarpanel direkt an den 12 V Akku oder über das Weidezaungerät an die 9 V Batterie angeschlossen werden.



Batteriegeräte 9 V

Batteriegeräte sind klein und handlich. Dadurch sind sie besonders für den mobilen Einsatz geeignet. Sie lassen sich mit einer 9 Volt Batterie oder mit einem 12 Volt Super Vlies Akku betreiben. Alle Batteriegeräte können zudem mit einem Solarpanel auf den Solarbetrieb erweitert werden.

Die Dualgeräte können zudem an das 230 Volt Netz angeschlossen werden. Die Batteriegeräte bieten viele Einsatzmöglichkeiten. Die maximale Ausgangsenergie der Batteriegeräte ist durch die Leistung der Batterien begrenzt. Über den Einsatz eines Super Vlies Akkus können größere Energien realisiert werden.

Aber aufgepasst: Batterien kann man nicht nach- bzw. aufladen. Nach vollständiger Entladung muss sie fachgerecht entsorgt werden.

Jede horizon Weidezaunbatterie kann bis zu zwei Jahre gelagert werden, ohne dass es zu einem nennenswerten Kapazitätsverlust kommt.

Es gibt zwei unterschiedliche Batterieausführungen: Alkalische Batterien (Luftsauerstoff-Batterien) und Zinkkohle-Batterien. Beide Ausführungen sind quecksilber- und cadmiumfrei und somit umweltfreundlich.



WUSSTEN SIE SCHON?

Jede horizon Weidezaunbatterie ist mit Anschlusskabeln versehen – es wird kein zusätzliches Zubehör für den Anschluss an das Weidezaungerät benötigt.

ABN30GREEN Batteriegerät 9 V



Ergonomischer Tragegriff



- Tragekomfort durch Softgrip-Einlage
- Einfaches Umsetzen mit einer Hand möglich

ECO Power - Stromsparschaltung:

- Stromverbrauch wird automatisch an den Zaunzustand angepasst
- weniger Energieverbrauch = weniger Umweltbelastung und geringere Kosten



Extrem robustes Gehäuse

- Nachhaltiges Gehäuse aus Bio-PP
- Das Gehäuse ist UV-beständig, spritzwassergeschützt und ölbeständig
- Gehäuse fasst Akkus mit einer Kapazität bis zu 34 Ah und Batterien bis zu 200 Ah

ON/OFF Schalter & Energy Control

- 3-stufige LED-Kontrollanzeige für die Kapazität und Funktion der Batterie oder des Akkus
- Zeigt die Aktivität des Gerätes
- Blinkt im Takt der Impulsabgabe

Rückansicht



Erdausgang

Zaunausgang

Max. Zaunlänge:	Netze:	2 x 50 m
	Nach CEE:	9,5 km
	Ohne Bewuchs:	5,5 km
	Mittlerer Bewuchs:	3,8 km
	Hoher Bewuchs:	0,9 km

Tierhaltung:



Input:

- 0,4 J
- 0,3 J

Max. Output:

- 9 V: 28 - 36 mA
- 12 V: 24 - 28 mA

Energieverbrauch:

- 10.000 V
- 3.200 V

Max. Spannung:

- 3.200 V

Spannung 500 Ω:

- 17,5 x 24,8 x 31,9 cm

Maße (L x B x H):

Lieferumfang:

- Weidezaungerät, Erdpfahl, Zaun- und Erdanschlusskabel, 230 V Netzteil

Art.-Nr. EAN

10862



159,00 €

Produktinfos & Features:



Energieversorgung:



Empfohlenes Zubehör:

- 12 V Akku Super Vlies, 34 Ah (14501, S. 62) ≥ Betriebsdauer: 50-59Tage* oder 9 V Alkaline Batterie mit 150 Ah (14057E, S. 61) ≥ Betriebsdauer: 173-223 Tage*
- Erdpfahl 1 x 1 m (14041-1, S. 76)
- Solarpanel 1 x 2,5 W (14541C)

Sicherheitshinweis: Im 230 V Betrieb sollte das Gerät und muss das Netzteil in einem vor Feuchtigkeit geschützten Raum installiert werden. Bitte beachten Sie auch den Hinweis auf Seite 13.

trapper® B Batteriegerät 9 V



Integrierter Tragegriff

- Einfaches Umsetzen mit einer Hand möglich

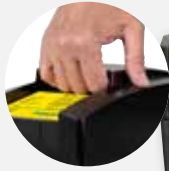

Kabeldurchführung

- Vom Geräteinneren zum Solarpanel

Extrem robustes Gehäuse

- Besonders schlagfestes Gehäuse durch den Einsatz hochwertiger Kunststoffe (PC)

ON/OFF Schalter & Power Control

- Zeigt die Aktivität des Gerätes
- Blinkt im Takt der Impulsabgabe

Energieversorgung

Möglichkeiten der Energieversorgung für diese Geräte:



Besonderheiten

- Sehr stabiles Gehäuse
- Power Control (Impulskontrolle)
- Automatische Umschaltung im Solarbetrieb
- Solarladeregelung witterungsgeschützt im Gerät verbaut - problemloses Laden von verschiedenen Akkutypen



Sicherer Schließmechanismus: Vorrichtung auseinanderziehen und Deckel abziehen



Gehäuse schützt Batterie vor Witterungseinflüssen und während des Transports

In zwei Leistungsklassen erhältlich

KOMBI

trapper® B12



trapper® B22



Max. Zaunlänge:



Nach CEE:	4 km
Ohne Bewuchs:	3 km
Mittlerer Bewuchs:	1 km
Hoher Bewuchs:	0,3 km

Nach CEE:	8 km
Ohne Bewuchs:	5 km
Mittlerer Bewuchs:	3,5 km
Hoher Bewuchs:	0,8 km

Tierhaltung:



Input:
Max. Output:
Energieverbrauch:

- 0,18 J
- 0,12 J
- 9 V: 15 mA
- 12 V: 22 mA
- 8.500 V
- 1.500 V
- 19,5 x 23,3 x 25,0 cm
- Weidezaungerät, Erdpfahl (ca. 30 cm), Zaun- und Erdanschlusskabel

- 0,3 J
- 0,22 J
- 9 V: 35 mA
- 12 V: 25 mA
- 9.000 V
- 2.200 V
- 19,5 x 23,3 x 25,0 cm
- Weidezaungerät, Erdpfahl (ca. 30 cm), Zaun- und Erdanschlusskabel

Max. Spannung:
Spannung 500 Ω:
Maße (L x B x H):
Lieferumfang:

Art.-Nr. EAN
10616 4 014803 106162 99,99 €



Art.-Nr. EAN
10620 4 014803 006851 139,00 €



Empfohlenes Zubehör:

- 12 V Akku Super Vlies mit 12 Ah (15842, S. 62) ≥ Betriebsdauer: 41 Tage* oder 9 V Alkaline Batterie mit 120 Ah (15844E, S. 61) ≥ Betriebsdauer: 333 Tage*
- Erdpfahl 1 x 1 m (14041-1, S. 76)
- Solarpanel 1 x 2 W (60140, S. 58)

- 12 V Akku Super Vlies mit 12 Ah (15842, S. 62) ≥ Betriebsdauer: 20 Tage* oder 9 V Alkaline Batterie mit 120 Ah (15844E, S. 58) ≥ Betriebsdauer: 143 Tage*
- Erdpfahl 1 x 1 m (14041-1, S. 76)
- Solarpanel 1 x 2 W (60140, S. 66)

* Die Angaben beziehen sich auf eine rechnerische Nutzung von 100 % der angegebenen Kapazität.



farmer® ABN Batteriegerät 9 V



Ergonomischer Tragegriff

- Tragekomfort durch Softgrip-Einlage
- Einfaches Umsetzen mit einer Hand möglich

Haltevorrichtung für Solarpanel

- Einfaches Anbringen des Solarpanels an die Haltevorrichtung
- 4 unterschiedliche Anstellwinkel und eine Transportstellung des Solarpanels möglich



Extrem robustes Gehäuse

- Besonders schlagfestes Gehäuse durch den Einsatz hochwertiger Kunststoffe (PC)
- Das Gehäuse ist UV-beständig, spritzwassergeschützt und ölbeständig
- Gehäuse fasst Akkus mit einer Kapazität bis zu 34 Ah und Batterien bis zu 200 Ah

ON/OFF Schalter & Energy Control

- 3-stufige LED-Kontrollanzeige für die Kapazität und Funktion der Batterie oder des Akkus
- Zeigt die Aktivität des Gerätes
- Blinkt im Takt der Impulsabgabe

Energieversorgung



Besonderheiten

- Steckprofil für Erdungsstab im Gehäuse
- Ober- und Unterteil sind über ein Scharnier verbunden
- Gehäuse kann mit einem Vorhängeschloss gesichert werden
- Halteplatte im Innenraum sorgt für einen festen Stand von Akkus und Batterien
- Multioptionales Aufbewahrungsfach für Netzteil bei Nichtgebrauch
- Intelligente Kabelführung verhindert abgequetschte Kabel und führt vom Geräteinneren zum Solarpanel
- ECO Power: die Stromsparschaltung passt den Stromverbrauch dem Zustand des Zaunes automatisch an = weniger Energieverbrauch, weniger Umweltbelastung und geringere Kosten
- Automatische Umschaltung im Solarbetrieb
- Solarladeregelung witterungsgeschützt im Gerät verbaut - problemloses Laden von verschiedenen Akkutypen
- Mikroprozessorsteuerung

farmer® ABN30



Max. Zaunlänge:	Netze:	2 x 50 m
	Nach CEE:	9,5 km
	Ohne Bewuchs:	5,5 km
	Mittlerer Bewuchs:	3,8 km
	Hoher Bewuchs:	0,9 km

Tierhaltung:



Input:

Max. Output:

Energieverbrauch:

Max. Spannung:

Spannung 500 Ω:

Maße (L x B x H):

Lieferumfang:

- 0,4 J
- 0,3 J
- 9 V: 28 - 36 mA
- 12 V: 24 - 28 mA
- 10.000 V
- 3.200 V
- 17,5 x 24,8 x 31,9 cm
- Weidezaungerät, Erdpfahl (Doppelspieß ca. 17 cm), Zaun- und Erdanschlusskabel

Art.-Nr. EAN

10891  199,00 €

Produktinfos & Features:



Empfohlenes Zubehör:

- 12 V Akku Super Vlies mit 34 Ah (14501, S. 59) ≥ Betriebsdauer: 50-59Tage*
- oder 9 V Alkaline Batterie mit 150 Ah (14057E, S. 61) ≥ Betriebsdauer: 173-223 Tage*
- 230 V Netzteil (47PSU0010FEU, S. 64)
- Erdpfahl 1 x 1 m (14041-1, S. 76)
- Solarpanel 1 x 5 W (14499, S. 66)

Sicherheitshinweis: Im 230 V Betrieb sollte das Gerät und muss das Netzteil in einem vor Feuchtigkeit geschützten Raum installiert werden. Bitte beachten Sie auch den Hinweis auf Seite 13.

hotshock® ABN

Batteriegerät 9 V

**3 JAHRE
GARANTIE**

Ergonomischer Tragegriff

- Tragekomfort durch Softgrip-Einlage
- Einfaches Umsetzen mit einer Hand möglich

Halterungsvorrichtung für Solarpanel

- Einfaches Anbringen des Solarpanels an die Halterungsvorrichtung
- 4 unterschiedliche Anstellwinkel und eine Transportstellung des Solarpanels möglich

Extrem robustes Gehäuse

- Besonders schlagfestes Gehäuse durch den Einsatz hochwertiger Kunststoffe (PC)
- Das Gehäuse ist UV-beständig, spritzwassergeschützt und ölbeständig
- Gehäuse fasst Akku mit einer Kapazität bis zu 34 Ah und Batterien bis zu 200 Ah

ON/OFF Schalter & Energy Control

- 3-stufige LED-Kontrollanzeige für die Kapazität und Funktion der Batterie oder des Akkus
- Zeigt die Aktivität des Gerätes
- Blinkt im Takt der Impulsabgabe

Energieversorgung

Besonderheiten

- Steckprofil für Erdungsstab im Gehäuse
- Ober- und Unterteil sind über ein Scharnier verbunden
- Gehäuse kann mit einem Vorhängeschloss gesichert werden
- Halteplatte im Innenraum sorgt für einen festen Stand von Akkus und Batterien
- Multioptionales Aufbewahrungsfach für Netzteil bei Nichtgebrauch
- Intelligente Kabelführung verhindert abgequetschte Kabel und führt vom Geräteinneren zum Solarpanel
- Automatische Umschaltung im Solarbetrieb
- Solarladeregulierung witterungsgeschützt im Gerät verbaut - problemloses Laden von verschiedenen Akkutypen
- Mikroprozessorsteuerung

hotshock® ABN37

Max. Zaunlänge:	Netze:	3 x 50 m
	Nach CEE:	10 km
	Ohne Bewuchs:	6 km
	Mittlerer Bewuchs:	4 km
	Hoher Bewuchs:	1,1 km

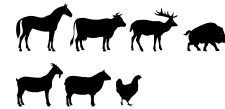
Tierhaltung:

Input:

- 0,5 J

Max. Output:

- 0,37 J

Energieverbrauch:

- 9 V: 47 mA
- 12 V: 35 mA

Max. Spannung:

- 13.000 V

Spannung 500 Ω:

- 3.800 V

Maße (L x B x H):

- 17,5 x 24,8 x 31,9 cm

Lieferumfang:

- Weidezaungerät, Erdpfahl (Doppelspieß ca. 17 cm), Zaunanschlusskabel

Art.-Nr. EAN

10892

299,00 €

Produktinfos & Features:

Empfohlenes Zubehör:

- 12 V Akku Super Vlies mit 34 Ah (14501, S. 62) ≥ Betriebsdauer: 40 Tage* oder 9 V Alkaline Batterie mit 170 Ah (12012E, S. 61) ≥ Betriebsdauer: 150 Tage*
- 230 V Netzteil (47PSU0010FEU, S. 64)
- Erdpfahl 1 x 1 m (14041-1, S. 76)
- Solarpanel 1 x 10 W (14511, S. 66)

Sicherheitshinweis: Im 230 V Betrieb sollte das Gerät und muss das Netzteil in einem vor Feuchtigkeit geschützten Raum installiert werden. Bitte beachten Sie auch den Hinweis auf Seite 13.

* Die Angaben beziehen sich auf eine rechnerische Nutzung von 100 % der angegebenen Kapazität.



ranger® ABN Batteriegerät 9 V



Ergonomischer Tragegriff

- Tragekomfort durch Softgrip-Einlage
- Einfaches Umsetzen mit einer Hand möglich

Haltevorrichtung für Solarpanel

- Einfaches Anbringen des Solarpanels an die Haltevorrichtung
- 4 unterschiedliche Anstellwinkel und eine Transportstellung des Solarpanels möglich



Extrem robustes Gehäuse

- Besonders schlagfestes Gehäuse durch den Einsatz hochwertiger Kunststoffe (PC)
- Das Gehäuse ist UV-beständig, spritzwassergeschützt und ölbeständig
- Gehäuse fasst Akkus mit einer Kapazität bis zu 34 Ah und Batterien bis zu 200 Ah

ON/OFF Schalter & Energy Control

- 4-stufige LED-Kontrollanzeige für die Kapazität und Funktion der Batterie oder des Akkus
- Zeigt die Aktivität des Gerätes
- Blinkt im Takt der Impulsabgabe

Energieversorgung



Besonderheiten

- Steckprofil für Erdungsstab im Gehäuse
- Ober- und Unterteil sind über ein Scharnier verbunden
- Tiefentladeabschaltung an 12 V
- **Notlauffunktion:** Die Laufzeit des Akkus bei niedrigem Ladezustand verlängert sich, da das Gerät die Impulsenergie und somit den Energieverbrauch automatisch reduziert.
- Gehäuse kann mit einem Vorhängeschloss gesichert werden
- Halteplatte im Innenraum sorgt für einen festen Stand von Akkus und Batterien
- Multioptionales Aufbewahrungsfach für Netzteil bei Nichtgebrauch
- Intelligente Kabelführung verhindert abgequetschte Kabel und führt vom Geräteinneren zum Solarpanel
- ECO Power: die Stromsparschaltung passt den Stromverbrauch dem Zustand des Zaunes automatisch an = weniger Energieverbrauch, weniger Umweltbelastung und geringere Kosten
- Automatische Umschaltung im Solarbetrieb
- Solarladeregulierung witterungsgeschützt im Gerät verbaut - problemloses Laden von verschiedenen Akkutypen
- Mikroprozessorsteuerung

Sicherheitshinweis: Im 230 V Betrieb sollte das Gerät und muss das Netzteil in einem vor Feuchtigkeit geschützten Raum installiert werden. Bitte beachten Sie auch den Hinweis auf Seite 13.

ranger® ABN60



Max. Zaunlänge:	Netze:	5 x 50 m
	Nach CEE:	12 km
	Ohne Bewuchs:	6,5 km
	Mittlerer Bewuchs:	4,5 km
	Hoher Bewuchs:	1,3 km

Tierhaltung:



Input:

- 0,65 J

Max. Output:

- 0,6 J

Energieverbrauch:

- 9 V: 19 - 57 mA
- 12 V: 22 - 70 mA

Max. Spannung:

- 11.000 V

Spannung 500 Ω:

- 3.600 V

Maße (L x B x H):

- 17,5 x 24,8 x 31,9 cm

Lieferumfang:

- Weidezaungerät, Erdpfahl (Doppelspieß ca. 17 cm), Zaun- und Erdanschlusskabel

Art.-Nr. EAN

10983 4 014803 461001 339,00 €

Produktinfos & Features:



Empfohlenes Zubehör:

- 12 V Akku Super Vlies mit 34 Ah (14501, S. 62) ≥ Betriebsdauer: 20-64 Tage*
- oder 9 V Alkaline Batterie mit 170 Ah (12012E, S. 59) ≥ Betriebsdauer: 173-223 Tage*
- Erdpfahl 1 x 1 m (14041-1, S. 76)
- Solarpanel 1 x 10 W (14511, S. 66)

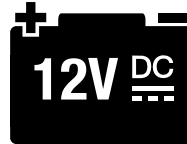

Akkugeräte 12V

Mit Akkugeräten können große Zaunanlagen betrieben werden. Aus Akkus mit großen Kapazitäten kann so viel Energie entnommen werden, dass beispielsweise mit dem turbomax® AN800 starke 8 Joule Ausgangsenergie auf den Zaun gegeben wird.

Grundsätzlich kann an alle Akkus ein Solarpanel angeschlossen werden und so bei ausreichender Sonneneinstrahlung ein Nachladen am Stromnetz umgangen werden.

Bei den Geräten, die einen Akku im Gehäuse aufnehmen können, ist zudem ein Solarladeregler im Gerät verbaut. Diese Gehäuseform bietet den Vorteil, dass das Weidezaungerät, Akku und Solarpanel eine kompakte Einheit bilden.



TIPP

Laden Sie Ihren Spezial- oder Super-Vlies-Akku nur mit geregelten Ladegeräten, um eine hohe Betriebsdauer zu garantieren und achten Sie besonders auf eine gute Belüftung des Akkus.



Power Control

- Zeigt die Aktivität des Gerätes
- Blinkt im Takt der Impulsabgabe

Aufhängevorrichtung zur Wandmontage



Eingangsbuchse

- Zum Anschluss an 12 V oder 230 V

Erdausgang

Zaunausgang

Handliches Gehäuse

- Besonders schlagfestes Gehäuse durch den Einsatz hochwertiger ABS Kunststoffe (PC und PP)
- Das Gehäuse ist UV-beständig, spritzwassergeschützt und ölbeständig

Energieversorgung

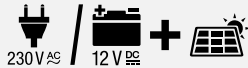

Kombigeräte

Vorteil: 2 in 1! Kombigeräte können entweder am 230 V Netzstrom oder an einem 12 V Akku betrieben werden.

Besonderheiten

- Sehr stabiles Gehäuse
- Power Control (Impulskontrolle)
- Automatische Umschaltung im Solarbetrieb
- Mikroprozessorsteuerung



Sicherheitshinweis: Im 230 V Betrieb sollte das Gerät und muss das Netzteil in einem vor Feuchtigkeit geschützten Raum installiert werden. Bitte beachten Sie auch den Hinweis auf Seite 13.

trapper® Akkugeräte 12 V

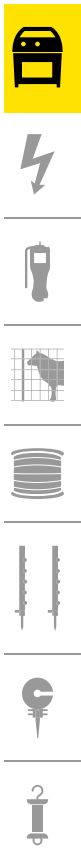

KOMBI

trapper® AN45

trapper® AN80

trapper® AN120



Max. Zaunlänge:	trapper® AN45		trapper® AN80		trapper® AN120	
	Netze:	3 x 50 m	Netze:	4 x 50 m	Netze:	6 x 50 m
	Nach CEE:	8 km	Nach CEE:	12 km	Nach CEE:	18 km
	Ohne Bewuchs:	4 km	Ohne Bewuchs:	8 km	Ohne Bewuchs:	12 km
	Mittlerer Bewuchs:	2 km	Mittlerer Bewuchs:	3,5 km	Mittlerer Bewuchs:	4,5 km
	Hoher Bewuchs:	0,8 km	Hoher Bewuchs:	1,2 km	Hoher Bewuchs:	1,5 km

Tierhaltung:	trapper® AN45	trapper® AN80	trapper® AN120

Input:	• 0,8 J	• 1,2 J	• 2,4 J
Max. Output:	• 0,45 J	• 0,8 J	• 1,2 J
Energieverbrauch:	• 50 mA	• 90 mA	• 145 mA
Max. Spannung:	• 7.900 V	• 8.400 V	• 8.600 V
Spannung 500 Ω:	• 3.300 V	• 3.600 V	• 4.000 V
Maße (L x B x H):	• 5,8 x 12,4 x 17,2 cm	• 5,8 x 12,4 x 17,2 cm	• 5,8 x 12,4 x 17,2 cm
Lieferumfang:	• Weidezaungerät, Netzteil, Zaun-, Erd- und Akkuanschlusskabel	• Weidezaungerät, Netzteil, Zaun-, Erd- und Akkuanschlusskabel	• Weidezaungerät, Netzteil, Zaun-, Erd- und Akkuanschlusskabel

Art.-Nr. EAN
10867 4 014803 108678 89,99 €

Art.-Nr. EAN
10866 4 014803 108661 109,00 €

Art.-Nr. EAN
10865 4 014803 108654 149,00 €

Produktinfos & Features:	trapper® AN45	trapper® AN80	trapper® AN120

Empfohlenes Zubehör:	trapper® AN45	trapper® AN80	trapper® AN120
	<ul style="list-style-type: none"> • 12 V AGM Akku mit 60 Ah (14548, S. 62) ≥ Betriebsdauer: 52 Tage* • Erdpfahl 1 x 1 m (14041-1, S. 76) • Solarpanel 1 x 10 W (14545, S. 67) 	<ul style="list-style-type: none"> • 12 V AGM Akku mit 60 Ah (14548, S. 62) ≥ Betriebsdauer: 40 Tage* • Erdpfahl 1 x 1 m (14041-1, S. 76) • Solarpanel 1 x 10 W (14545, S. 67) oder 1 x 20 W (14536, S. 68) 	<ul style="list-style-type: none"> • 12 V Akku Spezial mit 100 Ah (14126, S. 62) ≥ Betriebsdauer: 29 Tage* • Erdpfahl 2 x 1 m (14041-1, S. 76) • Solarpanel 1 x 20 W (14536, S. 68)

* Die Angaben beziehen sich auf eine rechnerische Nutzung von 100 % der angegebenen Kapazität.



farmer® 12V DC Akkugeräte 12 V



Extrem robustes Gehäuse

- Besonders schlagfestes Gehäuse durch den Einsatz hochwertiger Kunststoffe (PC)
- Das Gehäuse ist UV-beständig, spritzwassergeschützt und ölbeständig

Energy Control

- 3-stufige LED-Kontrollanzeige für die Kapazität und Funktion des Akkus
- Zeigt die Aktivität des Gerätes
- Blinkt im Takt der Impulsabgabe

Erdausgang

Zaunausgang



Energy Control

- 4-stufige LED-Kontrollanzeige für die Kapazität und Funktion des Akkus
- Zeigt die Aktivität des Gerätes
- Blinkt im Takt der Impulsabgabe

Energieversorgung



Dualgerät mit Safety*

Dualgeräte können parallel an 230 V Netzstrom und einen 12 V Akku angeschlossen werden. Für den Fall eines Stromausfalls ist ein unterbrechungsfreier Betrieb gewährleistet! Das Gerät schaltet dann automatisch in den Akkubetrieb um.

Besonderheiten

- ECO Power: die Stromsparschaltung passt den Stromverbrauch dem Zustand des Zaunes automatisch an = weniger Energieverbrauch, weniger Umweltbelastung und geringere Kosten
- Automatische Umschaltung im Solarbetrieb
- Mikroprozessorsteuerung

Besonderheiten AN500

- Notlauffunktion - um bei niedrigem Ladezustand des Akkus die Laufzeit zu verlängern, reduziert das Gerät die Impulsenergie und somit den Stromverbrauch
- **Tiefentladeabschaltung - effektive Schonung Ihres Akkus**



Aufhängevorrichtung zur Wandmontage



Lüftungsschlitze für den Austritt von Kondenswasser



Anschlussbuchse für das Netzteil auf Rückseite

Sicherheitshinweis: Im 230 V Betrieb sollte das Gerät und muss das Netzteil in einem vor Feuchtigkeit geschützten Raum installiert werden. Bitte beachten Sie auch den Hinweis auf Seite 13.



DUAL

farmer® AN100

farmer® AN300

farmer® AN500



Max. Zaunlänge:	Netze:	6 x 50 m	Netze:	12 x 50 m	Netze:	14 x 50 m
	Nach CEE:	30 km	Nach CEE:	80 km	Nach CEE:	180 km
	Ohne Bewuchs:	10 km	Ohne Bewuchs:	18 km	Ohne Bewuchs:	45 km
	Mittlerer Bewuchs:	3,5 km	Mittlerer Bewuchs:	4,8 km	Mittlerer Bewuchs:	20 km
	Hoher Bewuchs:	1,2 km	Hoher Bewuchs:	1,9 km	Hoher Bewuchs:	10 km

Tierhaltung:



- Input:**
- Max. Output:**
- Energieverbrauch:**
- Max. Spannung:**
- Spannung 500 Ω:**
- Maße (L x B x H):**
- Lieferumfang:**

- 1,3 J
- 1 J
- 30 - 90 mA
- 11.500 V
- 4.200 V
- 9,0 x 19,0 x 23,3 cm
- Weidezaungerät, Netzteil, Zaun- und Erdanschlusskabel

- 4,2 J
- 3 J
- 30 - 265 mA
- 11.800 V
- 6.200 V
- 9,0 x 19,0 x 23,3 cm
- Weidezaungerät, Netzteil, Zaun- und Erdanschlusskabel

- 6,9 J
- 5 J
- 40 - 395 mA
- 14.000 V
- 5.500 V
- 28,3 x 19,8 x 10,3 cm
- Weidezaungerät, Netzteil, Zaun- und Erdanschlusskabel

Art.-Nr. EAN
10896 199,00 €
 4*014803*108968

Art.-Nr. EAN
10882 229,00 €
 4*014803*464163

Art.-Nr. EAN
10950 249,00 €
 4*014803*109507

Produktinfos & Features:



Empfohlenes Zubehör:

- 12 V AGM Akku 88 Ah (14549, S. 62) ≥ Betriebsdauer: 40-122 Tage*
- 230 V Netzteil (47PSU0010EU, S. 64)
- Erdpfahl 1 x 1 m (14041-1, S. 76)
- Solarpanel 1 x 20 W (14536, S. 68)
- 12 V Akku Spezial mit 100 Ah (14126, S. 62) ≥ Betriebsdauer: 16-138 Tage*
- 230 V Netzteil (47PSU0010EU, S. 64)
- Erdpfahl 3 x 1 m (14041-1, S. 76)
- Solarpanel 1 x 30 W (14537, S. 69)
- 12 V Akku Spezial mit 100 Ah (14126, S. 62)
- 230 V Netzteil (47PSU0010EU, S. 64)
- Erdpfahl 5 x 1 m (14041-1, S. 76)
- Solarpanel 1 x 50 W (14873, S. 69)
- Tragebox (14129)
- Halterung für Solarmodule (14143)



* Die Angaben beziehen sich auf eine rechnerische Nutzung von 100 % der angegebenen Kapazität.

farmer® Akkugeräte 12 V



ON/OFF Schalter & Energy Control

- 3-stufige LED-Kontrollanzeige für die Kapazität und Funktion der Batterie oder des Akkus
- Zeigt die Aktivität des Gerätes
- Blinkt im Takt der Impulsabgabe

Ergonomischer Tragegriff

- Tragekomfort durch Softgrip-Einlage
- Einfaches Umsetzen mit einer Hand möglich

Extrem robustes Gehäuse

- Besonders schlagfestes Gehäuse durch den Einsatz hochwertiger Kunststoffe (PC und PP)
- Das Gehäuse ist UV-beständig, spritzwassergeschützt und ölbeständig
- Gehäuse fasst Akkus und Batterien bis zu einer Größe von 265 x 192 x 225 mm



Energieversorgung



Dualgerät mit Safety®

Dualgeräte können parallel an 230 V Netzstrom und einen 12 V Akku angeschlossen werden. Für den Fall eines Stromausfalls ist ein unterbrechungsfreier Betrieb gewährleistet! Das Gerät schaltet dann automatisch in den Akkubetrieb um.

Besonderheiten

- ECO Power: die Stromsparschaltung passt den Stromverbrauch dem Zustand des Zaunes automatisch an = weniger Energieverbrauch, weniger Umweltbelastung und geringere Kosten
- Akku oder Batterie wird in der handlichen Transportbox integriert und ist dort vor Witterungseinflüssen geschützt
- Kontakt zum Akku oder der Säure wird beim Transport vermieden
- Automatische Umschaltung im Solarbetrieb
- Solarladeregulierung witterungsgeschützt im Gerät verbaut - problemloses Laden von verschiedenen Akkutypen
- Mikroprozessorsteuerung

Rückansicht



Zaunausgang

Erdausgang



Gehäuse kann mit einem Vorhängeschloss gesichert werden



Vorrichtung zur Anbringung des passenden Solarpanels an der Rückseite des Geräte-deckels



Solarpanel kann seitlich zum Transport weggeklappt werden

Sicherheitshinweis: Im 230 V Betrieb sollte das Gerät und muss das Netzteil in einem vor Feuchtigkeit geschützten Raum installiert werden. Bitte beachten Sie auch den Hinweis auf Seite 13.



DUAL

farmer® AN1000

farmer® AN1000Solar



Max. Zaunlänge:



Netze:	6 x 50 m
Nach CEE:	40 km
Ohne Bewuchs:	10 km
Mittlerer Bewuchs:	3,5 km
Hoher Bewuchs:	1,2 km

Netze:	6 x 50 m
Nach CEE:	40 km
Ohne Bewuchs:	10 km
Mittlerer Bewuchs:	3,5 km
Hoher Bewuchs:	1,2 km

Tierhaltung:



**Input:
Max. Output:
Energieverbrauch:**

- 1,4 J
- 1 J
- 9 V: 40 - 70 mA
- 12 V: 30 - 90 mA

- 1,4 J
- 1 J
- 9 V: 40 - 70 mA
- 12 V: 30 - 90 mA

**Max. Spannung:
Spannung 500 Ω:
Maße (L x B x H):
Lieferumfang:**

- 11.000 V
- 4.800 V
- 24,0 x 31,5 x 38,0 cm
- Weidezaungerät, Zaun-, Erd- und Akkuanschlusskabel

- 11.000 V
- 4.800 V
- 24,0 x 31,5 x 38,0 cm
- Weidezaungerät, Zaun-, Erdanschlusskabel, 10 W Solarpanel

Art.-Nr. EAN
10855 299,00 €

Art.-Nr. EAN
10856 389,00 €

Produktinfos & Features:



Empfohlenes Zubehör:

- 12 V Akku Spezial mit 60 Ah (14548, S. 62) ≥ Betriebsdauer: 39-118 Tage* oder 12 V Akku Super Vlies mit 75 Ah (14479, S. 62) ≥ Betriebsdauer: 34 -104 Tage*
- 230 V Netzteil (47PSU0010FEU, S. 64)
- Erdpfahl 1 x 1 m (14041-1, S. 76)
- 12 V Akku Spezial mit 60 Ah (14548, S. 62) ≥ Betriebsdauer: 39-118 Tage* oder 12 V Akku Super Vlies mit 75 Ah (14479, S. 62) ≥ Betriebsdauer: 34-104 Tage*
- 230 V Netzteil (47PSU0010FEU, S. 64)
- Erdpfahl 1 x 1 m (14041-1, S. 76)



* Die Angaben beziehen sich auf eine rechnerische Nutzung von 100 % der angegebenen Kapazität.



hotshock® Akkugeräte 12 V

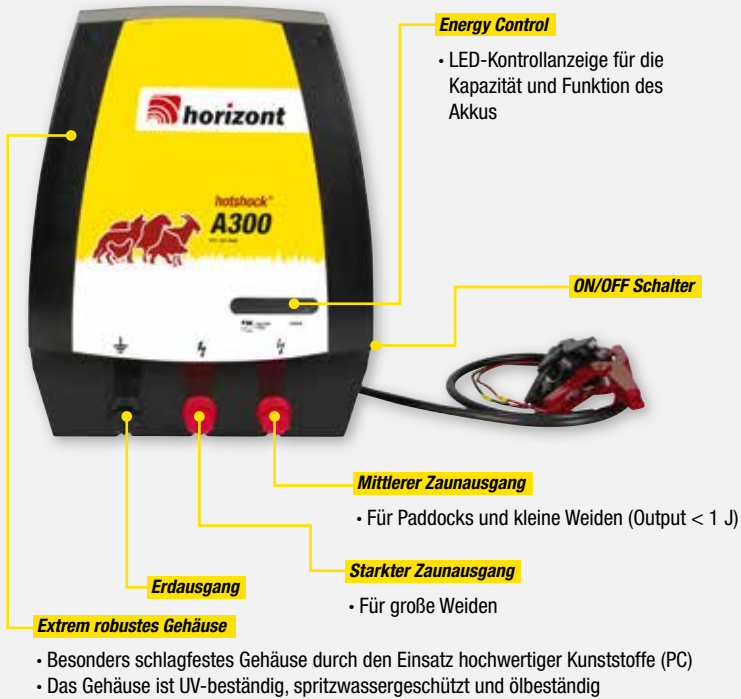

Energieversorgung



Besonderheiten

- Zwei Zaunausgänge zum Betrieb von einer großen und einer kleinen Weide bzw. Paddock
- Solarbetrieb



Aufhängevorrichtung zur Wandmontage



Lüftungsschlitze für den Austritt von Kondenswasser

hotshock® A300



Max. Zaunlänge:	Netze:	14 x 50 m
	Nach CEE:	80 km
	Ohne Bewuchs:	30 km
	Mittlerer Bewuchs:	15 km
	Hoher Bewuchs:	8 km

Tierhaltung:

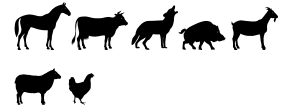

Input:

- 4 J

Max. Output:

- 3 J

Energieverbrauch:

- 340 mA

Max. Spannung:

- 11.000 V

Spannung 500 Ω:

- 5.800 V

Maße (L x B x H):

- 9,9 x 22,8 x 28,4 cm

Lieferumfang:

- Weidezaungerät, Zaun-, Erd- und Akkuanschlusskabel

Art.-Nr. EAN

10613



279,00 €

Produktinfos & Features:



Empfohlenes Zubehör:

- 12 V Akku Spezial mit 100 Ah (14126, S. 62) ≥ Betriebsdauer: 12 Tage*
- Erdpfahl 3 x 1 m (14041-1, S. 76)
- Solarpanel 1 x 20 W (14536, S. 68) oder 1 x 30 W (14537, S. 69)

Sicherheitshinweis: Im 230V Betrieb sollte das Gerät und muss das Netzteil in einem vor Feuchtigkeit geschützten Raum installiert werden. Bitte beachten Sie auch den Hinweis auf Seite 13.

hotshock® 12V Akkugeräte 12 V

Extrem robustes Gehäuse

- Besonders schlagfestes Gehäuse durch den Einsatz hochwertiger Kunststoffe (PC)
- Das Gehäuse ist UV-beständig, spritzwasser geschützt und ölbeständig



ON/OFF Schalter

Erdausgang

Starker Zaunausgang

Mittlerer Zaunausgang

- Für Paddocks und kleine Weiden (Output < 1 J)

- Für große Weiden

Control Leiste

- **Energy Control:** 3-stufige LED-Kontrollanzeige für die Kapazität und Funktion der Batterie oder des Akkus
- **Impulse Control (Taktfolgeüberwachung):** Leuchtet auf, wenn das Gerät im gestörten Betrieb ist
- **System Control (Argutektoranzeige):** Anzeige bei einem höheren Stromverbrauch zur Aufrechterhaltung der Leistung
- **Spannungsanzeige:** 6-stufige LED-Anzeige zur Kontrolle der Zaunspannung



Energieversorgung

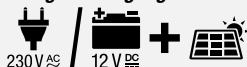

Besonderheiten

- Zwei Zaunausgänge zum Betrieb von einer großen und einer kleinen Weide bzw. Paddock
- Anschlussbuchse für das Netzteil an der Rückseite
- Übersichtliche und optische Informationsanzeige – leichte Kontrolle aus der Ferne möglich
- Tiefentladeabschaltung an 12 V
- **horimaxi:** Liefert außerhalb des Arbeitspunkts (500 Ohm/m) bis zu 25% mehr Energie auf dem Zaun.
- **ECO Power:** die Stromsparschaltung passt den Stromverbrauch dem Zustand des Zaunes automatisch an = weniger Energieverbrauch, weniger Umweltbelastung und geringere Kosten
- Automatische Umschaltung im Solarbetrieb
- Mikroprozessorsteuerung



Aufhängevorrichtung zur Wandmontage



Lüftungsschlitze für den Austritt von Kondenswasser

Sicherheitshinweis: Im 230 V Betrieb sollte das Gerät und muss das Netzteil in einem vor Feuchtigkeit geschützten Raum installiert werden. Bitte beachten Sie auch den Hinweis auf Seite 13.

KOMBI hotshock® AN490



Max. Zaunlänge:	Netze:	14 x 50 m
	Nach CEE:	130 km
	Ohne Bewuchs:	45 km
	Mittlerer Bewuchs:	20 km
	Hoher Bewuchs:	10 km

Tierhaltung:



Input:

• 5,9 J

Max. Output:

• 4,9 J

Energieverbrauch:

• 110 - 435 mA

Max. Spannung:

• 14.000 V

Spannung 500 Ω:

• 6.000 V

Maße (L x B x H):

• 9,9 x 22,8 x 28,4 cm

Lieferumfang:

- Weidezaungerät, Netzteil, Zaun-, Erd- und Akkuanschlusskabel

Art.-Nr. EAN

10813 4 014803 460998 309,00 €

Produktinfos & Features:



Empfohlenes Zubehör:

- 12 V Akku Spezial mit 100 Ah (14126, S. 62) ≥ Betriebsdauer: 9-44 Tage*
- Erdpfahl 3 x 1,5 m (15017-1, S. 76)
- Solarpanel 1 x 50 W (14873, S. 69)





ranger® 12V Akkugeräte 12 V



6 Modi-Funktionen

1. **NORMAL:** Normale Impulsfolge
2. **SMART:** Normale Impulsfolge APN*
3. **DAY MODE:** Normale Impulsfolge APN* am Tag, langsame Impulsfolge in der Nacht
4. **NIGHT MODE:** Normale Impulsfolge APN* in der Nacht, langsame Impulsfolge am Tag
5. **SLOW MODE:** Langsame Impulsfolge APN* am Tag und in der Nacht
6. **ONLY NIGHT MODE:** Normale Impulsfolge APN* in der Nacht, keine Impulsabgabe am Tag = zusätzliche Energieeinsparung, mehr Effizienz, geringere Betriebskosten

Extrem robustes Gehäuse

- Besonders schlagfestes Gehäuse durch den Einsatz hochwertiger Kunststoffe (PC)
- Das Gehäuse ist UV-beständig, spritzwassergeschützt und ölbeständig



ON/OFF Schalter & Menütaster



LED-Kontrollanzeige

- **Energy Control:** 3-stufige LED-Kontrollanzeige für die Kapazität und Funktion der Batterie oder des Akkus
- **Impulse Control (Taktfolgeüberwachung):** Leuchtet auf, wenn das Gerät im gestörten Betrieb ist
- **System Control (Argutektoranzeige):** Anzeige bei einem höheren Stromverbrauch zur Aufrechterhaltung der Leistung
- **Spannungsanzeige:** 6-stufige LED-Anzeige zur Kontrolle der Zaunspannung

Mittlerer Zaunausgang

- Für Paddocks und kleine Weiden (Output < 1 J)

Starker Zaunausgang

- Für große Weiden

Erdausgang

Energieversorgung



Dualgerät mit Safety*

Dualgeräte können parallel an 230 V Netzstrom und einen 12 V Akku angeschlossen werden. Für den Fall eines Stromausfalls ist ein unterbrechungsfreier Betrieb gewährleistet! Das Gerät schaltet dann automatisch in den Akkubetrieb um.

Besonderheiten

- Zwei Zaunausgänge zum Betrieb von einer großen und einer kleinen Weide bzw. Paddock
- Anschlussbuchse für das Netzteil an der Rückseite
- Übersichtliche und optische Informationsanzeige – leichte Kontrolle aus der Ferne möglich
- **Tiefentladeabschaltung**
- **horimaxi:** Liefert außerhalb des Arbeitspunkts (500 Ohm/m) bis zu 25% mehr Energie auf dem Zaun (nur AN490).
- **ECO Power:** die Stromsparschaltung passt den Stromverbrauch dem Zustand des Zaunes automatisch an = weniger Energieverbrauch, weniger Umweltbelastung und geringere Kosten
- Automatische Umschaltung im Solarbetrieb
- Mikroprozessorsteuerung



Aufhängevorrichtung zur Wandmontage



Lüftungsschlitze für den Austritt von Kondenswasser

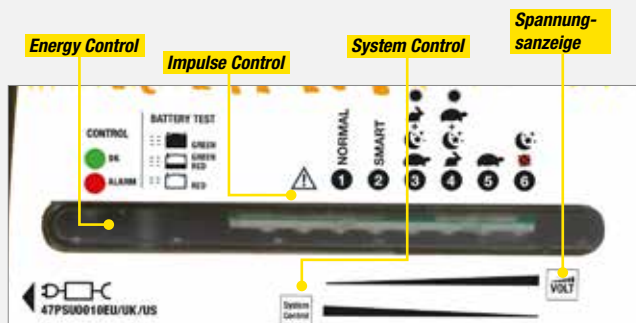

Sicherheitshinweis: Im 230 V Betrieb sollte das Gerät und muss das Netzteil in einem vor Feuchtigkeit geschützten Raum installiert werden. Bitte beachten Sie auch den Hinweis auf Seite 13.

*APN = Ausgangsenergieniveau wird auf 50 % der Maximalenergie gesetzt und bei Lastveränderungen z.B. durch Bewuchs am Zaun automatisch nachgeführt



DUAL

ranger® AN360

ranger® AN490



Max. Zaunlänge:



Netze: 12 x 50 m
 Nach CEE: 90 km
 Ohne Bewuchs: 43 km
 Mittlerer Bewuchs: 17 km
 Hoher Bewuchs: 9 km

Netze: 14 x 50 m
 Nach CEE: 130 km
 Ohne Bewuchs: 60 km
 Mittlerer Bewuchs: 20 km
 Hoher Bewuchs: 10 km

Tierhaltung:

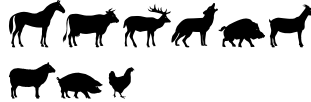

Input:

Max. Output:

Energieverbrauch:

Max. Spannung:

Spannung 500 Ω:

Maße (L x B x H):

Lieferumfang:

• 4,3 J
 • 3,6 J
 • 70 - 320 mA
 • 12.000 V
 • 5.200 V
 • 9,9 x 22,8 x 28,4 cm
 • Weidezaungerät, Netzteil, Zaun-, Erd- und Akkuanschlusskabel

• 5,7 J
 • 4,9 J
 • 70 - 450 mA
 • 12.000 V
 • 5.200 V
 • 9,9 x 22,8 x 28,4 cm
 • Weidezaungerät, Netzteil, Zaun-, Erd- und Akkuanschlusskabel

Art.-Nr.

EAN

10997



399,00 €

Art.-Nr.

EAN

10857



439,00 €

Produktinfos & Features:



Empfohlenes Zubehör:

• 12 V Spezial-Akku mit 100 Ah (14126, S. 62) ≥ Betriebsdauer: 13-59 Tage*
 • Erdpfahl 2 x 1,5 m (15017-1, S. 76)
 • Solarpanel 1 x 30 W (14537, S. 69)

• 12 V Akku Spezial mit 100 Ah (14126, S. 62) ≥ Betriebsdauer: 9-59 Tage*
 • Erdpfahl 3 x 1,5 m (15017-1, S. 76)
 • Solarpanel 1 x 50 W (14873, S. 69)





ranger® 12V Akkugeräte 12 V



LED-Kontrollanzeige

- **Impulse Control (Taktfolgeüberwachung):** Leuchtet auf, wenn das Gerät im gestörten Betrieb ist
- **System Control (Argutektoranzeige):** Anzeige bei einem höheren Stromverbrauch zur Aufrechterhaltung der Leistung
- **Spannungsanzeige:** 6-stufige LED-Anzeige zur Kontrolle der Zaunspannung

ON/OFF Schalter, Menütaster & Energy Control

- LED-Kontrollanzeige für die Kapazität und Funktion der Batterie oder des Akkus
- Zeigt die Aktivität des Gerätes
- Blinkt im Takt der Impulsabgabe

Drehpotentiometer

- Am Drehpotentiometer ist das Ausgangsenergieniveau (APN*) vorwählbar (100 % - 50 %)

Extrem robustes Gehäuse

- Besonders schlagfestes Gehäuse durch den Einsatz hochwertiger Kunststoffe (PC und PP)
- Das Gehäuse ist UV-beständig, spritzwassergeschützt und ölbeständig
- Gehäuse fasst Akku und Batterien mit einer Größe bis zu 265 x 142 x 225 mm



6 Modi-Funktionen

1. **NORMAL:** Normale Impulsfolge
2. **SMART:** Normale Impulsfolge APN*
3. **DAY MODE:** Normale Impulsfolge APN* am Tag, langsame Impulsfolge in der Nacht
4. **NIGHT MODE:** Normale Impulsfolge APN* in der Nacht, langsame Impulsfolge am Tag
5. **SLOW MODE:** Langsame Impulsfolge APN* am Tag und in der Nacht
6. **ONLY NIGHT MODE:** Normale Impulsfolge APN* in der Nacht, keine Impulsabgabe am Tag = zusätzliche Energieeinsparung, mehr Effizienz, geringere Betriebskosten

Energieversorgung



Dualgerät mit Safety*

Dualgeräte können parallel an 230 V Netzstrom und einen 12 V Akku angeschlossen werden. Für den Fall eines Stromausfalls ist ein unterbrechungsfreier Betrieb gewährleistet! Das Gerät schaltet dann automatisch in den Akkubetrieb um.

Besonderheiten

- Akku oder Batterie wird in der handlichen Transportbox integriert und ist dort vor Witterungseinflüssen geschützt
- Kontakt zum Akku oder der Säure wird beim Transport vermieden
- **horimaxi:** Liefert außerhalb des Arbeitspunkts (500 Ohm/m) bis zu 25% mehr Energie auf dem Zaun
- **ECO Power:** die Stromsparschaltung passt den Stromverbrauch dem Zustand des Zaunes automatisch an = weniger Energieverbrauch, weniger Umweltbelastung und geringere Kosten
- Automatische Umschaltung im Solarbetrieb
- Solarladeregelung witterungsgeschützt im Gerät verbaut. Durch **MPPT-Ladetechnik** bis zu 30% höhere Ladeleistung
- Mikroprozessorsteuerung

Rückansicht



Erdausgang

Zaunausgang



System Control

Impulse Control

Spannungsanzeige

Drehpotentiometer

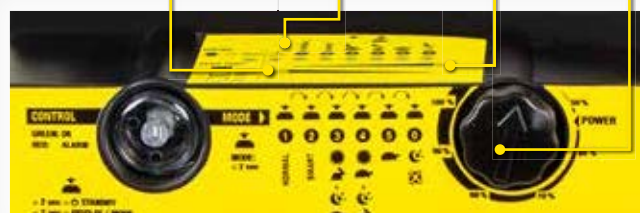

Gehäuse kann mit einem Vorhängeschloss gesichert werden



Vorrichtung zur Anbringung des passenden Solarpanels an der Rückseite des Gerätedeckels

Sicherheitshinweis: Im 230 V Betrieb sollte das Gerät und muss das Netzteil in einem vor Feuchtigkeit geschützten Raum installiert werden. Bitte beachten Sie auch den Hinweis auf Seite 13.

*APN = Ausgangsenergieniveau wird auf 50 % der Maximalenergie gesetzt und bei Lastveränderungen z.B. durch Bewuchs am Zaun automatisch nachgeführt



DUAL

ranger® AN2000

ranger® AN3000

ranger® AN4800



Max. Zaunlänge:



Netze: 10 x 50 m
 Nach CEE: 50 km
 Ohne Bewuchs: 20 km
 Mittlerer Bewuchs: 4,5 km
 Hoher Bewuchs: 1,7 km

Netze: 12 x 50 m
 Nach CEE: 100 km
 Ohne Bewuchs: 33 km
 Mittlerer Bewuchs: 5 km
 Hoher Bewuchs: 2 km

Netze: 14 x 50 m
 Nach CEE: 130 km
 Ohne Bewuchs: 60 km
 Mittlerer Bewuchs: 20 km
 Hoher Bewuchs: 10 km

Tierhaltung:

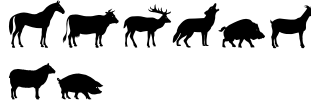

Input:

Max. Output:

Energieverbrauch:

Max. Spannung:

Spannung 500 Ω:

Maße (L x B x H):

Lieferumfang:

• 2,7 J
 • 2 J
 • 65 - 215 mA
 • 12.000 V
 • 4.700 V
 • 24,0 x 31,5 x 38,0 cm
 • Weidezaungerät, Zaunanschlusskabel

• 3,5 J
 • 3 J
 • 75 - 275 mA
 • 12.000 V
 • 5.200 V
 • 24,0 x 31,5 x 38,0 cm
 • Weidezaungerät, Zaunanschlusskabel

• 5,7 J
 • 4,8 J
 • 85 - 450 mA
 • 12.000 V
 • 5.200 V
 • 24,0 x 31,5 x 38,0 cm
 • Weidezaungerät, Zaunanschlusskabel

Art.-Nr. EAN
10854 389,00 €
 4 014803 108548

Art.-Nr. EAN
10992 419,00 €
 4 014803 109927

Art.-Nr. EAN
10993 469,00 €
 4 014803 109934

Produktinfos & Features:



Empfohlenes Zubehör:

- Blei-Gel-Akku 12 V / 80 Ah (14479, S. 62) ≥ Betriebsdauer: 15-69 Tage*
- 230 V Netzteil (47PSU0010EU, S. 64)
- Erdpfahl 2 x 1 m (14041-1, S. 76)
- Solarpanel 1 x 20 W (14538, S. 68) oder 1 x 30 W (14539, S. 69)

- Blei-Gel-Akku 12 V / 80 Ah (14479, S. 62) ≥ Betriebsdauer: 11-69 Tage*
- 230 V Netzteil (47PSU0010EU, S. 64)
- Erdpfahl 3 x 1 m (14041-1, S. 76)
- Solarpanel 1 x 20 W (14538, S. 68) oder 1 x 30 W (14539, S. 69)

- Blei-Gel-Akku 12 V / 80 Ah (14479, S. 62) ≥ Betriebsdauer: 7-33 Tage*
- 230 V Netzteil (47PSU0010EU, S. 64)
- Erdpfahl 5 x 1 m (14041-1, S. 76)
- Solarpanel 1 x 30 W (14539, S. 69) oder 1 x 50 W (14873, S. 69)

* Die Angaben beziehen sich auf eine rechnerische Nutzung von 100 % der angegebenen Kapazität.





turbomax® **12V** Akkugeräte 12 V



Wi-Fi



ON/OFF Schalter, Menütaster



LED-Kontrollanzeige

- **Alarmfunktion:** Optischer und akustischer Alarm bei der Unterschreitung von 400 Ohm, der Zaun sollte auf Störungen oder Schäden kontrolliert werden
- **2-Stufen-Technik CPN:** Bei Störungen werden automatisch höhere Energien, nach einer Sicherheitsspanne von 55 Sekunden, in den Zaun eingespeist (LED leuchtet rot), um die Hütensicherheit zu gewährleisten
- **Power Control:** Zeigt die Aktivität des Gerätes und blinkt im Takt der Impulsabgabe

Wi-Fi fähig

- Kann mithilfe von der horizont fences App gesteuert und überwacht werden

LCD-Display

- zeigt Zaunspannung, gespeicherte Energie und falls verwendet Akkuspannung
- Verbindungsstatus



Energieversorgung



Besonderheiten

- **Wi-Fi fähig!** - Kann mithilfe von der horizont fences App gesteuert und überwacht werden
- **ECO Power:** die Stromsparschaltung passt den Stromverbrauch dem Zustand des Zaunes automatisch an = weniger Energieverbrauch, weniger Umweltbelastung und geringere Kosten
- Mikroprozessorsteuerung
- **Tiefentladeabschaltung - effektive Schonung Ihres Akkus**

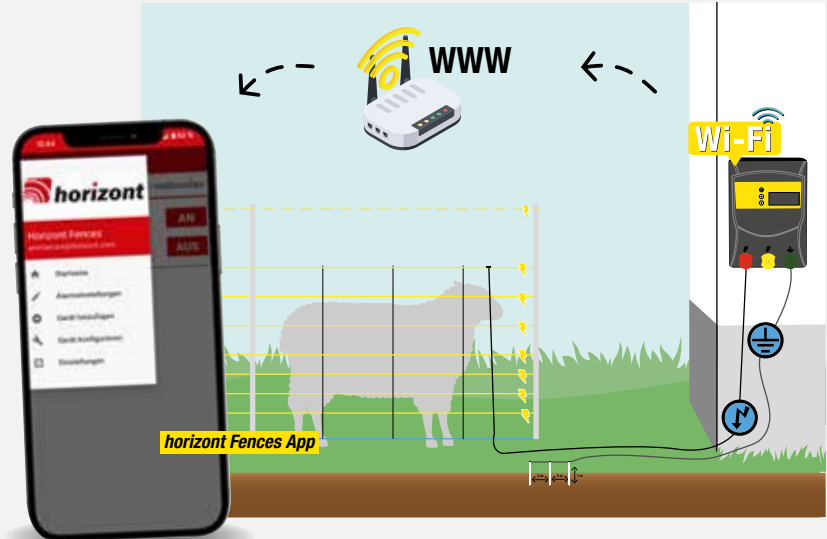

horizont Fences App

Mit der horizont Fences App können Sie die turbomax AN-D Weidezaungeräte einfach überwachen und steuern. Laden Sie die App einfach herunter - es fallen keine Nutzungsgebühren an!

Die WiFi Funktionen auf einen Blick:

- Ein- / Ausschalten des Weidezaungerätes
- Verwaltung mehrerer Weidezaungeräte
- Konfigurierbare Alarmeinstellungen
- Weidezaunzustand
- Akkuzustandskontrolle
- Zaunspannungskontrolle



Sicherheitshinweis: Im 230 V Betrieb sollte das Gerät und muss das Netzteil in einem vor Feuchtigkeit geschützten Raum installiert werden. Bitte beachten Sie auch den Hinweis auf Seite 13.

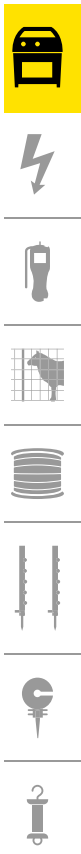

KOMBI

turbomax® AN800-D



turbomax® AN1200-D



turbomax® AN1500-D



Max. Zaunlänge:

Netze: 20 x 50 m
 Nach CEE: 235 km
 Ohne Bewuchs: 70 km
 Mittlerer Bewuchs: 15 km
 Hoher Bewuchs: 8 km

Netze: 30 x 50 m
 Nach CEE: 320 km
 Ohne Bewuchs: 100 km
 Mittlerer Bewuchs: 25 km
 Hoher Bewuchs: 13 km

Netze: 40 x 50 m
 Nach CEE: 350 km
 Ohne Bewuchs: 120 km
 Mittlerer Bewuchs: 28 km
 Hoher Bewuchs: 16 km

Tierhaltung:

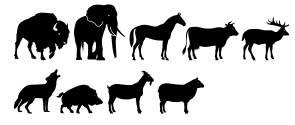
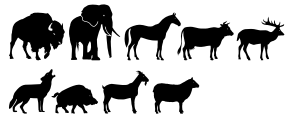
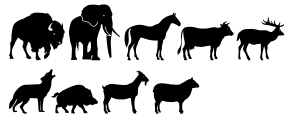

Input:
Max. Output:
Energieverbrauch:
Max. Spannung:
Spannung 500 Ω:
Maße (L x B x H):
Lieferumfang:

- 12 J
- 8 J
- 480 - 880 mA
- 8.400 V
- 4.400 V
- 25,0 x 18,5 x 14,0 cm
- Weidezaungerät, Zaunanschlusskabel, Akkuanschlusskabel, Netzteil, Warnschild

- 16 J
- 12 J
- 480 - 1280 mA
- 8.400 V
- 5.000 V
- 25,0 x 18,5 x 14,0 cm
- Weidezaungerät, Zaunanschlusskabel, Akkuanschlusskabel, Netzteil, Warnschild

- 23 J
- 15 J
- 480 - 1750 mA
- 8.400 V
- 5.400 V
- 25,0 x 18,5 x 14,0 cm
- Weidezaungerät, Zaunanschlusskabel, Akkuanschlusskabel, Netzteil, Warnschild

Art.-Nr. EAN
10829 649,00 €
 4 014803 108296

Art.-Nr. EAN
10830 749,00 €
 4 014803 108302

Art.-Nr. EAN
10843 849,00 €
 4 014803 108432

Produktinfos & Features:



Empfohlenes Zubehör:

- 12 V Akku Spezial mit 230 Ah (25012B, S. 62) ≥ Betriebsdauer: 12-20 Tage*
- Erdpfahl 5 x 1,5 m (15017-1, S. 76)
- Solarpanel 1 x 50 W (14873, S. 69)

- 12 V Akku Spezial mit 230 Ah (25012B, S. 62) ≥ Betriebsdauer: 8-20 Tage*
- Erdpfahl 8 x 1,5 m (15017-1, S. 76)
- Solarpanel 1 x 50 W (14873, S. 69)

- 12 V Akku Spezial mit 230 Ah (25012B, S. 62) ≥ Betriebsdauer: 5-20 Tage*
- Erdpfahl 10 x 1,5 m (15017-1, S. 76)
- Solarpanel 1 x 50 W (14873, S. 69)

* Die Angaben beziehen sich auf eine rechnerische Nutzung von 100 % der angegebenen Kapazität.

turbomax® 12V Akkugeräte 12 V



LED-Kontrollanzeige

- **Spannungsanzeige:** 6-stufige LED-Anzeige zur Kontrolle der Erdung und Zaunspannung
- **Alarmfunktion:** Optischer und akustischer Alarm bei der Unterschreitung von 400 Ohm, der Zaun sollte auf Störungen oder Schäden kontrolliert werden
- **2-Stufen-Technik CPN:** Bei Störungen werden automatisch höhere Energien, nach einer Sicherheitsspanne von 55 Sekunden, in den Zaun eingespeist (LED leuchtet rot), um die Hütensicherheit zu gewährleisten
- **Power Control:** Zeigt die Aktivität des Gerätes und blinkt im Takt der Impulsabgabe
- **Energy Control:** LED-Kontrollanzeige für die Kapazität und Funktion der Batterie oder des Akkus
- **Impulse Control (Taktfolgeüberwachung):** Leuchtet, wenn das Gerät im gestörten Betrieb ist

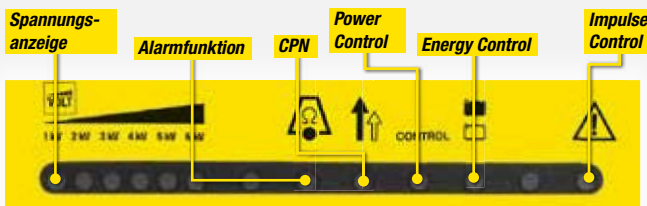

Energieversorgung



Dualgerät mit Safety+

Dualgeräte können parallel an 230 V Netzstrom und einen 12 V Akku angeschlossen werden. Für den Fall eines Stromausfalls ist ein unterbrechungsfreier Betrieb gewährleistet! Das Gerät schaltet dann automatisch in den Akkubetrieb um.

Sicherheitshinweis

Im 230 V Betrieb sollte das Gerät und muss das Netzteil in einem vor Feuchtigkeit geschützten Raum installiert werden. Bitte beachten Sie auch den Hinweis auf Seite 13.

Besonderheiten

- Aufhängevorrichtung zur Wandmontage
- ON/OFF Schalter seitlich integriert
- Anschlussbuchse für das Netzteil an der Unterseite
- Übersichtliche und optische Informationsanzeige – Kontrolle aus der Ferne möglich
- Tiefentladeabschaltung
- turbomax-Technologie: bei Zaunlasten > 500 Ohm arbeitet das Gerät mit einem enorm hohen Energiepotential, um den Zaun zuverlässig zu versorgen
- Automatische Umschaltung im Solarbetrieb
- Mikroprozessorsteuerung

DUAL

turbomax® AN800



Max. Zaunlänge:	Netze:	17 x 50 m
	Nach CEE:	180 km
	Ohne Bewuchs:	55 km
	Mittlerer Bewuchs:	21 km
	Hoher Bewuchs:	14 km

Tierhaltung:



Input:

• 12 J

Max. Output:

• 8 J

Energieverbrauch:

• 500 - 1.200 mA

Max. Spannung:

• 12.000 V

Spannung 500 Ω:

• 4.400 V

Maße (L x B x H):

• 10,6 x 23,4 x 29,8 cm

Lieferumfang:

• Weidezaungerät, Netzstecker, Akkuanschlusskabel

Art.-Nr. EAN

10749



599,00 €

Produktinfos & Features:



Empfohlenes Zubehör:

- 12 V Akku Spezial 230 Ah (25012B, S. 62) ≥ Betriebsdauer: 8-19 Tage*
- Erdpfahl 5 x 1,5 m (15017-1, S. 76)
- Solarpanel 1 x 50 W (14873, S. 69)
- Großraum-Akkukasten (21264, S. 63)
- Warnschild international (14127, S. 77)
- Erdkabel (S. 77)



Netzgeräte 230 V

Die Verwendung eines Netzgerätes setzt voraus, dass Sie in unmittelbarer Nähe der Weidefläche auf einen Netzanschluss zugreifen können.

Ein Netzgerät hat folgende Vorteile gegenüber anderen Stromversorgungsarten:

- Hohe Leistungsstärke
- Dauerhafter & zuverlässiger Betrieb am 230 V Netz
- Hoher Bedienkomfort - kein Batterieaustausch nötig
- Auch bei stärkerem Bewuchs und schwer zu hütenden Tieren nutzbar
- Günstig im Verbrauch

trapper® Netzgerät 230 V



Power Control

- Zeigt die Aktivität des Gerätes
- Blinkt im Takt der Impulsabgabe



Erdausgang

Handliches Gehäuse

Zaunsausgang

- Besonders schlagfestes Gehäuse durch den Einsatz hochwertiger ABS Kunststoffe (PC und PP)
- Das Gehäuse ist UV-beständig, spritzwassergeschützt und ölbeständig

Energieversorgung



230V AC

Besonderheiten

- Sehr stabiles Gehäuse
- Power Control (Impulskontrolle)



Aufhängevorrichtung zur Wandmontage

trapper® N45



Max. Zaunlänge:	Netze:	3 x 50 m
	Nach CEE:	15 km
	Ohne Bewuchs:	4 km
	Mittlerer Bewuchs:	2 km
	Hoher Bewuchs:	0,8 km

Tierhaltung:



Input:	• 0,8 J
Max. Output:	• 0,45 J
Energieverbrauch:	• 1,5 W
Max. Spannung:	• 8.000 V
Spannung 500 Ω:	• 3.900 V
Maße (L x B x H):	• 5,8 x 12,4 x 17,2 cm
Lieferumfang:	• Weidezaungerät, Netzstecker, Dübel, Schrauben

Art.-Nr. EAN

10864



94,99 €

Produktinfos & Features:



Empfohlenes Zubehör:

- Erdpfahl 1 x 1 m (14041-1, S. 76)
- Zaunanschluss-Set (15522C, S. 78)
- Zaunprüfer farmer (14527C, S. 81)

**farmer®** Netzgerät 230 V**Extrem robustes Gehäuse**

- Besonders schlagfestes Gehäuse durch den Einsatz hochwertiger Kunststoffe (PC)
- Das Gehäuse ist UV-beständig, spritzwassergeschützt und ölbeständig



Erdausgang

Zaunausgang

Power Control

- Zeigt die Aktivität des Gerätes
- Blinkt im Takt der Impulsabgabe

Energieversorgung

230V AC

Besonderheiten

- Sehr stabiles Gehäuse
- Power Control (Impulskontrolle)



Aufhängevorrichtung zur Wandmontage



Lüftungsschlitze für den Austritt von Kondenswasser

Sicherheitshinweis: Im 230 V Betrieb sollte das Gerät und muss das Netzteil in einem vor Feuchtigkeit geschützten Raum installiert werden. Bitte beachten Sie auch den Hinweis auf Seite 13.

* bei 110 % Prüfspannung 253 V



Bitte beachten Sie: Die angegebenen Preise können von den aktuellen Preisen abweichen. Die aktuellen Preise und weitere Informationen zum Produkt finden Sie unter www.animalcare.horizont.com. Geben Sie einfach die Artikelnummer in das Suchfenster ein. Alle Preise verstehen sich inklusive gesetzlicher Mehrwertsteuer.

farmer® N200

Max. Zaunlänge:	Netze:	10 x 50 m
	Nach CEE:	50 km
	Ohne Bewuchs:	15 km
	Mittlerer Bewuchs:	4 km
	Hoher Bewuchs:	1,4 km

Tierhaltung:

Input:	• 2,8 J
Max. Output:	• 2 J*
Energieverbrauch:	• 5 W
Max. Spannung:	• 14.000 V
Spannung 500 Ω:	• 5.200 V
Maße (L x B x H):	• 9,9 x 22,8 x 28,4 cm
Lieferumfang:	• Weidezaungerät, Netzstecker, Dübel und Schrauben

Art.-Nr. EAN

10996



199,00 €

Produktinfos & Features:**Empfohlenes Zubehör:**

- Erdpfahl 2 x 1 m (14041-1, S. 76)
- Zaunanschluss-Set (15522C, S. 78)
- Zaunprüfer farmer (14527C, S. 81)
- Warnschild international (14127, S. 77)
- Blitzschutzdrossel (15482, S. 82)
- Erdkabel (S.77)

hotshock® Netzgerät 230 V

Extrem robustes Gehäuse

- Besonders schlagfestes Gehäuse durch den Einsatz hochwertiger Kunststoffe (PC)
- Das Gehäuse ist UV-beständig, spritzwassergeschützt und ölbeständig



Impulse Control (Taktfolgeüberwachung)

- Leuchtet auf, wenn das Gerät den Leistungsgrenzwert unterschreitet – gestörter Betrieb

Mittlerer Zaunausgang

- Für Paddocks und kleine Weiden (Output < 1 J)

Erdausgang

Starker Zaunausgang

- Für große Weiden

Power Control

- Zeigt die Aktivität des Gerätes
- Blinkt im Takt der Impulsabgabe

Energieversorgung



230V ^{AS}

Besonderheiten

- Zwei Zaunanschlüsse zum Betrieb von einer großen und einer kleinen Weide bzw. Paddock



Aufhängevorrichtung zur Wandmontage



Lüftungsschlitze für den Austritt von Kondenswasser

Sicherheitshinweis: Im 230V Betrieb sollte das Gerät und muss das Netzteil in einem vor Feuchtigkeit geschützten Raum installiert werden. Bitte beachten Sie auch den Hinweis auf Seite 13.

hotshock® N500



Max. Zaunlänge:	Netze:	16 x 50 m
	Nach CEE:	120 km
	Ohne Bewuchs:	45 km
	Mittlerer Bewuchs:	20 km
	Hoher Bewuchs:	10 km

Tierhaltung:

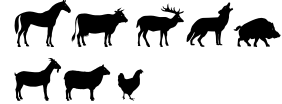

Input:

- 6 J

Max. Output:

- 5 J *

Energieverbrauch:

- 8 W

Max. Spannung:

- 9.500 V

Spannung 500 Ω:

- 6.000 V

Maße (L x B x H):

- 9,9 x 22,8 x 28,4 cm

Lieferumfang:

- Weidezaungerät, Netzstecker, Dübel und Schrauben

Art.-Nr. EAN

10614



279,00 €

Produktinfos & Features:



Empfohlenes Zubehör:

- Erdpfahl 3 x 1,5 m (15017-1, S. 76)
- Zaunanschluss-Set (15522C, S. 78)
- Blitzschutzdrossel (15482, S. 82)



ranger® Netzgerät 230 V



Energieversorgung 230V^{AC}

- Kontrollanzeige**
- **Spannungsanzeige:** 6-stufige Anzeige zur Kontrolle der Zaunspannung
 - **Erdungskontrolle:** Anzeige zur Kontrolle der Erdung



Impulse Control (Taktfolgeüberwachung)

- Leuchtet auf, wenn das Gerät den Leistungsgrenzwert unterschreitet: Gestörter Betrieb.

Besonderheiten

- Zwei Zaunsausgänge zum Betrieb von einer großen und einer kleinen Weide bzw. Paddock
- Übersichtliche und optische Informationsanzeige – leichte Kontrolle aus der Ferne möglich



Aufhängevorrichtung zur Wandmontage



Lüftungsschlitze für den Austritt von Kondenswasser

Erdausgang

Starker Zaunsausgang

- Für große Weiden

Mittlerer Zaunsausgang

- Für Paddocks und kleine Weiden (Output < 1 J)

Extrem robustes Gehäuse

- Besonders schlagfeste durch den Einsatz hochwertiger Kunststoffe (PC)

Sicherheitshinweis: Im 230 V Betrieb sollte das Gerät und muss das Netzteil in einem vor Feuchtigkeit geschützten Raum installiert werden. Bitte beachten Sie auch den Hinweis auf Seite 13.

In zwei Leistungsklassen erhältlich

ranger® N270



ranger® N420



Max. Zaunlänge:



Netze:	12 x 50 m
Nach CEE:	60 km
Ohne Bewuchs:	20 km
Mittlerer Bewuchs:	5 km
Hoher Bewuchs:	2 km

Netze:	16 x 50 m
Nach CEE:	100 km
Ohne Bewuchs:	40 km
Mittlerer Bewuchs:	10 km
Hoher Bewuchs:	4 km

Tierhaltung:



Input:

Max. Output:

Energieverbrauch:

Max. Spannung:

Spannung 500 Ω:

Maße (L x B x H):

Lieferumfang:

- 3,4 J
- 2,7 J
- 5 W
- 13.500 V
- 5.600 V
- 9,9 x 22,8 x 28,4 cm
- Weidezaungerät, Netzstecker, Dübel und Schrauben

- 6 J
- 4,2 J
- 7 W
- 9.300 V
- 4.500 V
- 9,9 x 22,8 x 28,4 cm
- Weidezaungerät, Netzstecker, Dübel und Schrauben

Art.-Nr. EAN
10608 269,00 €
 4 014803 106087



Art.-Nr. EAN
10742 329,00 €
 4 014803 107428



Empfohlenes

Zubehör:

- Erdpfahl 2 x 1,5 m (15017-1, S. 76)
- Blitzschutzdrossel (15482, S. 82)
- Zaunanschluss-Set (15522C, S. 78)
- Warnschild international (14127, S. 77)
- Erdkabel (S. 77)

- Erdpfahl 3 x 1,5 m (15017-1, S. 47)
- Blitzschutzdrossel (15482, S. 82)
- Zaunanschluss-Set (15522C, S. 78)
- Warnschild international (14127, S. 77)
- Erdkabel (S. 77)



turbomax® Netzgerät 230 V

Extrem robustes Gehäuse

- Besonders schlagfestes Gehäuse durch den Einsatz hochwertiger Kunststoffe (PC)
- Das Gehäuse ist UV-beständig, spritzwassergeschützt und ölbeständig



LED-Kontrollanzeige

- **Spannungsanzeige:** 6-stufige LED-Anzeige zur Kontrolle der Erdung und Zaunspannung
- **Alarmfunktion:** Optischer und akustischer Alarm bei der Unterschreitung von 400 Ohm, der Zaun sollte auf Störungen oder Schäden kontrolliert werden
- **2-Stufen-Technik CPN:** Bei Störungen werden automatisch höhere Energien, nach einer Sicherheitsspanne von 55 Sekunden, in den Zaun eingespeist (LED leuchtet rot), um die Hütesicherheit zu gewährleisten
- **Power Control:** Zeigt die Aktivität des Gerätes und blinkt im Takt der Impulsabgabe
- **Impulse Control (Taktfolgeüberwachung):** Leuchtet auf, wenn das Gerät im gestörten Betrieb ist

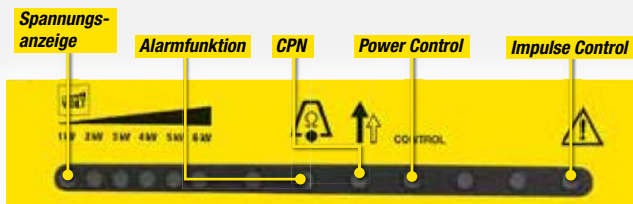

Energieversorgung



230V AS

Besonderheiten

- Übersichtliche und optische Informationsanzeige – Kontrolle aus der Ferne möglich
- turbomax-Technologie: bei Zaunlasten > 500 Ohm arbeitet das Gerät mit einem enorm hohen Energiepotential, um den Zaun zuverlässig zu versorgen
- Mikroprozessorsteuerung

turbomax® N1430



Max. Zaunlänge:	Netze:	30 x 50 m
	Nach CEE:	320 km
	Ohne Bewuchs:	85 km
	Mittlerer Bewuchs:	40 km
	Hoher Bewuchs:	25 km

Tierhaltung:



Input:	• 25 J
Max. Output:	• 14,3 J
Energieverbrauch:	• 35 W
Max. Spannung:	• 12.000 V
Spannung 500 Ω:	• 4.600 V
Maße (L x B x H):	• 10,6 x 23,4 x 29,8 cm
Lieferumfang:	• Weidezaungerät, Netzstecker

Art.-Nr.	EAN	Preis
10748	4 014803 107480	699,00 €

Produktinfos & Features:



Empfohlenes Zubehör:

- Erdpfahl 9 x 1,5 m (15017-1, S. 76)
- Großraum-Akkukasten (21264, S. 63)
- Zaunprüfer turbomax (14151C, S. 81)
- Blitzschutzdrossel (15482, S. 82)
- Warnschild international (14127, S. 77)
- Erdkabel (S. 77)

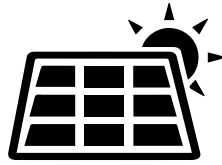

Solargeräte

Folgende horizont Solargeräte haben ein integriertes Solarmodul. Dieses unterstützt den 12 V Akku insofern, dass man ihn nicht so häufig nachladen muss, da er sparsamer entladen wird.

Vor allem in der sonnigen Zeit des Jahres ist die Solarunterstützung auf lange Sicht eine lohnende Investition.

Die Solargeräte bieten den Vorteil, dass diese komplett montiert geliefert werden. Das Gerät kann also sofort in Betrieb genommen werden, nachdem der Akku einmal vollständig geladen ist. Die Komponenten sind aufeinander abgestimmt, so dass die Geräte am Zaun eine super Leistung ermöglichen.

trapper® Solargeräte



Ergonomischer Tragegriff

- Einfaches Umsetzen mit einer Hand möglich



Extrem robustes Gehäuse

- Besonders schlagfestes Gehäuse durch den Einsatz hochwertiger Kunststoffe (ABS)
- Das Gehäuse ist UV-beständig, spritzwassergeschützt und ölbeständig

ON/OFF Schalter & Energy Control

- 3-stufige LED-Kontrollanzeige für die Kapazität und Funktion der Batterie oder des Akkus
- Zeigt die Aktivität des Gerätes
- Blinkt im Takt der Impulsabgabe

TIPP

Vor Inbetriebnahme Akku laden!

Robustes Kunststoff-solarpanel

- Umweltfreundliche Nutzung der Sonnenenergie
- Kompakte Einheit von Elektrozaungerät und Solarpanel

Rückansicht



Erdausgang

Zaunausgang

Energieversorgung



Besonderheiten

- Sehr stabiles Gehäuse
- Power Control (Impulskontrolle)
- Automatische Umschaltung im Solarbetrieb
- Solarladeregulierung witterungsgeschützt im Gerät verbaut
- Mikroprozessorsteuerung



230 V Ladebuchse zur Ladeerhaltung des integrierten 12 V Akkus



Drehverschluss an der Rückseite zum Öffnen des Gehäuses



Steckprofil für Erdungsstab im Gehäuse



Einfache Ausrichtung des Solarpanels zur Sonne durch geneigte Vorderseite

trapper® AS25



Max. Zaunlänge:	Netze:	1 x 50 m
	Nach CEE:	8,5 km
	Ohne Bewuchs:	5 km
	Mittlerer Bewuchs:	3 km
	Hoher Bewuchs:	0,9 km

Tierhaltung:



Input:

• 0,33 J

Max. Output:

• 0,25 J

Energieverbrauch:

• 26 mA

Max. Spannung:

• 9.000 V

Spannung 500 Ω:

• 3.000 V

Maße (L x B x H):

• 23,1 x 37,4 x 32,0 cm

Lieferumfang:

• Weidezaungerät, Netzteil, Erdpfahl (ca. 30 cm), 12 V Akku (7 Ah), 5 W Solarpanel, Zaun- und Erdanschlusskabel

Art.-Nr. EAN

14982



299,00 €

Produktinfos & Features:



Empfohlenes Zubehör:

- Erdpfahl 1 x 1 m (14041-1, S. 76)
- Zaunprüfer farmer (14527C, S. 81)
- Warnschild international (14127, S. 77)



farmer® Solargeräte



Ergonomischer Tragegriff

- Einfaches Umsetzen mit einer Hand möglich



Extrem robustes Gehäuse

- Besonders schlagfestes Gehäuse durch den Einsatz hochwertiger Kunststoffe (ABS)
- Das Gehäuse ist UV-beständig, spritzwassergeschützt und ölbeständig

ON/OFF Schalter & Energy Control

- 3-stufige LED-Kontrollanzeige für die Kapazität und Funktion der Batterie oder des Akkus
- Zeigt die Aktivität des Gerätes
- Blinkt im Takt der Impulsabgabe

TIPP

Vor Inbetriebnahme Akku laden!

Robustes Kunststoff-solarpanel

- Umweltfreundliche Nutzung der Sonnenenergie
- Kompakte Einheit von Elektrozaungerät und Solarpanel

Rückansicht



Erdausgang

Zaunausgang

Energieversorgung



Besonderheiten

- ECO Power: die Stromsparschaltung passt den Stromverbrauch dem Zustand des Zaunes automatisch an = weniger Energieverbrauch, weniger Umweltbelastung und geringere Kosten
- Automatische Umschaltung im Solarbetrieb
- Solarladeregulierung witterungsgeschützt im Gerät verbaut - problemloses Laden von verschiedenen Akkutypen
- Mikroprozessorsteuerung



230 V Ladebuchse zur Ladeerhaltung des integrierten 12 V Akkus



Drehverschluss an der Rückseite zum Öffnen des Gehäuses



Steckprofil für Erdungsstab im Gehäuse



Einfache Ausrichtung des Solarpanels zur Sonne durch geneigte Vorderseite

farmer® AS50



Max. Zaunlänge:	Netze:	3 x 50 m
	Nach CEE:	11 km
	Ohne Bewuchs:	6 km
	Mittlerer Bewuchs:	4 km
	Hoher Bewuchs:	1,1 km

Tierhaltung:



Input:

- 0,65 J

Max. Output:

- 0,5 J

Energieverbrauch:

- 20 - 50 mA

Max. Spannung:

- 11.000 V

Spannung 500 Ω:

- 3.600 V

Maße (L x B x H):

- 23,1 x 37,4 x 32,0 cm

Lieferumfang:

- Weidezaungerät, Netzteil, 12 V Akku (12 Ah), 10 W Solarpanel, Zaun- und Erdanschlusskabel

Art.-Nr. EAN

14485



369,00 €

Produktinfos & Features:



Empfohlenes Zubehör:

- Erdpfahl 1 x 1 m (14041-1, S. 76)
- Zaunprüfer farmer (14527C, S. 81)
- Warnschild international (14127, S. 77)



farmer® Solargeräte



Ergonomischer Tragegriff

- Einfaches Umsetzen mit einer Hand möglich



Extrem robustes Gehäuse

- Besonders schlagfestes Gehäuse durch den Einsatz hochwertiger Kunststoffe (ABS)
- Das Gehäuse ist UV-beständig, spritzwassergeschützt und ölbeständig

ON/OFF Schalter & Energy Control

- 3-stufige LED-Kontrollanzeige für die Kapazität und Funktion der Batterie oder des Akkus
- Zeigt die Aktivität des Gerätes
- Blinkt im Takt der Impulsabgabe

Rückansicht



Erdausgang

Zaunausgang

TIPP

Vor Inbetriebnahme Akku laden!

Robustes Kunststoff-solarpanel

- Umweltfreundliche Nutzung der Sonnenenergie
- Kompakte Einheit von Elektrozaungerät und Solarpanel

Energieversorgung



12 V \approx

Besonderheiten

- ECO Power: die Stromsparschaltung passt den Stromverbrauch dem Zustand des Zaunes automatisch an = weniger Energieverbrauch, weniger Umweltbelastung und geringere Kosten
- Automatische Umschaltung im Solarbetrieb
- Solarladeregelung witterungsgeschützt im Gerät verbaut - problemloses Laden von verschiedenen Akkutypen
- Mikroprozessorsteuerung



Ladebuchse zur Ladeerhaltung des integrierten 12 V Akkus



Drehverschluss an der Rückseite zum Öffnen des Gehäuses



Steckprofil für Erdungsstab im Gehäuse



Einfache Ausrichtung des Solarpanels zur Sonne durch geneigte Vorderseite

NEU farmer® AS180



Max. Zaunlänge:	Netze:	8 x 50 m
	Nach CEE:	48 km
	Ohne Bewuchs:	14 km
	Mittlerer Bewuchs:	5 km
	Hoher Bewuchs:	1,5 km

Tierhaltung:



Input:

- 2,5 J

Max. Output:

- 1,8 J

Energieverbrauch:

- 30 - 200 mA

Max. Spannung:

- 10.000 V

Spannung 500 Ω:

- 4.600 V

Lieferumfang:

- Weidezaungerät, Netzteil, Montagehilfe zur Befestigung an Zaunpfählen, 12 V Akku (12 Ah), 24 W Solarpanel, Zaun- und Erdanschlusskabel

Art.-Nr. EAN

10919



429,00 €

Produktinfos & Features:



Empfohlenes Zubehör:

- Erdpfahl 2 x 1 m (14041-1, S. 76)
- Zaunprüfer farmer (14527C, S. 81)
- Warnschild international (14127, S. 77)





ranger® Solargeräte



Halterungsvorrichtung für Solarpanel

- Einfaches Anbringen des Solarpanels an die Halterungsvorrichtung
- 4 unterschiedliche Anstellwinkel und eine Transportstellung des Solarpanels möglich

Ergonomischer Tragegriff

- Tragekomfort durch Softgrip-Einlage
- Einfaches Umsetzen mit einer Hand möglich
- Solarpanel und Standpfahl sind fest am Gerät angebracht



ON/OFF Schalter & Energy Control

- 3-stufige LED-Kontrollanzeige für die Kapazität und Funktion des Akkus
- Zeigt die Aktivität des Gerätes
- Blinkt im Takt der Impulsabgabe

Extrem robustes Gehäuse

- Besonders schlagfestes Gehäuse durch den Einsatz hochwertiger Kunststoffe (PC)
- Das Gehäuse ist UV-beständig, spritzwassergeschützt und ölbeständig
- Gehäuse fasst Akkus mit einer Kapazität bis zu 34 Ah

Standfest

- Der U-Erdpfahl sorgt für einen sicheren Stand - auch bei Winden und unebenen Boden sicher aufgestellt werden.



Energieversorgung



Besonderheiten

- Robustes Kunststoff-solarpanel
- Umweltfreundliche Nutzung der Sonnenenergie · Kompakte Einheit von Elektrozaungerät und Solarmodul
- Halterungsvorrichtung für Solarpanel
- 4 unterschiedliche Anstellwinkel und eine Transportstellung
- besonders stabiles Gehäuse, schlagfester Kunststoff mit UV-Stabilisator
- integrierter Erdpfahl
- Automatische Umschaltung im Solarbetrieb
- Solarladeregulierung witterungsgeschützt im Gerät verbaut - problemloses Laden von verschiedenen Akkutypen
- Mikroprozessorsteuerung



Solarpanel mit hoher Effizienz

- Besonders effizient: Durch die geringe Flächengröße bei den Nennleistungen von 20 und 30 Watt.
- In den Geräten ist ein Solarladeregler verbaut
- Die Module sind auf einer Kunststoffträgerplatte aufgebracht und mit einer transparenten Kunststoffschicht überzogen
- Zur Stabilisierung sind die Module in einen Kunststoffrahmen aus Polycarbonat eingebracht

Seitenansicht



Erdausgang

Zaunausgang



Die Akkuanzeige zeigt in 3 Stufen die Kapazität, den Füllstand des Akkus an. Sollte die Kapazität z.B. außerhalb der Saison einmal zu stark abgefallen sein, so kann der Akku leicht nachgeladen werden.



DUAL

ranger® AS120

ranger® AS180



Max. Zaunlänge:

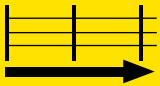

Netze: 6 x 50 m
 Nach CEE: 43 km
 Ohne Bewuchs: 12 km
 Mittlerer Bewuchs: 4 km
 Hoher Bewuchs: 1,4 km

Netze: 8 x 50 m
 Nach CEE: 48 km
 Ohne Bewuchs: 14 km
 Mittlerer Bewuchs: 4,3 km
 Hoher Bewuchs: 1,6 km

Tierhaltung:



Input:

• 1,5 J

• 2,5 J

Max. Output:

• 1,2 J

• 1,8 J

Energieverbrauch:

• 28-104 mA

• 24-140 mA

Max. Spannung:

• 12.700 V

• 11.100 V

Spannung 500 Ω:

• 4.300 V

• 4.600 V

Maße (L x B x H):

• 203 x 455 x 395,5 mm

• 203 x 575 x 395,5 mm

Lieferumfang:

• Weidezaungerät mit 20 W Solarpanel, 12 V / 34 Ah Akku, Erdpfahl (Doppelpieß), Zaun- und Erdanschlusskabel, Steckernetzteil

• Weidezaungerät mit 30 W Solarpanel, 12 V / 34 Ah Akku, Erdpfahl (Doppelpieß), Zaun- und Erdanschlusskabel, Steckernetzteil

Art.-Nr. EAN
10986 4 014803 109866 389,00 €

Art.-Nr. EAN
10987 4 014803 109873 469,00 €

Produktinfos & Features:



Empfohlenes Zubehör:

- Erdpfahl 2 x 1 m (14041-1, S. 76)
- Zaunprüfer farmer (14527C, S. 81)
- Warnschild international (14127, S. 77)

- Erdpfahl 2 x 1 m (14041-1, S. 76)
- Zaunprüfer farmer (14527C, S. 81)
- Warnschild international (14127, S. 77)



Scout® Taubenabwehr von horizont

- ✓ Spezialgeräte, ausschließlich für den Einsatz zur Taubenabwehr geeignet.
- ✓ Besonders stark funkentstört für den störungsfreien Betrieb der elektrischen Geräte in Gebäuden.

Das Problem: Aus hygienischer Sicht gehören die Stadttauben zu der Gruppe der Schädlinge. Pro Jahr und Taube fallen ca. 10 bis 12 kg Nasskot an. Durch diesen Taubenkot werden Baumaterialien wie Sandstein, Beton, Aluminium, Stahl, Marmor und Ziegel angegriffen. Der Kot dringt in das Material ein und zerfrisst es langsam. Unabhängig vom Schaden wird das Objekt durch Taubenkot unansehnlich und wirkt ungepflegt. Außerdem können Tauben Träger von Krankheitserregern sein. Darüber hinaus entwickelt sich in Taubennestern vielerlei Ungeziefer wie z.B. Zecken und Flöhe, deren Befall auch auf Wohnungen übergreifen kann.

Die Lösung: Die effektivste Methode, Tauben fern zu halten, ist ein Elektrosystem in Verbindung mit den Spezialimpulsgebern Scout® N2 & Scout® AS von horizont. Diese Elektrosysteme sind fast unsichtbar und können als flexible Profile Gebäudegegebenheiten angepasst werden. Die elektrischen Leiter und Verbindungselemente sind aus speziellen Legierungen hergestellt und erzeugen einen geringen Widerstand auch bei langen Verlegestrecken.

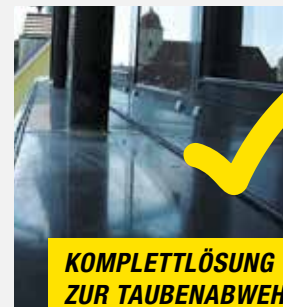

**KOMPLETTLÖSUNG
ZUR TAUBENABWEHR**



 **scout N2**



- Spezialgerät zur Taubenabwehr
- Besonders stark funkentstört für den störungsfreien Betrieb der elektrischen Geräte in Gebäuden
- Integrierte Kontrollfunktion
- Zwei Leistungsstufen: stark / schwach

Input: 0,45 J, Max. Output: 0,35 J, Energieverbrauch: 2 W,
Max. Spannung: 4.300 V, Maße (L x B x H): 6,7 x 23,0 x 19,1 cm
Lieferumfang: Weidezaungerät, Netzstecker, Schrauben, Dübel

Art.-Nr. EAN
10407  329,00 €
4 014803 001238

 **scout AS**



- Tiefentladeabschaltung - effektive Schonung Ihres Akkus
- Robustes Kunststoffsolarmodul
- Kompakte Einheit von Elektrozaungerät und Solarmodul
- 4 unterschiedliche Anstellwinkel und eine Transportstellung
- Automatische Umschaltung im Solarbetrieb

Input: 0.2 J, Max. Spannung: 6500 V, Min. Stromverbrauch an 12 V: 9 mA, Max. Stromverbrauch an 12 V: 15 mA, Lieferumfang: Weidezaungerät, Solarmodul 30 Watt, 12 V / 34 Ah Akku, Zaun- und Erdanschlusskabel, Steckernetzteil

Art.-Nr. EAN
10895-30  269,00 €
4 014803 460981



HORIZONT SPEZIAL-LÖSUNGEN FÜR SIE

Melden Sie sich mit Ihrem Anliegen an die kompetenten horizont Mitarbeiter, sie werden Ihnen helfen, Ihr Projekt professionell zu realisieren. horizont arbeitet in diesem Bereich mit vielen namenhaften Spezialisten zusammen, die für Problemfälle eine individuelle Komplettlösung vor Ort anbieten.

☎ +49 (0) 56 31 / 5 65 - 100



03

Energie- versorgung

- 56 | Ratgeber
- 58 | Produkt-Guide
- 61 | Trocken- und Blockbatterien
- 62 | 12 V Akkus
- 63 | Zubehör für Akkus und Batterien
- 64 | Ladegeräte und Netzteile
- 65 | Trage- und Sicherheitsboxen
- 66 | Solarkits
- 70 | Solarhalterungen



GUT ZU WISSEN:

Bevor das Weidezaunsystem in Betrieb genommen werden kann, muss der Zaun unter Spannung gesetzt werden. Bei der Wahl der richtigen Energieversorgung ist einiges zu beachten. Eine Stromversorgung bei Netzgeräten ist grundsätzlich über den Anschluss an ein Stromnetz gewährleistet. Bei Akku- und Batteriegeräten ist die Auswahl der richtigen Batterie oder des Akkus passend zum Stromverbrauch wichtig. Um eine möglichst lange Energieversorgung zu gewährleisten, ist ein unterstützender und vor allem nachhaltiger Einsatz von Solarpanelen möglich.

Wissenswertes über

Energieversorgung

Bevor das Weidezaunsystem in Betrieb genommen werden kann, um Tiere zu schützen, muss der Zaun mittels einer Energieversorgung unter Strom gesetzt werden. Bei der Wahl der richtigen Energieversorgung ist einiges zu beachten. Eine Stromversorgung bei Netzgeräten ist grundsätzlich über den Anschluss an ein Stromnetz gewährleistet. Bei Akku- und Batteriegeräten gilt es, die richtige Batterie oder den passenden Akku für das entsprechende Weidezaungerät zu wählen. Um eine möglichst lange Energieversorgung zu gewährleisten, ist ein unterstützender und vor allem nachhaltiger Einsatz von Solarpanelen möglich.

1. ALKALINE- UND ZINKKOHLE-BATTERIE (9 VOLT)

Es gibt zwei unterschiedliche Batterieausführungen. Zum einen alkalische Batterien (sogenannte Luft-Sauerstoff-Batterien) und zum anderen Zinkkohle-Batterien. Beide von horizont gelieferten Batterieausführungen sind quecksilber- und cadmiumfrei und somit umweltfreundlich.

Alkaline-Batterie

Das Besondere bei den alkalischen Batterien ist der Spannungsverlauf. Diese Batterien halten fast über die gesamte Lebensdauer eine konstant hohe Spannung (s. gelbe Kurve in der untenstehenden Grafik) und garantieren damit eine hohe Hütensicherheit über den Nutzungszeitraum – auch bei der Nutzung leistungsstarker Batteriegeräte.



Die alkalische Batterie aktiviert sich erst bei der Kontaktnahme mit Sauerstoff. Vor Anschluss an das Weidezaungerät muss bei der alkalischen Batterie unbedingt der Aufkleber auf dem Deckel vollständig entfernt werden, um die Kontaktaufnahme mit Sauerstoff zu aktivieren.

Zinkkohle-Batterie

Der Spannungsverlauf bei den Zinkkohle-Batterien ist stetig abfallend über die Lebensdauer verteilt (s. rote Kurve in der untenstehenden Grafik). Ab einer Batteriespannung von ca. 5,5 V sind Batterien leer und müssen ausgetauscht werden. Weniger leistungsstarke Geräte werden mit einer Zinkkohle-Batterie betrieben. Der stetige Spannungsabfall beeinträchtigt bei geringen Leistungsanforderungen nicht die wichtige Hütenspannung im Zaun.

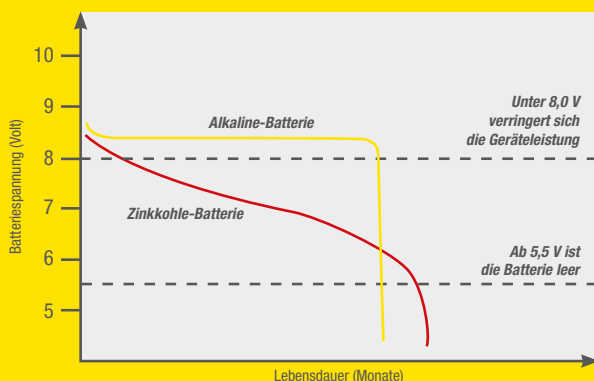

Akkus: Gut zu wissen

Laden Sie Ihren Spezial- oder Super-Vlies-Akku nur mit geregelten Ladegeräten, um eine hohe Betriebsdauer zu garantieren. Achten Sie besonders auf eine gute Belüftung des Akkus.

2. SUPER-VLIES- UND SPEZIAL-AKKU (12 VOLT)

horizont empfiehlt für Weidezaungeräte die Verwendung von Super-Vlies-Akku oder Spezial-Akkus. Herkömmliche Auto-Starterbatterien (-akkus) haben für den Einsatz mit Weidezaungeräten aufgrund einer hohen Selbstentladung einen entscheidenden Nachteil. Außerdem sind sie nur in geringem Maße zyklentfest, d. h. sie halten deutlich weniger Lade-/ Entladevorgänge.

Super-Vlies-Akku

Die horizont Super-Vlies-Akkus für 12 V Weidezaungeräte sind befüllt. Sie haben eine geringe Selbstentladung und sehr gute Zyklenfestigkeit. Super-Vlies-Akkus sind komplett geschlossen, somit ist kein Auslaufen von Flüssigkeiten möglich, zusätzlich ist die Schwefelsäure im Inneren in Vlies gebunden. Auch das Auffüllen von Batteriesäure entfällt. Sie müssen für den Anschluss eines horizont Super-Vlies-Akkus keine zusätzlichen Anschlusskabel bestellen, diese sind im Lieferumfang des Akkus bereits enthalten.

Spezial-Akku

Vor der Inbetriebnahme des Akkus sollte dieser einmal voll aufgeladen werden, danach kann er problemlos an Ihr Weidezaungerät angeschlossen werden. Die Pole Ihrer Spezial-Akkus sollten Sie immer gegen Witterungseinflüsse schützen, um eine lange Lebensdauer zu fördern und ungewollter Entladung vorzubeugen. Platzieren Sie Ihren Akku am besten auf einem festen und ebenen Untergrund. Es empfiehlt sich hierfür beispielsweise der Gebrauch einer Großraum-Akkutransportbox. In dieser Box findet sogar noch Ihr Weidezaungerät Platz, sie ist abschließbar und somit sind Akku und Weidezaungerät zusätzlich vor Diebstahl geschützt. Sie benötigen für den Anschluss Ihres Akkus an Ihr Weidezaungerät keine zusätzlichen Anschlusskabel, diese befinden sich direkt am horizont-Weidezaungerät.

Batterien: Gut zu wissen

- Batterien kann man nicht aufladen. Wenn eine Batterie eine Spannung von 5,5 V hat, ist sie leer und sollte entsorgt werden.
- Jede horizont-Batterie kann bis zu zwei Jahre gelagert werden, ohne dass es zu einem nennenswerten Kapazitätsverlust kommt.
- Jede horizont-Batterie ist mit Anschlusskabeln versehen! Es wird kein zusätzliches Zubehör für den Anschluss an das Weidezaungerät benötigt.

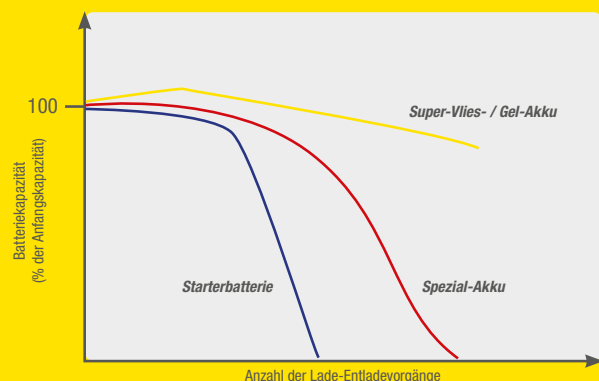

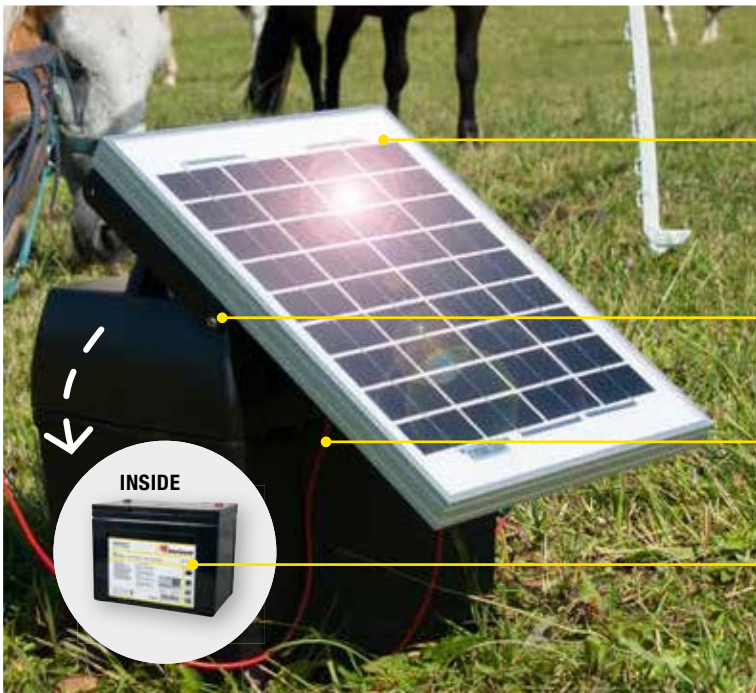

Photovoltaik-Zellen sammeln das Sonnenlicht und wandeln es in elektrische Energie um

Der im Weidezaungerät integrierte Laderegler schützt im Bedarfsfall vor einer möglichen Überladung

Der elektrische Impuls wird über das Anschlusskabel in den Zaun geleitet

Der Akku speichert die erzeugte Energie



3. SOLAR

Heute wird Strom immer öfter mit Photovoltaik erzeugt, damit möchte man nicht nur sich selbst, sondern auch der Umwelt Gutes tun. Schließlich spart die Erzeugung von Strom mit einer Solaranlage fossile Brennstoffe. So kann jeder letztlich die Ökobilanz positiv beeinflussen. Genau dieser Punkt der Nachhaltigkeit und Umweltfreundlichkeit lässt sich auch auf den zusätzlichen Einsatz von horizont-Solarpanelen in Verbindung mit Weidezaungeräten übertragen.

Alle 50 Watt Solarpaneele von horizont haben einen praktischen Laderegler, dieser passt die Spannung automatisch an, somit werden Weidezaungeräte und Akku nicht beschädigt. Zusätzlich umfasst das horizont-Sortiment weitere Solarpaneele mit unterschiedlich hohen Wattzahlen. Diese Solarpaneele besitzen keinen integrierten Laderegler. Dieser ist im Gerät verbaut oder ist bei der richtigen Kombination von Solarpanel und Spezial-Akku nicht erforderlich.

Richtiger Einsatz des Solarpanels

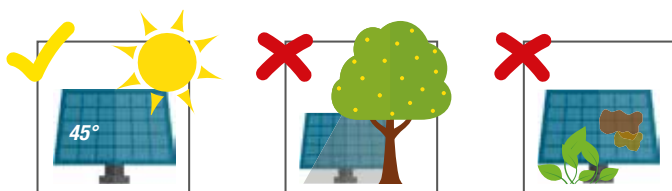

Ausrichtungswinkel 45 Grad

Kein Überschatten von Bäumen

Keine Verschmutzungen oder Bewuchs

Wenn Sie Ihren Akku kontrollieren möchten, klemmen Sie das Solarpanel vorher ab und warten Sie ca. 15 Minuten, bevor Sie die Spannung am Akku messen. So können Sie sicher sein, dass Sie auch die tatsächliche Leistung des Akkus messen – ohne Unterstützung durch das Solarpanel. Wenn Sie die Akkuleistung in der Dunkelheit messen, kann das Solarpanel angeschlossen bleiben.

Ihr Akku kann über das Solarpanel geladen werden. Die erste Ladung des Akkus – vor seiner Inbetriebnahme oder vor Beginn der Weidesaison – sollte allerdings über ein geregeltes Ladegerät erfolgen. Sie können ein Weidezaungerät nie ausschließlich mit einem Solarpanel betreiben. Als Puffer müssen Sie immer eine Batterie oder einen Akku anschließen. Jedes 9 V- und 12 V-Gerät von horizont können Sie zusätzlich mit einem Solarpanel betreiben.

4. INBETRIEBNAHME EINES SOLARPANELS

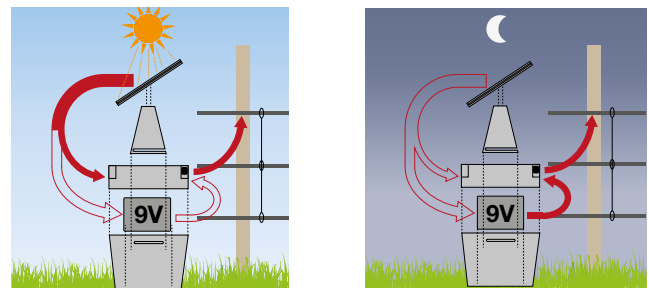

Betrieb eines Weidezaungeräts mit Solarpanel und Batterie

- Betrieb des Weidezaungerätes tagsüber bei ausreichend Sonneneinstrahlung über das Solarpanel möglich.
- Betrieb des Weidezaungerätes nachts über eine angeschlossene 9 V Batterie
- Achtung: Die Batterie wird nicht über das Solarpanel aufgeladen!

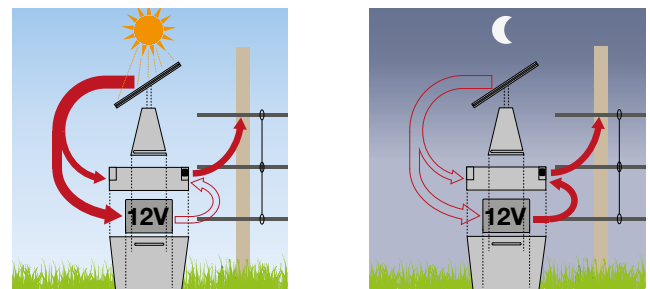

Betrieb eines Weidezaungerätes mit Solarpanel und Akku

- Betrieb des Weidezaungerätes tagsüber bei ausreichend Sonneneinstrahlung über das Solarpanel möglich und gleichzeitiges Laden des angeschlossenen 12 V Akkus.
- Betrieb des Weidezaungerätes nachts über den angeschlossenen 12 V Akku.

Produkt-Guide

Energieversorgung

horizont empfiehlt folgende Kombinationen oder Ergänzungen für eine optimale Solarlösung:

Weidezaungerät	Energie		Solarpanel	Zubehör	
	Akku	Batterie*		Solarhalterung	Transport- / Sicherheitsbox
 trapper® AN45 10867	 AGM Akku 60 Ah 14548, S. 62		 Solarpanel 10 Watt 14545, S. 67	 Solarhalterung mit Standpfahl 14923, S. 70	
 trapper® AN80 10866	 AGM Akku 60 Ah 14548, S. 62		 Solarpanel 10 Watt 14545, S. 67 Solarpanel 20 Watt 14536 S. 68	 Solarhalterung mit Standpfahl 14923, S. 70	
 trapper® AN120 10865	 12 V Spezial 100 Ah 14126, S. 62		 Solarpanel 20 Watt 14536 S. 68	 Solarhalterung mit Standpfahl 14923, S. 70	
 trapper® B12 / B22 10616 / 10620	 12 V Super Vlies 12 Ah 15842, S. 62	 9 V Alkaline-Batt. 120 Ah 15844E, S. 61	 Solarpanel 2 Watt 60140VP, S. 66		
 farmer® AN500 10950	 12 V Spezial 100 Ah 14126, S. 64		 Solarpanel 50 Watt 14873, S. 69	 Halterung 14143, S. 70	 Sicherheitsbox 14444 / 14906, S. 65

* nicht wiederaufladbar

Weidezaengerät	Energie		Solarpanel	Zubehör	
	Akku	Batterie*		Halterung	Transport- / Sicherheitsbox
 farmer® ABN30 10891	 12 V Super Vlies 34 Ah 14501, S. 62	 9 V Alkaline-Batt. 170 Ah 12012E, S. 61	 Solarpanel 5 Watt 14499, S. 66		
 farmer® AN100 10896	 Super-Vlies Akku 55 Ah 14974, S. 62  AGM Akku 60 Ah 14548, S. 62		 Solarpanel 10 Watt 14545, S. 67  Solarpanel 20 Watt 14536 S. 68	 Halterung 14143, S. 70	 Sicherheitsbox 14444 / 14129 / 14906, S. 65
 farmer® AN300 10882	 12 V Spezial 100 Ah 14126, S. 62		 Solarpanel 10 Watt 14545, S. 67  Solarpanel 30 Watt 14537, S. 69	 Halterung 14143, S. 70	 Sicherheitsbox 14444 / 14129 / 14906, S. 65
 farmer® AN1000 / AN1000Solar 10855 / 10856	 12 V AGM Akku 60 Ah 14548 S. 62  12 V Super Vlies 75 Ah 14479, S. 62		 Solarpanel 10 Watt 14545, S. 67		
 hotshock® A300 10613	 12 V Spezial 100 Ah 14126, S. 62		 Solarpanel 20 Watt 14536 S. 68  Solarpanel 30 Watt 14537, S. 69	 Halterung 14143, S. 70	 Sicherheitsbox 14444 / 14129 / 14906, S. 65
 hotshock® ABN37 10892	 12 V Super Vlies 34 Ah 14501, S. 62	 9 V Alkaline-Batt. 170 Ah 12012E, S. 61	 Solarpanel 10 Watt 14511, S. 66		

* nicht wiederaufladbar

Weitere Produktempfehlungen



Bitte beachten Sie: Die angegebenen Preise können von den aktuellen Preisen abweichen. Die aktuellen Preise und weitere Informationen zum Produkt finden Sie unter www.animalcare.horizont.com. Geben Sie einfach die Artikelnummer in das Suchfenster ein.  Alle Preise verstehen sich inklusive gesetzlicher Mehrwertsteuer.



horizont empfiehlt folgende Kombinationen oder Ergänzungen für eine optimale Solarlösung:

Weidezaungerät	Energie		Solarpanel	Zubehör	
	Akku	Batterie*		Halterung	Transport- / Sicherheitsbox
 ranger® AN360 10997	 12 V Spezial 100 Ah 14126, S. 64		 Solarpanel 30 Watt 14537, S. 69	 Halterung 14143, S. 70	 Sicherheitsbox 14444 / 14129 / 14906, S. 65
 ranger® AN490 10857	 12 V Spezial 100 Ah 14126, S. 64		 Solarpanel 50 Watt 14873, S. 69	 Halterung 14143, S. 70	 Sicherheitsbox 14444 / 14906, S. 65
 ranger® ABN60 10983	 12 V Super Vlies 34 Ah 14501, S. 62	 9 V Alkaline-Batt. 170 Ah 12012E, S. 61	 Solarpanel 30 Watt 14537, S. 69		
 ranger® AN2000 / AN3000 10854 / 10992	 Blei-Gel-Akku 12V / 75 Ah 14479, S. 62		 Solarpanel 20 Watt mit Halterung 14538, S. 68  Solarpanel 30 Watt mit Halterung 14537, S. 69		
 ranger® AN4800 10993	 Blei-Gel-Akku 12V / 75 Ah 14479, S. 62		 Solarpanel 30 Watt 14537, S. 69  Solarpanel 50 Watt 14873, S. 69		
 turbomax® AN800 10749	 12 V Spezial 230 Ah 25012B, S. 62		 Solarpanel 50 Watt 14873, S. 69	 Halterung 14143, S. 70	 Akkukasten 21264, S. 63
 turbomax® AN800-D (10829), AN1200-D (10830), AN1500-D (10843)	 12 V Spezial 230 Ah 25012B, S. 62		 Solarpanel 50 Watt 14873, S. 69	 Halterung 14143, S. 70	 Akkukasten 21264, S. 63

* nicht wiederaufladbar

Bei Batterien gut beraten



- Große und kleine Batteriegehäuse passen in alle 9 V Batteriegeräte.
- Alkalische Batterien gewährleisten eine optimale Hütespannung und sollten für leistungsstarke Batteriegeräte eingesetzt werden.
- Zusätzlich ist jede horizont-Batterie frei von Quecksilber und Cadmium!
- Unser **Produktguide** ab S. 58 hilft Ihnen bei der Auswahl der passenden Batterie.

9 V Alkaline-Batterie turbomax®

- Geeignet für:** • Alle 9 V Weidezaunbatteriegeräte
- Vorteil:** • Hoher Spannungsverlauf über die gesamte Lebensdauer gewährleistet eine optimale Gerätefunktion
- Lagerung:** • Bis zu zwei Jahre
- Entsorgung:** • Im Preis inklusive



Art.-Nr.	Bezeichnung	Leistung	Breite	Höhe	Tiefe	Einheit	EAN	
14896E	turbomax® AB200	9 V / 200 Ah	12,5 cm	16,0 cm	19,0 cm	1	4 014803 148964	54,99 €
12012E	turbomax® AB170	9 V / 170 Ah	12,5 cm	16,0 cm	19,0 cm	1	4 014803 120120	39,99 €
12012PE	turbomax® AB170	9 V / 170 Ah	12,5 cm	16,0 cm	19,0 cm	45	4 014803 440617	1.699,00 €
14057E	turbomax® AB150	9 V / 150 Ah	11,0 cm	11,5 cm	16,5 cm	1	4 014803 140579	37,99 €
15844E	turbomax® AB120	9 V / 120 Ah	11,0 cm	11,5 cm	16,5 cm	1	4 014803 158444	34,99 €
15509E	turbomax® AB75	9 V / 75 Ah	11,0 cm	11,5 cm	16,5 cm	1	4 014803 155092	24,99 €
15848E	turbomax® AB55	9 V / 55 Ah	11,0 cm	11,5 cm	16,5 cm	1	4 014803 158482	21,99 €

9 V Zinkkohle-Batterie ranger®

- Geeignet für:** • 9 V Weidezaunbatteriegeräte
- Vorteil:** • Preiswerte Alternative zur herkömmlichen Alkaline-Batterie
• Zinkkohle-Batterien haben über ihre gesamte Lebensdauer einen geringeren Spannungsverlauf als Alkaline-Batterien
- Lagerung:** • Bis zu zwei Jahre
- Entsorgung:** • Im Preis inklusive



Art.-Nr.	Bezeichnung	Leistung	Breite	Höhe	Tiefe	Einheit	EAN	
15004E	ranger® SB90	9 V / 90 Ah	12,5 cm	16,0 cm	19,0 cm	1	4 014803 150042	28,99 €
15034E	ranger® SB55	9 V / 55 Ah	11,0 cm	11,5 cm	16,5 cm	1	4 014803 150349	17,99 €

6 V Blockbatterie

- Geeignet für:** • Weidezaungerät trapper AB12 (14497)
- Leistung:** • Hohe Belastbarkeit
- Lagerung:** • Bis zu zwei Jahre
- Entsorgung:** • Im Preis inklusive



Art.-Nr.	Bezeichnung	Leistung	Breite	Höhe	Tiefe	Einheit	EAN	
253967E	Hochleistungs-batterie	6 V / 7 Ah	6,5 cm	6,5 cm	11,0 cm	1	4 030163 537521	3,99 €
230502E	KOMPAKT	6 V / 50 Ah	6,5 cm	6,5 cm	11,0 cm	1	4 030163 551374	19,99 €



12 V Akku Spezial

- Geeignet für:** • Alle 12 V Weidezaengeräte
- Vorteil:** • Extrem niedrige Selbstentladung
• Hohe Zyklenfestigkeit
• bereits mit Batteriesäure befüllt
- Aufladen:** • Um Beschädigungen zu vermeiden, bitte nur mit empfohlenen Ladegeräten laden

Art.-Nr.	Leistung	Kapazität	Breite	Höhe	Tiefe	Gewicht (inkl. Säure)	Einheit	EAN	
14126	12 V / 100 Ah	C20	35,3 cm	17,5 cm	19,0 cm	22,2 kg	1	4 014803 141262	149,00 €
25012B	12 V / 230 Ah	C20	48,0 cm	27,0 cm	21,0 cm	62 kg	1	4 030163 534582	599,00 €

Optimierter Stromfluss

Weidezaengeräte benötigen geringe Stromflüsse, um optimal zu funktionieren. Herkömmliche Auto-Starterbatterien sind genau aus diesem Grund nicht geeignet für den Betrieb von Weidezaengeräten, sie sind für einen besonders großen Stromfluss ausgelegt. Durch den – vom Weidezaengerät benötigten – geringen Stromfluss würden also Autobatterien stark belastet und ihre Lebensdauer enorm verkürzt. Der 12 V Spezial Akku von horizont ist auf diesen niedrigen Stromfluss ausgelegt und somit optimal geeignet für die Energieversorgung von Weidezaengeräten. Zusätzlich garantiert er eine äußerst hohe Lebensdauer.



12 V Akku Super-Vlies / AGM Akku

- Geeignet für:** • Typ 15842 u. 12025: 9 V Weidezaunbatteriegeräte
• Typ 14501: Weidezaengeräte hotshock® ABN37 (10892), farmer® ABN30 (10891)
• Typ 14974: Weidezaengeräte farmer® AN1000 (10855)
• Typ 14479: Weidezaengeräte farmer® AN1000 (10855), ranger® AN2000 (10854), ranger® AN3000 (10992)
- Vorteil:** • Die horizont Super-Vlies-Akkus haben eine extrem niedrige Selbstentladung. Bei Nichtgebrauch wird trotzdem eine regelmäßige Nachladung von z. B. alle 2 Monaten empfohlen.
- Wartung:** • Wartungsfrei
- Lagerung:** • Lageunabhängig
- Aufladen:** • Um Beschädigungen zu vermeiden, bitte nur mit empfohlenen Ladegeräten laden (14864, 14863, S. 64)
- Lieferumfang:** • Anschlusskabel Super-Vlies-Akku (90439C)

Art.-Nr.	Bezeichnung	Ausführung	Kapazität	Breite	Höhe	Tiefe	Gewicht	Einheit	EAN	
15842	12 V / 12 Ah	Super-Vlies	C20	15,0 cm	9,8 cm	9,5 cm	4,0 kg	1	4 014803 158420	83,99 €
12025	12 V / 27 Ah	Super-Vlies	C20	17,5 cm	16,6 cm	12,5 cm	9,4 kg	1	4 014803 120250	129,00 €
14501	12 V / 34 Ah	Super-Vlies	C20	19,5 cm	18,0 cm	13,0 cm	10,5 kg	1	4 014803 145017	169,00 €
14974	12 V / 55 Ah	Super-Vlies	C20	21,0 cm	10,0 cm	17,5 cm	13,8 kg	1	4 014803 149749	159,00 €
14479	12 V / 75 Ah	Super-Vlies	C20	26,0 cm	20,5 cm	17,0 cm	24,0 kg	1	4 014803 144799	309,00 €
14548	12 V / 60 Ah	AGM	C20	24,0 cm	20,0 cm	17,0 cm	18,0 kg	1	4 014803 467201	169,00 €
14549	12 V / 80 Ah	AGM	C20	31,0 cm	20,0 cm	17,5 cm	23,2 kg	1	4 014803 467218	189,00 €
14600	12 V / 95 Ah	AGM	C20	35,0 cm	19,0 cm	17,5 cm	26,0 kg	1	4 014803 467225	229,00 €

Vorteile von AGM Akkus:

- lange Lebensdauer und eine geringe Selbstentladung
- wartungsfrei (kein Nachfüllen)
- hervorragend für schwer erreichbare Standorte geeignet

! Sicherer Umgang mit 12 V Akkus: Bitte nächste Seite beachten.

Sicherer Umgang mit 12 V Spezial-Akkus:

Ausführliche Informationen finden Sie in unseren Sicherheitshinweisen: www.animalcare.horizont.com/SichererUmgang



Nicht rauchen,
keine offenen Flammen
keine Funken



Schutzbrille tragen



Schwefelsäure



Von Kindern fernhalten



Bedienungsanleitung
beachten



Explosives Gasgemisch

Großraum-Akkukasten

Geeignet für: • 12 V Spezial-Akku 230 Ah (25012B, S. 77)



Art.-Nr.	Einheit	EAN	
21264	1		219,00 €

Akku-Anschlusskabel

Geeignet für:

- Anschluss von Akkus
- Typ 90501C: 9 V Weidezaungeräte an 12 V Spezial-Akkus
- Typ 90439C: 9 V Weidezaungeräte an Super-Vlies-Akkus
- Typ 47BL1-2: Weidezaungeräte trapper® AN

Art.-Nr.	Bezeichnung	Einheit	EAN	
90501C	für 12 V Spezial Akku, Krokodilklemmen	1		17,99 €
47BL1	für trapper® AN-Geräte	1		9,98 €
90439C	für Super-Vlies-Akku	1		11,00 €
47PLAS0237	Anschlussklemme, einzeln, schwarz	1		3,49 €
47PLAS0235	Anschlussklemme, einzeln, rot	1		3,49 €





Ladezeiten des Akkus:

15842	12 Ah	4 Std.
12025	27 Ah	6,5 Std.
14479	75 Ah	10 Std.
14126	100 Ah	23 Std.

Ladegerät Charge Box 3,6 A

- Geeignet für:**
- 12 V Spezial-Akkus (S. 62) und Super-Vlies-Akkus (S. 62) von 1,2 bis 120 Ah
- Ladevorgang:**
- Vollautomatisch und geregelt
 - LED-Ladestatusanzeige
 - Puls-/Erhaltungs-/Dauerladung
 - 230 V / 50 Hz Betriebsspannung
- Schutz:**
- Staub- und spritzwassergeschützt
- Lieferumfang:**
- Nylontasche
 - Adapterkabel mit Polzangen
 - Adapterkabel mit Ringkabelschuh
 - Adapterkabel mit Stecker für Zigarettenanzünder

Art.-Nr.	Einheit	EAN	
14863	1	4 260173 030020	79,99 €



Ladezeiten des Akkus:

15842	12 Ah	4 Std.
12025	27 Ah	5 Std.
14479	75 Ah	5 Std.
14126	100 Ah	12 Std.
25012B	230 Ah	29 Std.

Ladegerät Charge Box 3,5 - 7,0 A

- Geeignet für:**
- 12 V Spezial-Akkus (S. 62) und Super-Vlies-Akkus (S. 62) von 14 bis 230 Ah
- Ladevorgang:**
- Vollautomatisch und geregelt
 - LED-Ladestatusanzeige
 - Puls-/Erhaltungs-/Dauerladung
 - 230 V / 50 Hz Betriebsspannung
- Schutz:**
- Staub-, Spritzwasser-, Überhitzungs- und Verpolungsschutz
- Lieferumfang:**
- Nylontasche
 - Adapterkabel mit Polzangen
 - Adapterkabel mit Ringkabelschuh
 - Adapterkabel mit Stecker für Zigarettenanzünder

Art.-Nr.	Einheit	EAN	
14864	1	4 260173 030037	149,00 €

Schnell & schonend laden

Das Ladegerät Charge Box 3,5 - 7,0 A ist besonders leistungsfähig. Der Ladevorgang ist extrem schnell und trotzdem schonend für Akku und Ladegerät, da die Charge Box die entsprechende Ampere-Zahl beim Laden selbst auswählt. Zusätzlich können auch zwei 12 Volt Akkus gleichzeitig geladen werden.

Netzteil 230 V für Weidezaungeräte

- Geeignet für:**
- Dual- und Kombigeräte (siehe Art.-Nr. unten)



Abbildung exemplarisch, zeigt 47PSU0010EU

Art.-Nr.	Bezeichnung	Einheit	EAN	
47PSU0008EU	trapper® AN: 10865, 10866, 10867	1	5 021385 008530	25,99 €
979211	farmer® AN (bis BJ 2013): 10637, 10636, 10986, 10987	1	4 014803 463784	19,99 €
47PSU0010FEU	ranger® AN: 10854, ranger® ABN: 10983 farmer® AN: 10855, 10856, farmer® ABN30: 10891 hotshock® ABN37: 10892	1	5 021385 008592	25,99 €
47PSU0010EU	ranger® AN: 10857, 10997, 10858, 10993, 10992, farmer® AN: 10896, 10897, 10882	1	5 021385 008561	25,99 €



Tragebox für 12 V Geräte

- Geeignet für:** • 100 Ah Akku, Solarpanelhalter, Weidezaungeräte aus den Serien: trapper®, farmer®, ranger®, hotshock® und turbomax®
- Anwendung:** • Leichter Transport von Weidezaungerät und Akku
- Material:** • 1,5 mm verzinkt
- Zubehör:** • Solarmodulhalterung (14143, S. 70)



Art.-Nr.	Länge	Breite	Höhe	Einheit	EAN	
14906	45,0 cm	45,0 cm	33,0 cm	1	4 014803 149060	179,00 €

Tragebox für 12 V Geräte

- Geeignet für:** • Weidezaungeräte aus den Serien: trapper®, farmer®, ranger®, hotshock® und turbomax®
• 12 V Akkus (S. 85)
- Anwendung:** • Leichter Transport von Weidezaungerät und Akku
- Material:** • Verzinkt
- Zubehör:** • Solarmodulhalterung (14143, S. 70)



Art.-Nr.	Länge	Breite	Höhe	Einheit	EAN	
14129	32,0 cm	30,0 cm	44,0 cm	1	4 014803 141293	59,99 €

Sicherheitsbox elektrifizierbar

- Geeignet für:** • Alle AN-Weidezaungeräte mit Vorrichtung zur Wandmontage
- Diebstahlschutz:** • Abschließbar und elektrifizierbar
• Berührt ein Unbefugter die Box, erhält er einen abschreckenden Stromschlag
• Nur der Besitzer der Sicherheitsbox kann mit Hilfe eines isolierten Schlüssels die Box öffnen
- Lieferumfang:** • Sicherheitsbox mit zwei isolierten Schlüsseln u. Erdpfahl
- Zubehör:** • Solarmodule 10 bis 50 Watt
• Solarmodulhalterung (14143, S. 70)



Art.-Nr.	Länge	Breite	Höhe	Einheit	EAN	
14444	27,3 cm	44,5 cm	53,0 cm	1	4 014803 144447	319,00 €



Solarkit | 2 Watt

- Geeignet für:** • Weidezaungeräte: trapper® B12 (10616), trapper® B22 (10620), ältere equiSTOP 9 V Geräte
- Anbringung:** • Solarkit wird einfach auf die Griffmulde des Weidezaungerätes geschoben
- Lieferumfang:** • Komplett mit Anschlusskabel (50 cm), Aluminiumrahmen und Aufsteckvorrichtung
- Laderegler:** • Nicht erforderlich, da der Laderegler im empfohlenen horizont-Weidezaungerät verbaut ist oder nicht benötigt wird
- Material:** • Solarpanel: monokristallin, Rahmen: Aluminium

Art.-Nr.	Länge	Breite	Höhe	Einheit	EAN	
60140VP	31,0 cm	18,5 cm	2,5 cm	1	4 014803 005731	69,99 €



Solarkit | 2,5 Watt KUNSTSTOFFRAHMEN

- Geeignet für:** • Weidezaungerät trapper® AB12 (14497)
- Anbringung:** • Solarkit wird oben auf das Gehäuse geschoben
- Lieferumfang:** • Anschlusskabel (50 cm)
- Laderegler:** • Nicht erforderlich, da der Laderegler im empfohlenen horizont-Weidezaungerät verbaut ist oder nicht benötigt wird
- Material:** • Solarpanel: monokristallin
• Rahmen und schwenkbarer Halter: Kunststoff

Art.-Nr.	Länge	Breite	Höhe	Einheit	EAN	
14541C	25,5 cm	11 cm	1 cm	1	4 014803 145369	39,99 €



Solarkit | 5 und 10 Watt KUNSTSTOFFRAHMEN

- Geeignet für:** • Weidezaungeräte: hotshock® ABN37 (10892), farmer® ABN30 (10891)
- Anbringung:** • Solarkit wird mittels integrierter Halterung seitlich in Fixierpunkte am Gerät angeschraubt
- Lieferumfang:** • 40 cm Kabellänge
- Laderegler:** • Nicht erforderlich, da der Laderegler im empfohlenen horizont-Weidezaungerät verbaut ist oder nicht benötigt wird
- Material:** • Solarpanel: monokristallin
• Kunststoffrahmen
- Lieferumfang:** • Solarpanel mit Schrauben zur Befestigung am Weidezaungerät

Art.-Nr.	Leistung	Länge	Breite	Höhe	Einheit	EAN	
14499	5 W	39,0 cm	26,5 cm	13,7 cm	1	4 014803 451576	69,99 €
14511	10 W	43,0 cm	21,0 cm	27,0 cm	1	4 014803 145116	89,99 €



Kunststoff-Solarmodule



Exklusiv bei horizont: Leichte, stabile, bruchfeste und leistungsstarke Solarmodule mit Kunststoffrahmen

- ✓ Für alle Akkugeräte aller Marken, die über einen Solarladeregler verfügen!
- ✓ Bodenmontage: mit optionaler Solarhalterung
- ✓ Laderegler: Nicht erforderlich, ist im empfohlenen horizont-Weidezaungerät verbaut
- ✓ Material Solarpanel: monokristallin

Leichter und handlicher gegenüber Modulen aus Glas mit Aluminiumrahmen. Der Aluminiumrahmen kann anecken und das Glas bei Erschütterungen brechen. Kunststoff ist im rauen Einsatz in der Landwirtschaft deutlich besser geeignet. Das Gewicht wird durch die leichte Bauweise des Solarpanels so gering wie möglich gehalten. In vielen Größen und Ausführungen erhältlich!

Solarmodul | 5 Watt

- Geeignet für:**
- Ältere Weidezaungeräte farmer®/ ranger® A2000, A3000
 - 12 V Spezial-Akkus bis 63 Ah (S. 62)
- Anbringung:**
- Montage am Gerät: mit Solarhalterung (14462, S. 70)
 - Bodenmontage: mit Solarhalterung (14923, S. 70)
 - Montage an Trage- oder Sicherheitsbox: mit Solarhalterung (14907, S. 71 und 14192, S. 71)
- Lieferumfang:**
- Anschlusskabel (2 m)
- Laderegler:**
- Nicht erforderlich, da der Laderegler im empfohlenen horizont-Weidezaungerät verbaut ist oder nicht benötigt wird
- Material:**
- Solarpanel: monokristallin, Rahmen: Aluminium



Art.-Nr.	Länge	Breite	Höhe	Einheit	EAN	
141451	25,5 cm	29,6 cm	2,5 cm	1	4 014803 438249	39,99 €

Solarmodul | 5 Watt mit Halterung

- Geeignet für:**
- Ältere Weidezaungeräte farmer®/ ranger® A1000, A2000, A3000
 - Sicherheitsbox (14444, S. 65)
 - 12 V Spezial-Akkus bis 63 Ah
 - Tragebox (14906, S. 65) i. V. m der Ansteckvorrichtung (14156, S. 71)
- Anbringung:**
- Solarkit wird einfach in die Ansteckvorrichtung geschoben
- Lieferumfang:**
- Anschlusskabel 40 cm, 2 Flachstecker
- Laderegler:**
- Nicht erforderlich, da der Laderegler im empfohlenen horizont-Weidezaungerät verbaut ist oder nicht benötigt wird
- Material:**
- Solarpanel: monokristallin, Rahmen: Aluminium



Art.-Nr.	Länge	Breite	Höhe	Einheit	EAN	
14152	25,5 cm	29,6 cm	2,5 cm	1	4 014803 141521	44,99 €

Solarmodul | 10 Watt **KUNSTSTOFFRAHMEN**

- Geeignet für:**
- Weidezaungeräte: trapper AN80, trapper AN120
 - Akkus bis 85 Ah
- Anbringung:**
- Montage am Gerät: mit Solarhalterung (14462)
 - Bodenmontage: mit Solarhalterung (14923, S. 70)
 - Montage an Trage- oder Sicherheitsbox: mit Solarhalterung (14143, S. 70)
- Lieferumfang:**
- Anschlusskabel (1,8 m), Anschlussklemmen
- Laderegler:**
- Nicht erforderlich, da der Laderegler im empfohlenen horizont-Weidezaungerät verbaut ist oder nicht benötigt wird
- Material:**
- Solarpanel: monokristallin, Kunststoffrahmen



Art.-Nr.	Länge	Breite	Höhe	Einheit	EAN	
14545	39,0 cm	29,6 cm	2,8 cm	1	4 014803 476685	89,99 €





Solarmodul | 10 Watt mit Halterung **KUNSTSTOFFFRAHMEN**

- Geeignet für:**
- Weidezaungeräte: farmer® AN1000
 - Akkus bis 85 Ah
- Anbringung:**
- Montage am Gerät: über vormontierte Solarhalterung (14462)
 - Bodenmontage: mit Solarhalterung (14923, S. 70)
 - Montage an Trage- oder Sicherheitsbox: mit Solarhalterung (14143, S. 70)
- Laderegler:**
- Nicht erforderlich, da der Laderegler im empfohlenen horizont-Weidezaungerät verbaut ist oder nicht benötigt wird
- Material:**
- Solarpanel: monokristallin
 - Kunststoffrahmen
- Lieferumfang:**
- Solarpanel mit Halterung und Schrauben zu Befestigung an horizont-Weidezaungeräten, Anschlusskabel 40 cm, 2 Flachstecker

Art.-Nr.	Länge	Breite	Höhe	Einheit	EAN	
14546	39,0 cm	29,6 cm	2,8 cm	1	4 014803 476692	109,00 €



Solarmodul | 20 Watt **KUNSTSTOFFFRAHMEN**

- Geeignet für:**
- Weidezaungeräte: trapper® AN80 (10866), trapper® AN120 (10865), farmer® AN100 (10896), farmer® AN200 (10897), farmer® AN300 (10882), farmer® AN1000 (10855)
 - Akkus von 85 bis 100 Ah
- Anbringung:**
- Montage am Gerät: mit Solarhalterung (14462, S. 70)
 - Bodenmontage: mit Solarhalterung (14923, S. 70)
 - Montage an Trage- oder Sicherheitsbox: mit Solarhalterung (14143, S. 70)
- Laderegler:**
- Nicht erforderlich, da der Laderegler im empfohlenen horizont-Weidezaungerät verbaut ist
- Material:**
- Solarpanel: monokristallin, Kunststoffrahmen
- Lieferumfang:**
- 1x Solarpanel 20 Watt mit Kunststoffrahmen, 1x Anschlusskabel (1,8 m) mit Flachsteckern 6,3 mm Krokodilklemmen

Art.-Nr.	Länge	Breite	Höhe	Einheit	EAN	
14536	45,5 cm	39,0 cm	2,8 cm	1	4 014803 466334	139,00 €

Leicht und bruchsicher

Diese Solarmodule sind besonders leicht und bruchsicher. Der Kunststoffrahmen mit abgerundeten Ecken und die aus Kunststoff gefertigten Solarzellen sind äußerst schlagfest.



Solarmodul | 20 Watt mit Halterung **KUNSTSTOFFFRAHMEN**

- Geeignet für:**
- Weidezaungeräte: trapper® AN80 (10866), trapper® AN120 (10865)
 - Akkus von 85 bis 100 Ah
- Anbringung:**
- Montage am Gerät: mit Solarhalterung (14462, S. 70)
 - Montage an Trage- oder Sicherheitsbox: mit Solarhalterung (14143, S. 70)
 - 40 cm Kabellänge
- Laderegler:**
- Nicht erforderlich, da der Laderegler im empfohlenen horizont-Weidezaungerät verbaut ist
- Material:**
- Solarpanel: monokristallin
 - Kunststoffrahmen
- Lieferumfang:**
- 1x Solarpanel 20 Watt mit Kunststoffrahmen und Halter, Anschlusskabel 40 cm, 2 Flachstecker, 6,3 mm Krokodilklemmen

Art.-Nr.	Länge	Breite	Höhe	Einheit	EAN	
14538	45,5 cm	39,0 cm	2,8 cm	1	4 014803 466358	159,00 €

Solarmodul | 30 Watt **KUNSTSTOFFFRAHMEN**

- Geeignet für:**
- Weidezaungeräte: farmer® AN200 (10855), farmer® AN300 (10882), hotshock® A300 (10892), ranger® AN360 (10997), ranger® AN2000 (10854), ranger® AN3000 (10992), ranger® AN4800 (10993)
 - Akkus mit 100 Ah
- Anbringung:**
- Montage am Gerät: mit Solarhalterung (14462, S. 70)
 - Bodenmontage: mit Solarhalterung (14923, S. 70)
 - Montage an Trage- oder Sicherheitsbox: mit Solarhalterung (14143, S. 70)
- Laderegler:**
- Nicht erforderlich, da der Laderegler im empfohlenen horizont-Weidezaungerät verbaut ist
- Material:**
- Solarpanel: monokristallin, Kunststoffrahmen
- Lieferumfang:**
- 1x Solarpanel mit Kunststoffrahmen, 1x Anschlusskabel (1,8 m) mit Flachsteckern 6,3 mm, Krokodilklemmen



Leicht und bruchsicher

Diese Solarmodule sind besonders leicht und bruchsicher. Der Kunststoffrahmen mit abgerundeten Ecken und die aus Kunststoff gefertigten Solarzellen sind äußerst schlagfest.

Art.-Nr.	Länge	Breite	Höhe	Einheit	EAN	
14537	57,5 cm	39,0 cm	2,8 cm	1	4 014803 466341	189,00 €

Solarmodul | 30 Watt mit Halterung **KUNSTSTOFFFRAHMEN**

- Geeignet für:**
- Weidezaungeräte: farmer® AN1000(10855), ranger® AN2000 (10854), AN3000 (10992), AN4800 (10993)
 - Akkus mit 100 Ah
- Anbringung:**
- Montage am Gerät: mit Solarhalterung (14462, S. 70)
 - Montage an Trage- oder Sicherheitsbox: mit Solarhalterung (14143, S. 70)
- Laderegler:**
- Nicht erforderlich, da der Laderegler im empfohlenen horizont-Weidezaungerät verbaut ist
- Material:**
- Solarpanel: monokristallin, Kunststoffrahmen
- Lieferumfang:**
- 1 x Solarpanel mit Kunststoffrahmen und Halter, Anschlusskabel 40 cm, 2 Flachstecker



Art.-Nr.	Länge	Breite	Höhe	Einheit	EAN	
14539	57,5 cm	39,0 cm	2,8 cm	1	4 014803 466365	209,00 €

Solarmodul | 50 Watt

- Geeignet für:**
- Weidezaungeräte: turbomax® AN800 (10749), hotshock® A300 (10613), ranger® AN490 (10857), ranger® AN4800 (10993)
 - Super-Vlies-Akkus bis 100 Ah
 - 12 V Spezial-Akku bis 230 Ah
- Anbringung:**
- Montage an z. B. Holzpfählen
 - 2 x Solarhalterung (14143, S. 70)
- Laderegler:**
- Ja
- Material:**
- Solarpanel: monokristallin, Rahmen: Aluminium
- Lieferumfang:**
- Komplett mit Anschlusskabel, Aluminiumrahmen und Laderegler



Hoher Wirkungsgrad, kein Überladen

Das besonders leistungsstarke Solarmodul 50 Watt verfügt über einen praktischen und direkt integrierten Laderegler. Dieser besondere Vorteil schützt den Akku beim Laden durch Solarenergie. Ein Überladen kann, dank des Ladereglers, ausgeschlossen werden. Das Solarpanel zeichnet sich neben seinem hohen Wirkungsgrad, zusätzlich für seine effizienten Solarzellen aus. Es besteht keine Verletzungsgefahr an scharfkantigen Ecken, diese sind durch Kunststoffabdeckungen geschützt.



Solarhalterung mit Standpfahl

- Geeignet für:**
- 5 W Solarmodul (141451)
 - 10 W Solarmodul (14545)
 - 20 W Solarmodul (14536)
 - 30 W Solarmodul (14537)
- Anbringung:**
- Das Halteblech am Solarmodul und Metallstab mit Tritt befestigen
 - Solarmodul kann mit dem Standpfahl einfach neben dem Weidezaungerät aufgestellt werden
- Material:**
- Pfahl: verzinktes Eisen
 - Halteblech: Aluminium
- Länge:**
- 62 cm

Art.-Nr.	Einheit	EAN	
14923	1	4 014803 149237	34,99 €



Solarhalterung

- Geeignet für:**
- Elektrifizierbare Sicherheitsbox (14444, S. 65)
 - Tragebox (14906)
 - 5 W Solarmodul (141451)
 - 10 W Solarmodul (14545)
 - 20 W Solarmodul (14536)
 - 30 W Solarmodul (14537)
 - 50 W Solarmodul (14873)
- Neigung:**
- Neigungswinkel von 15 bis 75 Grad einstellbar
- Lieferumfang:**
- Mit Befestigungsschrauben
- Material:**
- Aluminium

Art.-Nr.	Einheit	EAN	
14143	1	4 014803 141439	64,99 €



Solarhalterung

- Geeignet für:**
- 5 W Solarmodul (141451)
 - 10 W Solarmodul (14545)
 - 20 W Solarmodul (14536)
 - 20 W Solarmodul (14538)
 - 30 W Solarmodul (14537)
 - 30 W Solarmodul (14539)
 - Weidezaungeräte: farmer® AN100 (10855), ranger® AN2000 (10854)
- Anbringung:**
- Einfach an Haltepunkten von Weidezaungerät und Solarpanel befestigen

Art.-Nr.	Einheit	EAN	
14462	1	4 014803 144621	59,99 €

Solarhalterung Ansteckvorrichtung

- Geeignet für:**
- Solarhalterung mit kurzem Standpfahl 14907
 - Elektrifizierte Sicherheitsbox (14444, S. 65)
 - Tragebox (14906)
- Anbringung:**
- Einfach an Halterung, Sicherheitsbox oder Tragebox anschrauben und das Solarmodul aufstecken
- Material:**
- Eisen, pulverbeschichtet

Art.-Nr.	Einheit	EAN	
14156	1	4 014803 141569	3,29 €



Solarhalterung mit kurzem Standpfahl

- Geeignet für:**
- 5 W Solarmodul (141451)
 - 10 W Solarmodul (14545)
 - 20 W Solarmodul (14536)
 - 30 W Solarmodul (14537)
- Anbringung:**
- Das Halteblech am Solarmodul befestigen
 - Die Halterung kann zum Anstecken an die Ansteckvorrichtung (14156 oder 14192) verwendet werden
- Material:**
- Pfahl: Eisen, verzinkt
 - Halteblech: Aluminium

Art.-Nr.	Einheit	EAN	
14907	1	4 014803 149077	26,99 €



Solarhalterung

- Geeignet für:**
- Halterung (14907)
 - Ältere Weidezaungeräte: farmer® A1000, ranger® A3000
- Anbringung:**
- Halterung anschrauben und das Solarmodul aufstecken
- Material:**
- Eisen, pulverbeschichtet

Art.-Nr.	Einheit	EAN	
14192	1	4 014803 141927	5,19 €



ENTDECKEN SIE DIE HORIZONT ONLINE VORTEILE



 [animalcare.horizont.com](https://www.animalcare.horizont.com)



Online-Shop

- ✓ Immer aktuelle Informationen
- ✓ Mehr Infos, Bilder und Videos
- ✓ Komplettes Sortiment
- ✓ Aktuelle Preise
- ✓ Verfügbarkeitsanzeige





Newsletter

- ✓ Bequem in Ihrem Postfach
- ✓ Exklusive Angebote und Rabatte
- ✓ Produktneuheiten
- ✓ Spannende Themen



Social Media

- ✓ Facebook, Instagram, LinkedIn & YouTube
- ✓ Gewinnspiele & Aktionen
- ✓ Spannende Ratgeber
- ✓ Inspiration und Unterhaltung

 www.animalcare.horizont.com/facebookAC
 www.animalcare.horizont.com/youtubeAC
 www.animalcare.horizont.com/instagramAC



04

Erdung & Kontrolle

74 | Ratgeber

76 | Erdpfähle

77 | Untergrundkabel

77 | Warnschilder

79 | Anschlusskabel

80 | Zaunprüfer

82 | Blitzschutz und Zaunschalter

83 | FenceAlarm



GUT ZU WISSEN:

Das Torsystem ist ein wichtiger Bestandteil. Vor allem in der Landwirtschaft sind Tore zur Durchfahrt in Weidezaunanlagen notwendig. Da ein Tor i.d.R. ein bis zweimal pro Tag geöffnet wird, unterliegt es einem sehr hohen Verschleiß. Ist das Tor geöffnet, fließt häufig kein Strom. Wir empfehlen daher eine zusätzliche unterirdische Überbrückung um den Stromfluss und somit die Hütensicherheit zu erhalten.

Wissenswertes über

Erdung &

Kontrolle

1. WARUM IST ERDUNG AM ZAUN SO WICHTIG?

Die wichtigste Voraussetzung, um eine optimale Hütesicherheit sowie die volle Geräteleistung am Zaun gewährleisten zu können, ist eine saubere Erdung. Das Zaunsystem ist ein Kreislauf, in dem Strom fließt.

ACHTUNG: Der Zaun muss nicht im Kreis aufgebaut sein, um den Stromkreis zu schließen, sondern wird durch Berührung des Tieres geschlossen. Der Strom fließt also vom Weidezaungerät durch die Leiter, den Tierkörper (oder Bewuchs) über den Boden, durch die Erdpfähle an das Gerät zurück. Bei unzureichender Erdung fließt dementsprechend weniger Strom und die Abschreckwirkung auf das Tier verringert sich. Die Gefahr: Das Tier bricht aus oder kommt in den ausgezäunten Bereich.

Schließen des Stromkreises mit korrekter Erdung

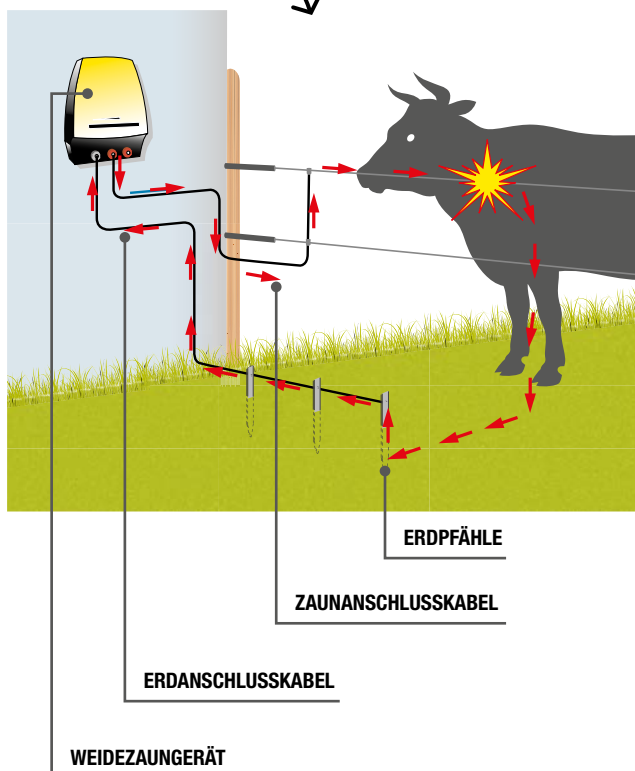

Tip: Fehlererkennung



Bei langen Zuleitungen vom Weidezaungerät an den Zaun verbinden Sie diese alle 50-100 m in einer Abzweigdose. Diese kann leicht geöffnet werden und die Kabel auf Funktion durch eine Messung der Spannung geprüft werden. Besonders bei im Boden verlegten Kabeln kann gegebenenfalls die Fehlersuche erheblich vereinfacht werden.

2. WORAUF IST BEI DER BODENBESCHAFFENHEIT ZU ACHTEN?

Der Boden kann einen sehr hohen Widerstand darstellen und die Hütesicherheit des Weidezaunsystems maßgeblich beeinträchtigen. Ziel ist, den Bodenwiderstand zu minimieren und das wird durch eine gute Leitfähigkeit der Böden erreicht. Feuchte Böden mit guter Grasnarbe begünstigen die Leitfähigkeit, während trockene Böden mit wenig Grasbewuchs eine gute Erdung schwer möglich machen. Auch erschwerte Wetterverhältnisse, wie eine Schnee- und Frostsicht, können die Erdung stark beeinträchtigen. Bei sandigem Untergrund empfiehlt es sich, einen offenen bzw. unisolierten Erdleiter mitzuführen und in regelmäßigen Abständen zu erden. Umso schlechter der Boden leitet, desto mehr Erdpfähle sollte man verwenden.

3. WIE ERDET MAN EINEN ELEKTROZAUN RICHTIG?

Ein oder mehrere Erdpfähle werden mindestens 1 m tief in den Boden gesteckt, bis sie auf feuchte Erde stoßen. Bei mehreren Erdpfählen hält man einen Abstand von jeweils 3 m. Dann werden die Erdpfähle mithilfe von Hochspannungskabel und über Anschlusskabel zum Elektrozaungerät verbunden. Entscheidend sind Anzahl und Tiefe der Erdpfähle: Je mehr und je tiefer desto besser.

ACHTUNG: Verwenden Sie ausschließlich verzinkte, rostfreie Materialien zur Erdung, da eine Rostschicht die Wirkung stark beeinträchtigt.



Checkliste zur Erdung

- ✓ Weidezaungerät
- ✓ Erdpfahl
- ✓ Erdanschlusskabel & Verbindungskabel
- ✓ Zaunprüfer

4. WANN UND WIE WIRD DIE ERDUNG KONTROLLIERT?

Die Zuverlässigkeit der Erdung sollte bei Inbetriebnahme der Weide im Frühjahr und in der Trockenperiode zur Sommerzeit geprüft werden. Außerdem bei Störungen im Zaun, sowie nach Neuinstallation eines Weidezaungerätes. Dafür verwendet man bestimmte Messgeräte bzw. Zaunprüfer.

Der Testablauf gestaltet sich wie folgt: Sie verursachen einen Kurzschluss, indem Sie ca. 100 m vom Gerät entfernt Eisenpfähle an den elektrischen Leiter stellen. Achten Sie auf einen guten Kontakt zum Leiter und schlagen Sie den Pfahl mindestens 30 cm in den Boden. Die Zaunspannung sollte nun bis auf 2000 V (bei trockenen Böden auf 1000 V) absinken.

Der Erdstab des Voltmeters wird ca. 1 m vom letzten Erdstab des Elektrozaungerätes in den Boden gesteckt und der Messkontakt auf den letzten Erdstab des Gerätes gehalten. Der Wert sollte unter 1000 V liegen. Merke: Je kleiner der Wert, desto besser. Grundsätzlich sollten Sie täglich Ihre Zaunanlage prüfen und nach Ihren Tieren schauen. Eine schriftliche Dokumentation hilft zum Nachweis Ihrer Kontrolle.

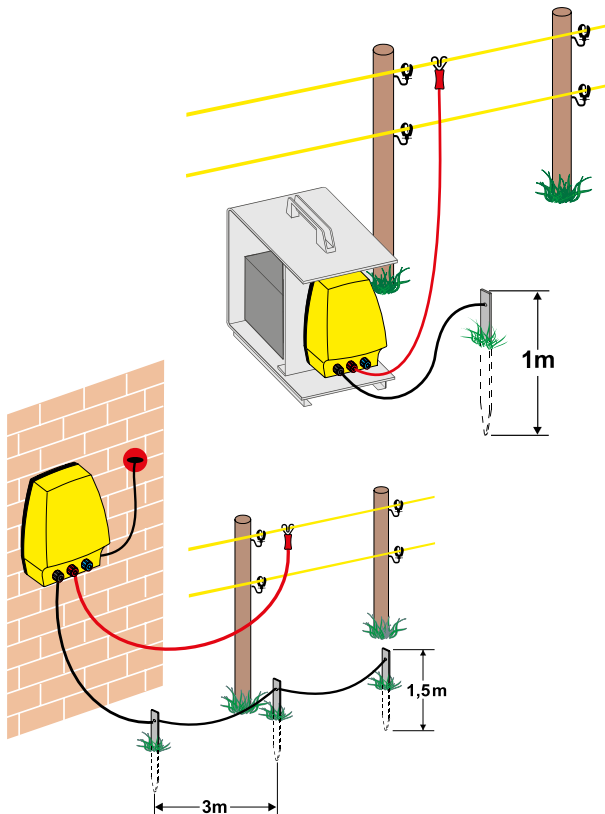

5. WELCHE SICHERHEITSVORSCHRIFTEN MÜSSEN BEACHTET WERDEN?

Bei Erdung des Elektrozaungerätes ist ein Mindestabstand von 10 m zu anderen Erdungssystemen (z.B. Gebäudeerdung) einzuhalten, um ein Überspringen der Spannung (z.B. bei Blitzeinschlag) zu vermeiden. Dieser Sicherheitsabstand ist wichtig, um die Hauserdung inklusive Wasser- und Stromleitungen nicht zu gefährden. Der Abstand der Erdung vom Weidezaungerät und des Blitzschutzes sollte ebenfalls mindestens 10 m betragen.

Durch übermäßige Spannung (wie durch einen Blitzschlag) kann das Elektrozaungerät zerstört werden, der Zaun ist nicht mehr funktionstüchtig und das Tier kann ausbrechen. Um das zu verhindern sollte man eine Blitzschutzanlage zwischen Elektrozaungerät und Zaunanlage montieren. Im Gebäudeinneren ist dies Vorschrift. Bei einer Montage außerhalb von Gebäuden gilt es als eine Empfehlung. Verwendet man ein Netzgerät ist es besonders sinnvoll, da der Strom auf das Stromnetz überspringen kann.

Eine sog. Blitzschutzdrossel schützt das Elektrozaungerät wirksam vor Beschädigungen durch Blitzeinschlag und überhöhte Spannungen.

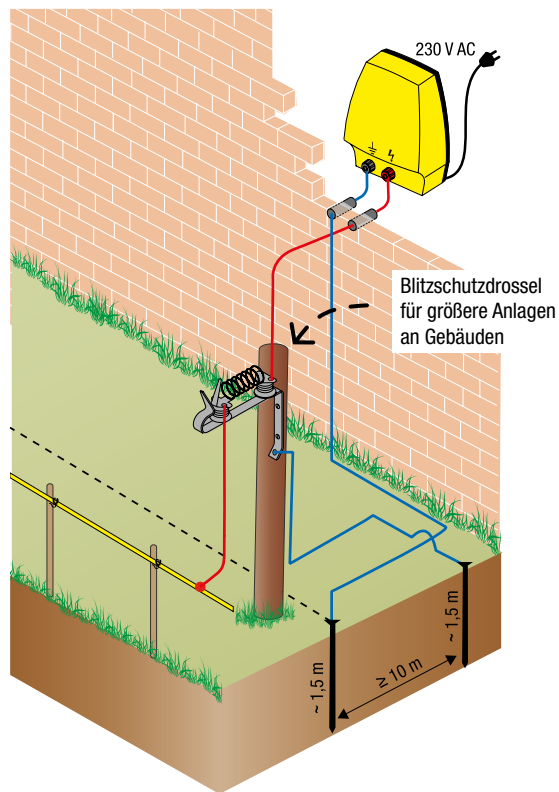

Wichtige Icons für dieses Kapitel:

Produktbeschreibende Icons:

Diese Icons beschreiben Eigenschaften der Erdung & Kontrolle.



Höhe



Breite



Durchmesser



Materialstärke



Edelstahl



Verzinkt

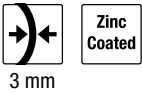

Große Kontaktfläche zum Boden sorgt für eine effizientere Erdung



15017-1 14041-1

T-Erdpfahl

- Geeignet für:** • Akku- und Netzgeräte
Länge: • 150 cm
Material: • Winkeleisen, verzinkt
Materialstärke: • 3 mm
Lieferumfang: • Komplett mit Anschlusschraube

Art.-Nr.	Einheit	EAN	
15017-1	1	4 014803 434272	21,99 €

- Geeignet für:** • Akku- und Netzgeräte
Länge: • 100 cm
Material: • Winkeleisen, verzinkt
Materialstärke: • 3 mm
Lieferumfang: • Komplett mit Anschlusschraube

Art.-Nr.	Einheit	EAN	
14041-1	1	4 014803 434265	16,99 €

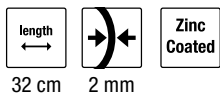

Erd- und Standpfahl mit Winkelstück

- Geeignet für:** • horizont Batteriegeräte ab Baujahr 1981:
 10285, 10555, 10841, 10616, 10620
Länge: • 32 cm
Material: • Verzinkt
Materialstärke: • 2 mm
Lieferumfang: • Komplett mit Anschlusschraube

Art.-Nr.	Ausführung	Einheit	EAN	
88178	Erdpfahl mit Winkelstück	1	4 014803 881786	12,00 €
80054	Erdpfahl einzeln	1	4 014803 882370	6,99 €



Erd- und Standpfahl

- Geeignet für:** • 9 V Batteriegeräte
Vorteil: • Zur Montage muss ein Loch in den Batteriekasten gebohrt werden, dadurch wird der Erdpfahl fest mit dem Gerät verschraubt
Länge: • 25 cm

Art.-Nr.	Einheit	EAN	
14178	1	4 014803 141781	5,99 €

Flexibles Tor-/Zaun-/Erdkabel

- Anwendung:** • Ober- und unterirdische Zaunzuleitungen, Anschluss der Erdstäbe und für die Stromführung an Toren
- Vorteil:** • Doppelt isoliert
• Kupferleiter
• Spannungsfestigkeit liegt bei < 20.000 V
• 14523: Inkl. Ösen zum Anschließen

Art.-Nr.	Spule	Durchmesser	max. Zuleitungslänge	Widerstand	Einheit	EAN	
14523U	8 m	1,6 mm	8 m	0,01 Ω/m	1	4 014803 453440	4,99 €
14524	50 m	1,6 mm	500 m	0,01 Ω/m	1	4 014803 145246	14,99 €



Untergrund-/Verbindungs-/ Zuleitungskabel

- Anwendung:** • Ober- und unterirdische Zaunzuleitungen, Anschluss der Erdstäbe und für die Stromführung an Toren
- Vorteil:** • Doppelt isoliert
• Leiter aus verzinktem Eisendraht
• Spannungsfestigkeit liegt bei < 20.000 V

15516

Art.-Nr.	Spule	Durchmesser	max. Zuleitungslänge	Widerstand	Einheit	EAN	
15321	10 m	1,6 mm	500 m	0,07 Ω/m	1	4 014803 153210	6,99 €
14040	25 m	1,6 mm	500 m	0,07 Ω/m	1	4 014803 140401	15,99 €
15525	50 m	1,6 mm	500 m	0,07 Ω/m	1	4 014803 155252	30,99 €
15956	100 m	1,6 mm	500 m	0,07 Ω/m	1	4 014803 159564	54,99 €
15516	100 m	2,5 mm	1.000 m	0,035 Ω/m	1	4 014803 155160	84,99 €



Tipp

Zum Schutz des Untergrundkabels ist es sinnvoll, diese in einem Schutzschlauch oder Rohr zu verlegen.



Warnschild international

- Geeignet für:** • Zur Befestigung am Leitermaterial
- Maße:** • 20 x 10 cm
- Lieferumfang:** • Warnschild beidseitig bedruckt, Kabelbinder zur Befestigung

Art.-Nr.	Einheit	EAN	
14127	4	4 014803 141279	7,99 €



length
↔
20 cm

Warnschild «Vorsicht Elektrozaun»

Beidseitig bedrucktes, robustes Warnschild «Achtung Elektrozaun» zur sicheren Kennzeichnung Ihrer Weide. Internationale Ausführung / 10-sprachig. 20 x 10 cm.

- Gut sichtbar dank gelber Warnfarbe
- International mit deutlichem Warnhinweis
- Zur Befestigung am Leitermaterial

Art.-Nr.	Einheit	EAN	
14723	1	4 014803 147233	1,49 €



length
↔
20 cm



Zinc Coated



Zaunanschluss-Set

- Geeignet für:** • Herzklemme zum Anschluss an Band bis 12 mm, Seil, Litze und Draht
- Vorteil:** • Hochspannungskabel der Herzklemme mit verstärkter Kunststoffummantelung, zur Vermeidung von Spannungsüberschlägen
- Material:** • Verzinkt
- Lieferumfang:** • Anschlusskabel 120 cm, Erdkabel 50 cm

Art.-Nr.	Einheit	EAN	
15522C	1	4 014803 405784	9,99 €



length
↔
100 cm

Zinc Coated



Zaunanschlussklemme

- Geeignet für:** • Verbindung zwischen Gerät und Zaunmaterial von Band bis 40 mm, Seil, Litze und Draht
- Vorteil:** • Hochspannungskabel mit verstärkter Kunststoffummantelung
• Sicherer Kontakt besonders bei größeren Energien
- Kabellänge:** • 120 cm
- Material:** • Verzinkt

Art.-Nr.	Einheit	EAN	
10286C	1	4 014803 405500	11,99 €

length
↔
150 cm

Stainless Steel



Zaunanschluss-Set

- Geeignet für:** • Krokodilklemmen zum Anschluss an Band bis 40 mm, Seil, Litze und Draht
- Vorteil:** • Anschlusskabel mit verstärkter Kunststoffummantelung ausgestattet, um Spannungsüberschläge zu vermeiden
- Kabellänge:** • 150 cm
- Material:** • Edelstahl
- Lieferumfang:** • Anschlusskabel mit Ringösen, Krokodilklemmen

Art.-Nr.	Einheit	EAN	
14879C	Zaunanschluss-Set	4 014803 148797	10,99 €



Geräte- und Erdanschluss-Set

- Geeignet für:**
- Herzklemme zum Anschluss an Band bis 12 mm, Seil, Litze und Draht
 - Erdanschlusskabel zur Befestigung am Erdstab
- Vorteil:**
- Hochspannungskabel mit verstärkter Kunststoffummantelung
- Material:**
- Verzinkt
- Lieferumfang:**
- Erdstab, Zaunanschlusskabel 2 m, Erdanschlusskabel 3 m, Warnschild



Zinc Coated

Art.-Nr.	Einheit	EAN	Preis
15858C	1	4 014803 158581	23,99 €

Erdanschlusskabel kpl. mit Schraube

- Geeignet für:**
- Verbindung zwischen Erdstab und Weidezaengerät
- Vorteil:**
- Hochspannungskabel mit doppelter Isolierung
 - komplett mit Anschlussschraube
- Kabellänge:**
- 90 cm
- Material:**
- Edelstahl



Art.-Nr.	Einheit	EAN	Preis
90150C	1	4 014803 005793	8,98 €

Zaunanschlussklemme

- Geeignet für:**
- Verbindung zwischen Gerät und Zaunmaterial von Band bis 40 mm
- Vorteil:**
- Hochspannungskabel mit verstärkter Kunststoffummantelung
 - Für einen sicheren Kontakt besonders bei größeren Energien
- Kabellänge:**
- 120 cm
- Material:**
- Edelstahl

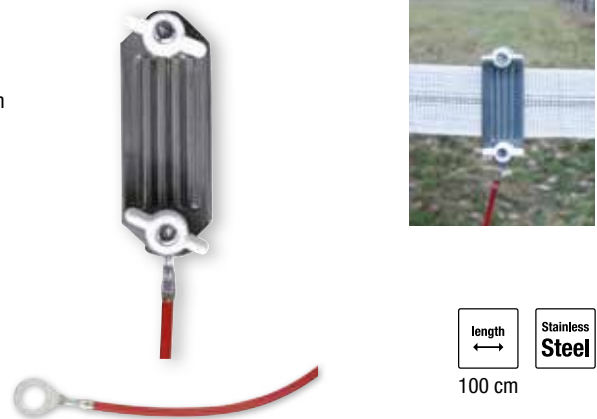

length 100 cm
Stainless Steel

Art.-Nr.	Einheit	EAN	Preis
10447C	1	4 014803 405579	5,49 €

Zaunanschlussklemme

- Geeignet für:**
- Verbindung zwischen Gerät und Zaunmaterial von Seil bis 6 mm
- Vorteil:**
- Hochspannungskabel mit verstärkter Kunststoffummantelung
 - Für einen sicheren Kontakt besonders bei größeren Energien
- Kabellänge:**
- 100 cm



length 70 cm
Stainless Steel

Art.-Nr.	Material	Einheit	EAN	Preis
10593C	verzinkt	1	4 014803 105936	5,49 €



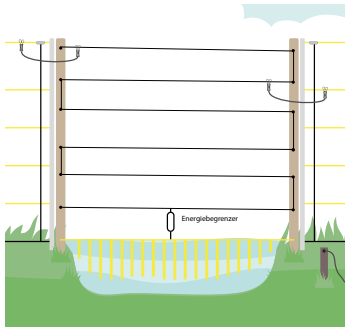

Energiebegrenzer | Flood Gate Controller

Der Strainrite Energiebegrenzer dient der Energiedrosselung in Zaunabschnitten bei Überquerung von Gräben mit Überflutungsgefahr.

Steht ein Teil Ihres Zauns unter Wasser, unterbricht der Energiebegrenzer automatisch und zuverlässig den Stromfluss im untersten Draht / Seil. Das übrige Leitermaterial ist von dem Vorgang nicht betroffen und führt weiterhin Strom, sodass Ihre Tiere durchgängig sicher eingezäunt sind.

Art.-Nr.	Einheit	EAN	
47FF100020	1	9 419676 008066	54,99 €

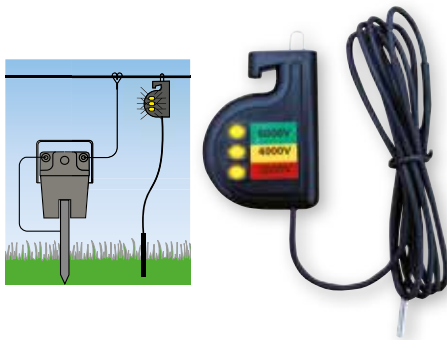

Zaunprüfer Isotester 6000

- Vorteil:**
- Einfache und schnelle Kontrolle der Zaunanlage
 - Zaunspannungsanzeige in 3 Stufen: 2.000 V, 4.000 V und 6.000 V
- Betrieb:**
- Ohne Batterie
- Lieferumfang:**
- Zaunprüfer

Art.-Nr.	Einheit	EAN	
14082C	1	4 014803 428684	18,99 €

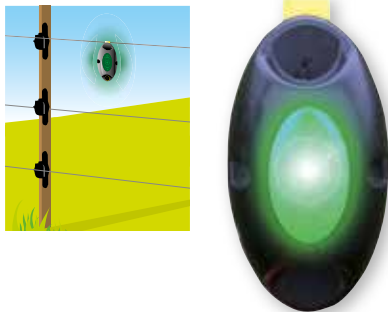

Zaunprüfer Flash 2000

- Vorteil:**
- Optische Funktionsanzeige in der Dämmerung und Dunkelheit
 - Das Gerät leuchtet im Takt der Stromimpulse auf und erlischt unter 2.000 V Zaunspannung
 - Das Messgerät benötigt keinen Erdungsanschluss (wird einfach in das vorhandene Zaunmaterial eingehängt)
 - Zusätzliche Abschreckung bei Wildzäunen
- Betrieb:**
- Batteriebetrieb
- Lieferumfang:**
- Zaunprüfer, 3 V Lithium Batterie CR2032

Art.-Nr.	Einheit	EAN	
14149C	1	4 014803 141491	30,99 €

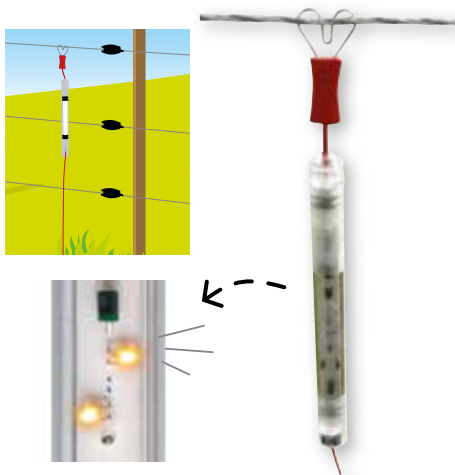

Zaunprüfer Neonlight

- Vorteil:**
- Optische Funktionsanzeige in der Dämmerung und Dunkelheit
 - Im Design einer Neonleuchte mit LEDs
 - Das Gerät leuchtet im Takt der Stromimpulse auf und erlischt unter 2.000 V Zaunspannung
 - Zusätzliche Abschreckung bei Wildzäunen
- Betrieb:**
- Ohne Batterie
- Lieferumfang:**
- Zaunprüfer

Art.-Nr.	Einheit	EAN	
10424C	1	4 014803 405548	36,99 €

Zaunprüfer trapper®

- Vorteil:**
- 6 versenkte Glühlampen zum einfachen Ablesen der Spannung
 - Griffige Isolierung des Erdpfahls - zusätzliche Sicherheit im Betrieb
 - Kabel kann bei Nichtgebrauch um den Zaunprüfer gewickelt und der Erdstab fixiert werden - einfache Handhabung und zusätzlicher Schutz gegen Schäden
- Betrieb:**
- Betrieb ohne Batterie!
- Lieferumfang:**
- Zaunprüfer

Art.-Nr.	Einheit	EAN	
14494C	1	4 014803 144942	14,99 €



Zaunprüfer farmer®

- Vorteil:**
- 10 versenkte LEDs – sehr gute Lesbarkeit auch bei starkem Lichteinfall
 - Versenkter Taster verhindert ungewollten Betrieb
 - Keine Erdung über ein Erdungskabel notwendig
 - Batteriekontrollanzeige
- Betrieb:**
- Batteriebetrieb (2* CR2016 3V Lithiumbatterie)
- Lieferumfang:**
- Zaunprüfer und 2 Batterien

Art.-Nr.	Einheit	EAN	
14527C	1	4 014803 476562	24,99 €



Zaunprüfer ranger®

- Vorteil:**
- Digitalanzeige für ein exaktes Ablesen der Spannung
 - Gerät schaltet bei Anlage an Zaunspannung selbstständig ein
 - Griffige Isolierung des Erdpfahls ermöglicht sicheren Betrieb
 - Kabel kann bei Nichtgebrauch um den Zaunprüfer gewickelt werden – einfache Handhabung und zusätzlicher Schutz gegen Schäden
- Betrieb:**
- Batteriebetrieb
- Lieferumfang:**
- Zaunprüfer, Batterie

Art.-Nr.	Einheit	EAN	
14496C	1	4 014803 144966	39,99 €



Zaunprüfer turbomax® Fence scout

- Vorteil:**
- Messgerät für Zaunspannung, Stromstärke und als Fehlerfinder
 - Messbereich bis 10.000 V
 - Anzeige der Stromflussrichtung
 - Richtungsanzeige der Störung
 - Displaybeleuchtung
 - Akustische Signale
 - Mit Batteriekontrollanzeige
- Betrieb:**
- Batteriebetrieb
- Lieferumfang:**
- Zaunprüfer, 9 V Blockbatterie, Gürteltasche

Art.-Nr.	Einheit	EAN	
14151C	1	4 014803 141514	159,00 €



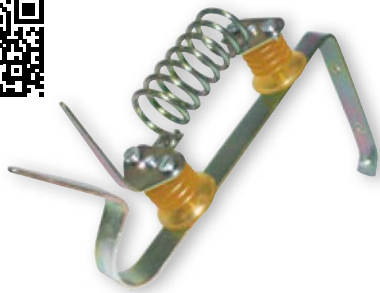

Blitzschutzdrossel

- Geeignet für:** • Elektrozauninstallation an Gebäudeanlagen
Vorteil: • Schützt das Elektrozaungerät wirksam vor Beschädigungen durch Blitzeinschlag und überhöhte Spannung

Art.-Nr.	Einheit	EAN	
15482	1	4 014803 154828	12,99 €

Doppelter Blitzschutz

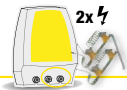

Weidezaungeräte mit zwei Zaunausgängen benötigen auch zwei Blitzschutzanlagen.

Sicherheitshinweis: Zur Verhütung von Blitzschäden muss in der Zaunzuleitung zum Gebäude, oder vor der Einführung in ein Gebäude, eine geerdete Blitzfunkenstrecke eingebaut werden. Die Blitzschutzeinrichtung muss von einem Fachmann installiert werden, wenn das Gerät im Gebäudeinneren angebracht ist. Die Verdrahtung ist gemäß der Montageanleitung von einem Fachmann vorzunehmen. Blitzschutzterde und Betriebserde der Elektrozaunanlage nicht zusammenzuführen.

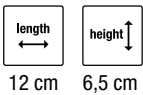

Blitzschutzeinrichtung

- Geeignet für:** • Mobile Batterie- und Akkugeräte < 1 J
Vorteil: • Montage an der Wand oder am Zaun
Maße: • 12 x 6,5 cm

Art.-Nr.	Einheit	EAN	
14085C	1	4 014803 428707	14,99 €

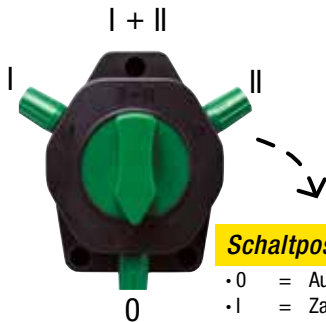

Schaltpositionen:

- 0 = Aus
- I = Zaunanlage 1
- II = Zaunanlage 2
- I+II = Zaunanlage 1 und 2

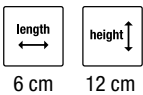

Zaunschalter

- Geeignet für:** • Zum Ein- und Ausschalten von Strom
Vorteil: • Zwei Ausgänge können geschaltet werden
 • Unabhängig vom Weidezaungerät einsetzbar
Maße: • 6 x 12 cm

Art.-Nr.	Einheit	EAN	
14865C	1	4 014803 148650	7,49 €

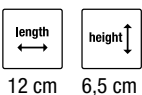

Ein-/Ausschalter

- Geeignet für:** • Zum Ein- und Ausschalten von Strom
Vorteil: • Eine Zaunanlage oder einzelne Zaunabschnitte können geschaltet werden
 • Unabhängig vom Weidezaungerät einsetzbar
Maße: • 12 x 6,5 cm

Art.-Nr.	Einheit	EAN	
14084C	1	4 014803 428691	11,99 €

LUDA FenceAlarm

- Vorteil:**
- Zaunüberwachung per Mobiltelefon, somit Einsparung bis zu 50 Arbeitsstunden pro Jahr
 - Zaunspannungsüberwachung mit Alarmfunktion
 - Kann überall in das Zaunsystem integriert werden
 - Ortsunabhängig einsetzbar, mit einer ausreichenden GSM-Netzabdeckung
 - Kostenloser Download der My.Luda.Farm App zur Überwachung
- Betrieb:**
- Integrierter, aufladbarer Akku
- Lieferumfang:**
- Luda.FenceAlarm Zaunsensor, Outdoor-Ladegerät 220 V, Erdungsstab, Outdoor-Ladekabel 12 V, Zaun- und Erdungsklemme, eingebaute SIM-Card



Tip

Nutzen Sie alle Funktionen in der My.Luda.Farm App!



Art.-Nr.	Einheit	EAN	
38LUD1072	1	7 350030 453790	289,00 €

Funktionsumfang	Free	Alarm+
Automatische Alarmer	-	✓
Unbegrenzte Alarmempfänger	-	✓
Fence Voltage Graph™ Zaunspannungsgrafik ¹	-	30 Tage
Häufigkeit der Statusaktualisierung	Alle 48 Stunden ²	Bei Spannungsänderung ³
Alarm über niedrigen Batterieladestand	✓	✓
Preis	0 €	60 €/Jahr ⁴

LUDA Solarpanel für FenceAlarm / 3 W

- Geeignet für:**
- Luda FenceAlarm (38LUD1072)
- Vorteil:**
- Lädt den Luda FenceAlarm innerhalb eines Sonnentages
 - Luda FenceAlarm muss zum Laden nicht mehr abgebaut werden
 - Stabiler Rahmen und Halter
 - Leichte Bauweise des Solarpanels und Rahmen aus Kunststoff
 - Monokristalline Solarpaneele
 - Mit Drehgelenk zur idealen Ausrichtung zur Sonne
 - **Alarm Plus Funktion im ersten Jahr gratis!**



Art.-Nr.	Einheit	EAN	
38LUD1085	1	7 350030 454551	64,99 €

LUDA SmartPlug

- Vorteil:**
- Elektrogeräte ein- und ausschalten per App (z.B. 230 V Weidezaungeräte)
 - Sicherheit und Kontrolle
 - Arbeitszeit und Stromkosten einsparen
 - Stromverbrauch messen
 - Temperatur messen
 - Einfache Installation
- Betrieb:**
- Netzanschluss



Art.-Nr.	Einheit	EAN	
38LUD1071	1	7 350030 453783	109,00 €

ENTDECKEN SIE DIE HORIZONT ONLINE VORTEILE



 animalcare.horizont.com



Online-Shop

- ✓ Immer aktuelle Informationen
- ✓ Mehr Infos, Bilder und Videos
- ✓ Komplettes Sortiment
- ✓ Aktuelle Preise
- ✓ Verfügbarkeitsanzeige





Newsletter

- ✓ Bequem in Ihrem Postfach
- ✓ Exklusive Angebote und Rabatte
- ✓ Produktneuheiten
- ✓ Spannende Themen



Social Media

- ✓ Facebook, Instagram, LinkedIn & YouTube
- ✓ Gewinnspiele & Aktionen
- ✓ Spannende Ratgeber
- ✓ Inspiration und Unterhaltung

 www.animalcare.horizont.com/facebookAC
 www.animalcare.horizont.com/youtubeAC
 www.animalcare.horizont.com/instagramAC

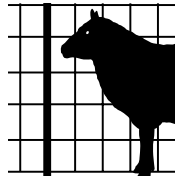

05

Netze

86 | Ratgeber

88 | Produkt-Guide

90 | Schaf- und Ziegennetze

95 | Wolfsabwehr & Wolfsabwehrnetze

101 | Geflügelnetze

103 | Tor für Weidezaunnetze

104 | Kleintiernetze

105 | Begrenzungs- und Absperrzäune

106 | Reparatursets | Zubehör



GUT ZU WISSEN:

Der Bau von kompletten Zäunen wird durch die Verwendung von Netzen maßgeblich erleichtert. Pfähle, Verbinder und Litzen sind in jedem Netzabschnitt bereits verbaut. Zusätzlich bietet jedes Netz einen praktischen Schutz gegen Beutegreifer und Eindringlinge von außen.

Wissenswertes über

Netze



Der horizont-Service für Sie:
Zwei Jahre Garantie auf die
UV Stabilität aller Netze.

1. DIE FUNKTION VON NETZEN

Ein Netz besteht aus horizontalen und vertikalen Litzen. Diese Litzen werden aus monofilen Kunststofffäden und die stromführenden Litzen zusätzlich aus Drähten hergestellt. Ein Qualitätsmerkmal stellt hier die Anzahl und die Dicke der Drähte dar. Im Falle der Kunststoffmonofile spielt auch die Beständigkeit gegenüber Sonnenlicht und die mechanische Festigkeit eine besondere Rolle. Daher werden horizont Kunststoffmonofile aus hochwertigem Polyethylen (kurz PE) mit einem Zusatz zur UV-Stabilisierung hergestellt.

Unter Verwendung spezieller Verstärkungen der vertikalen Litzen, den Kunststoffstreben, kann die Standfestigkeit der Netze (für spezifische Anwendungen unter erhöhten Wetterbedingungen, wie Wind- und Schneelast, sowie im unebenen Gelände) weiter erhöht werden.

Darüber hinaus gibt es zur optimalen senkrechten Fixierung der Netze verschiedene Pfähle mit unterschiedlichen Höhen und Dicken. Je nach Anwendungszweck gibt es unterschiedliche Ausführungen von Netzen, die sich im Litzenabstand und der Anzahl sowie der Anordnung der stromführenden Litzen unterscheiden.

2. DER EINSATZZWECK

Als Tierhalter haben Sie die Möglichkeit Ihre Tiere mit einem Weidezaun oder einem Elektronetz ein- oder auszugrenzen. Tiere, die ein dichtes Fell oder Gefieder haben, wie Geflügel, Schafe und Ziegen, werden idealerweise mit einem Elektronetz gehütet. Kleintiere, wie Katzen, Hunde oder Kaninchen eignen sich aufgrund ihrer Körpergröße ebenfalls für das Hüten mit Netzen. Die gleiche Regel können Sie auch beim Abwehren von Wild oder Wölfen anwenden, hier bietet das horizont-Sortiment optimale Netz- aber auch Litzenzaun-Lösungen an. Die sinnigste Einteilung der verschiedenen Netzarten erfolgt anhand der verschiedenen Tierarten nach Schaf-/ Ziegen-, Geflügel- sowie Kleintiernetzen (Kaninchen, Katzen).

DIE LEITFÄHIGKEIT

Die Erreichung der notwendigen Hüteimpulsenergie kann durch eine hohe elektrische Leitfähigkeit (der Litzen bzw. Drähte) unterstützt werden. Die Angaben zur Leitfähigkeit finden Sie jeweils bei den horizont Netztypen durch z. B. das Symbol A++, welches für die höchste Leitfähigkeit steht.



Beim Einsatz von Netzen auf besonders trockenen Böden ist es sinnvoll ein Netz mit Erdleitern zu verwenden. Bei diesem Anwendungsfall verhindert der trockene Boden bei einer Netzberührung des Tieres den notwendigen Transport der elektrischen Impulsenergie zurück an den Erdanschluss des Weidezaungerätes. Der Erdleiter des entsprechenden Netzes kann somit als Ersatz den Impuls an das Weidezaungerät zurückführen. Netze mit Erdungsleitern können bei allen Bodenverhältnissen eingesetzt werden. Besondere Stärken haben die Netze bei trockenen Böden und Erdungsproblemen.

DIE BEWUCHSSITUATION

Der Bewuchs am Einsatzort spielt bei der Auswahl des passenden Netzes ebenfalls eine große Rolle. So kann durch einen erhöhten Bodenabstand der unteren stromführenden Litze (s. u. turbomax® high energy 14503, 14533) oder einer bestimmten Anzahl und Anordnung der stromführenden vertikalen Litzen (s. u. Vertikalnetze 14364, 14365) eine für die Hüteleistung ungenutzte Energieableitung in den Boden erheblich reduziert werden. Die impulsartige Energie des Weidezaungerätes steht somit optimal in der notwendigen Intensität für die Hütesicherheit bei einer Berührung des Tieres mit dem Netz zur Verfügung. Wenn eine der untersten Litzen im Bewuchs steht (s. u. turbomax® Extra 15206) kann sich dies – aufgrund von Ableitungen – negativ auf die Hüteleistung auswirken.

Tipp: Kein Bewuchs am Netz

Unter den Netzen sollte sich kein Bewuchs befinden, dieser sollte vor dem Aufstellen entfernt werden. Je nach Netz ist der unterste stromführende Leiter 5, 10 oder 20 cm vom Boden entfernt. Damit ist dieser wichtige Leiter so dicht am Boden bzw. dem Bewuchs wie bei kaum einem anderen elektrischen Zaun.

turbomax® Extra

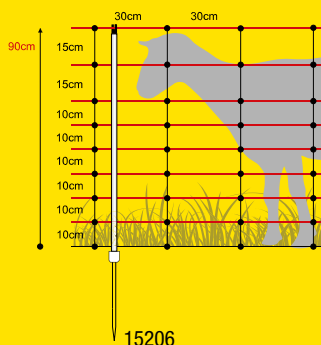

turbomax® high energy

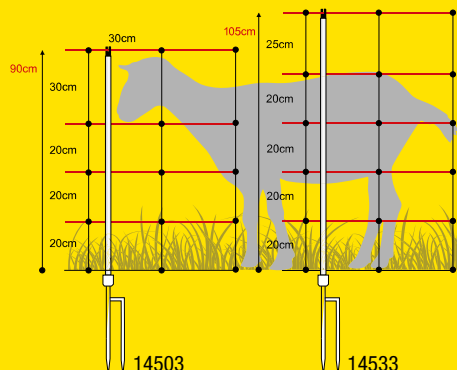

Vertikal

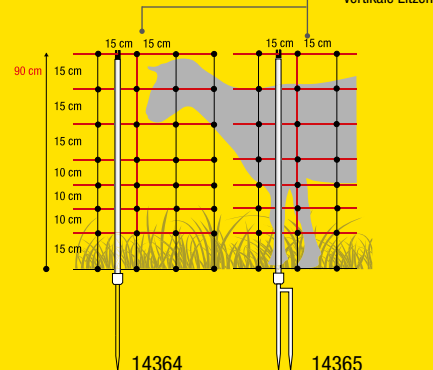

3. DIE WAHL DER RICHTIGEN PFÄHLE

Die Pfähle sind je nach Bodenbeschaffenheit und Vorlieben auswählbar (Einzel- oder Doppelspitze).

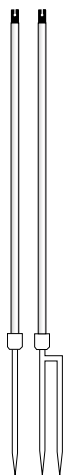

EINZELSPITZE

- Einzusetzen auf steinigen Böden oder im Gebirge

DOPPELSPITZE

- Einzusetzen bei lockeren oder festen steinfreien Böden
- Durch den Tritt lässt sich der Pfahl werkzeuglos im Boden verankern
- Eine Doppelspitze erreicht eine höhere Standfestigkeit

Die Pfähle von horizont sind besonders stabil. Das Pfahlmaterial ist speziell für mehrmalige Zugbelastungen, welche beim Herausziehen von Netzpählen auftreten, optimiert. Die hohe Festigkeit und angepasste Elastizität, sowie die besondere Verbindungstechnik des Pfahles mit den Erdnägeln, sorgen im Vergleich zu herkömmlichen Pfählen im mobilen Einsatz für eine besonders lange Haltbarkeit.

Der Litzensiolator in Bodennähe, welcher sich am Pfahl-Erdnagel befindet, sorgt für einen engen Kontakt zum Nagel. Somit kann dieser die Leitfähigkeit bei einem Netz mit einer elektrischen Erdleitung unterstützen. Durch den Einsatz von weiteren Pfählen zum Niederdrücken der unteren Litze bei unebenen Bodenverhältnissen, kann eine elektrische Verbindung der spannungsführenden Litzen vermieden werden. Zudem werden hiermit auch mögliche Lücken, welche z. B. Wildtiere als Durchschlupf nutzen, beseitigt.

4. DER ANSCHLUSS AN EIN WEIDEZAUNGERÄT

horizont bietet spezielle Weidezaungeräte für das Hüten von Tieren mit einem isolierendem Woll-, Haar- oder Federkleid an. Da die Netze in der Praxis häufig deutlich im Bewuchs aufgestellt werden, sind die horizont Weidezaungeräte für genau solche Bedingungen ausgelegt.



5. DER AUF- UND ABBAU VON NETZEN

FREISCHNEIDEN DER WEIDEFLÄCHE

Warum ist ein Freischneiden der Stellfläche für die Netze so wichtig?

Durch den freigeschnittenen Korridor unter den gestellten Netzen wird die erste stromführende Litze nicht vom Bewuchs überwuchert. Der Bewuchs kann somit nicht die Energie aus dem Netz in den Boden ableiten. Sind die ersten stromführenden Litzen frei von Bewuchs, geht keine Energie aus dem Zaun verloren.

PFÄHLE

Wie wähle ich den optimalen Pfahl?

Pfähle mit einer Doppelspitze lassen sich durch die breitere Trittlfläche gut in den Boden eintreten. Bei steinigem Boden findet die Doppelspitze jedoch nur schwer den Weg in den Boden. Hier sollte besser eine Einzelspitze verwendet werden.

ECKE MIT PFAHL

Wie funktioniert eine Ecklösung für den Schafnetzzaun mit Zusatzpfahl?

Der zusätzliche Pfahl für das Schafnetz ist nötig, wenn in der Ecke kein eingearbeiteter Pfahl zur Verfügung steht. Dort kann man z.B. einen Kunststoffpfahl „standard“ verwenden.

SCHAFNETZE VERBINDEN

Wie wird eine Netzüberlappung bei einem Schafnetz erstellt?

Diese wird an den Stellen angebracht, an denen die Netze zusammentreffen. Das bedeutet, die Netze sind an dieser Stelle in der sich ergebenden Länge ordentlich parallel gespannt. Wichtig ist, dass die dafür vorgesehenen Kabelenden der Netze leitend miteinander verbunden werden.

SCHAFNETZE ELEKTRISCH LEITEND VERBINDEN

Wie werden an den beiden Anfangspunkten die Netze leitend miteinander verbunden?

Die beiden Kabelenden der Netze werden ordentlich um die Pfähle geschlagen, damit sie nicht unnötig überstehen. Anschließend werden die beiden Clips der Enden werkzeuglos zusammengesteckt, um einen sauberen elektrischen Kontakt am Zaun herzustellen.

SCHAFE SICHERN

Wie wird mit Lücken zwischen Netz und Boden aufgrund von Bodensenken umgegangen?

Dort könnten Lämmer oder sogar Schafe unter dem Zaun hindurchschlüpfen. Eine Kontrolle des Schafnetzzauns ist daher wichtig! Mit den mitgelieferten Bodenheringen kann das Netz an den Boden gespannt werden. So kann eine bessere Hütesicherheit gewährleistet werden.

WEIDEZAUNGERÄT ANSCHLIESSEN

Das Weidezaungerät sollte an den Verbindungsclips der Netze angeschlossen werden. Dies ermöglicht die beste Kontaktleistung.

SCHAFNETZ AUFROLLEN

Das Netz wird an den Pfählen aufgenommen. Das eigentliche Netz (Litze) wird dann zu den Pfählen hin eingerollt. Das Netz wird mit den Schnüren zusammen gebunden.

Hier finden Sie alle Schritte als Video



www.horizont.com/ytSchafnetz



Produkt-Guide

Netze















SCHAF- & ZIEGENNETZE

Seite	Art.Nr.	Farbe & Bezeichnung	Netzhöhe cm	Spitze	Leitfähigkeit Ω / m	Erd- leiter	 geeignet für Wildabwehr
90	15464	● horinetz	90	Einzel	B	1,15	
90	15465	● horinetz	90	Doppel	B	1,15	
90	15471	● horinetz	105	Einzel	B	1,01	
90	15472	● horinetz	105	Doppel	B	1,01	
90	14147	● horinetz	120	Doppel	B ⁺	0,84	
90	14543	● horinetz	120	Doppel	B	0,84	ja
91	14590	● horinetz high energy	90	Doppel	A ⁺⁺	0,1	
91	14591	● horinetz high energy	90	Einzel	A ⁺⁺	0,1	
91	14592	● horinetz high energy	90	Doppel	A ⁺⁺	0,1	ja
91	14593	● horinetz high energy	105	Doppel	A ⁺⁺	0,1	
91	14594	● horinetz high energy	105	Doppel	A ⁺⁺	0,1	ja
91	14595	● horinetz high energy	120	Doppel	A ⁺⁺	0,1	
86	15206	○ turbomax® Extra	90	Einzel	A ⁻	0,29	bedingt
92	15219	○ turbomax® Extra	90	Doppel	A ⁻	0,29	bedingt
92	15207	○ turbomax® Extra	105	Einzel	A ⁻	0,28	bedingt
92	15221	○ turbomax® Extra	105	Doppel	A ⁻	0,28	bedingt
93	14364	● Vertikal	90	Einzel	A ⁺⁺	0,17	hervorragend
93	14365	● Vertikal	90	Doppel	A ⁺⁺	0,17	hervorragend
94	14659	● farmer® mit Fiberglaspfahl	90	Einzel	B	1,15	
94	14660	● farmer® mit Fiberglaspfahl	90	Doppel	B	1,15	
94	14893	● farmer® mit Fiberglaspfahl	105	Doppel	B	1,15	
94	14714	● farmer® mit PVC-Pfahl	90	Einzel	B	1,15	
94	14715	● farmer® mit PVC-Pfahl	90	Doppel	B	1,15	
96	14967	● horinetz super	145	Doppel	B ⁺	0,81	hervorragend
97	14925	● horinetz super plus	90 / 120	Doppel	B	1,15	hervorragend
98	14503	○ turbomax® high energy	90	Doppel	A	0,33	hervorragend
98	14533	○ turbomax® high energy	105	Doppel	A	0,32	hervorragend
99	14534	○ turbomax® high energy plus earth	105	Doppel	A	0,32	ja hervorragend
100	14710	○ turbomax® high energy braided plus earth	120	Doppel	A	0,32	ja hervorragend
100	14652	○ turbomax® high energy braided plus earth	105	Doppel	A	0,32	ja hervorragend
100	14647	○ turbomax® high energy braided plus earth	90	Doppel	A	0,32	ja hervorragend





GEFLÜGELNETZE

Seite	Art.Nr.	Farbe & Bezeichnung	Netzlänge m	Netzhöhe cm	Spitze	Leitfähigkeit Ω / m	
102	15587	 ranger®	50	105	Einzel	B⁺	0,74
102	15693	 ranger®	50	105	Doppel	B⁺	0,74
101	14653	 farmer®	25	110	Doppel	B	1,15
101	14654	 farmer®	50	110	Doppel	B	1,15
101	14655	 farmer®	25	110	Doppel	nicht elektrifizierbar	
101	14656	 farmer®	50	110	Doppel	nicht elektrifizierbar	
101	14657	 farmer®	25	120	Doppel	B	1,15
101	14658	 farmer®	50	120	Doppel	B	1,15
102	34619	 ranger® security	25	105	Einzel	nicht elektrifizierbar	
102	34621	 ranger® security	25	105	Doppel	nicht elektrifizierbar	
102	34618	 ranger® security	50	105	Einzel	nicht elektrifizierbar	
102	34620	 ranger® security	50	105	Doppel	nicht elektrifizierbar	



KLEINTIERNETZE

Seite	Art.Nr.	Farbe & Bezeichnung	Netzlänge m	Netzhöhe cm	Spitze	Leitfähigkeit Ω / m	
104	15195	 farmer® super	25	50	Einzel	B	1,01
104	15576	 farmer® extra	50	50	Einzel	B	1,01
104	14895	 farmer® plus	50	65	Einzel	B⁺	0,9



horinetz Schaf- und Ziegenetz



- Geeignet für:**
- Schafe und Ziegen
 - Wolfsabwehr und Abwehr von Wildschweinen
- Untere Maschengr.:**
- 15,0 cm hoch und 15,5 cm breit
- Vorteile:**
- Gute Leitfähigkeit und äußerst langlebig
 - Hohe Belastbarkeit möglich
- Lieferumfang:**
- 1 x Hütenetz horinetz komplett
 - 14 Kunststoffpfähle mit Einzel- oder Doppelspitzen
 - 1 x Reparaturset, 1 x Warnschild und 2 x Bodenheringe
- Zubehör:**
- Ersatzpfahl mit Doppelspitze Ø 13 mm, 90 cm hoch (15022-2), 105 cm hoch (15026-2) oder 120 cm hoch (14384-2)

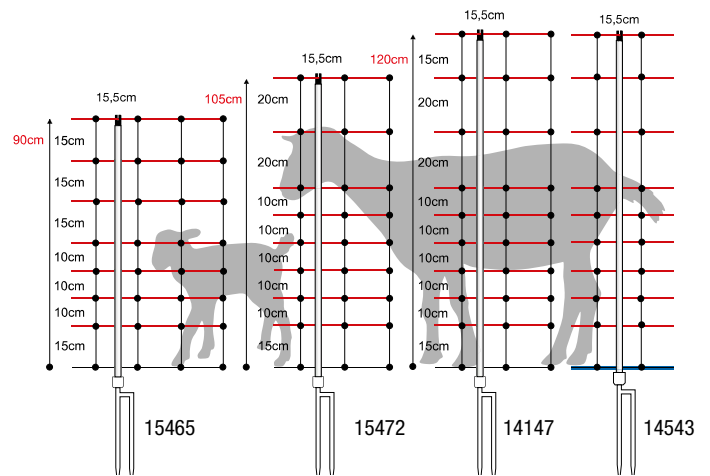
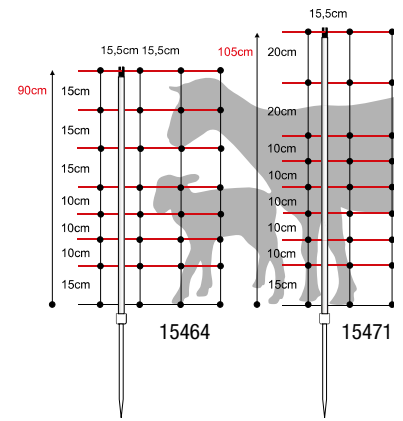

Art.-Nr.	Netzhöhe	Netzlänge	Spitze	Anzahl Pfähle / Material	Farbe Pfähle	Farbe Netz	Horizontale Litzen	Stromführende Litzen	Widerstand	Einheit	EAN	
15464	90 cm	50 m	Einzelspitze	14 / Kunststoff	weiß	●●	8	7	1,15 Ω / m	1	4 014803 154644	89,99 €
15465	90 cm	50 m	Doppelspitze	14 / Kunststoff	weiß	●●	8	7	1,15 Ω / m	1	4 014803 154651	99,99 €
15471	105 cm	50 m	Einzelspitze	14 / Kunststoff	weiß	●●	9	8	1,01 Ω / m	1	4 014803 154712	99,99 €
15472	105 cm	50 m	Doppelspitze	14 / Kunststoff	weiß	●●	9	8	1,01 Ω / m	1	4 014803 154729	109,00 €
14147	120 cm	50 m	Doppelspitze	14 / Kunststoff	weiß	●●	10	9	0,84 Ω / m	1	4 014803 141477	134,00 €
14543	120 cm	50 m	Doppelspitze	14 / Kunststoff	weiß	●●	10	9 + 1 Erdleiter	0,84 Ω / m	1	4 014803 476142	139,00 €



horinetz high energy Schaf- und Ziegenetz

- Geeignet für:**
- Schafe und Ziegen
 - Wolfsabwehr und Abwehr von Wildschweinen
- Untere Maschengr.:**
- 15 cm hoch und 15,5 cm breit
- Vorteile:**
- Wenig Ableitung auch bei hohem Bewuchs durch nicht stromführende unterste Litzen
 - Gute Leitfähigkeit und äußerst langlebig
 - Hohe Belastbarkeit möglich
- Lieferumfang:**
- 1 x Hütetenz horinetz high energy komplett
 - 14 Kunststoffpfähle mit Einzel- oder Doppelspitzen
 - 1 x Reparaturset, 1 x Warnschild und 2 x Bodenheringe
- Zubehör:**
- Ersatzpfahl mit Doppelspitze Ø 13 mm, 90 cm hoch (15022-2), 105 cm hoch (15026-2) oder 120 cm hoch (14384-2)



**EINES DER LEITFÄHIGSTEN NETZE
AUF DEM MARKT!**

Leitfähigkeit:

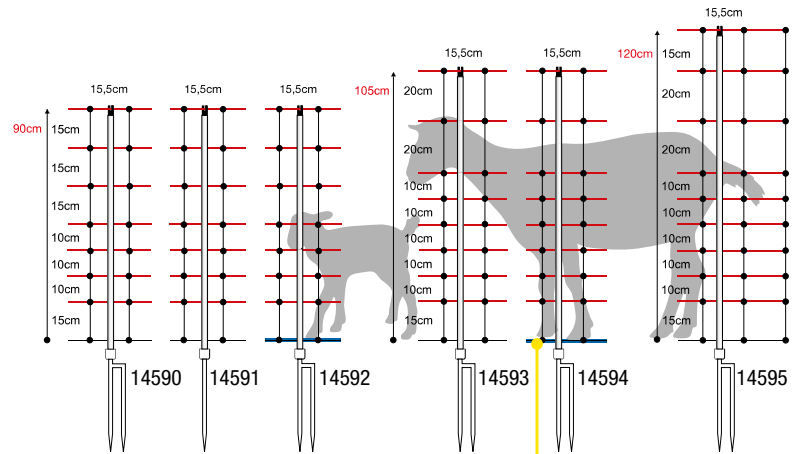

zusätzliche Erdleiter

- Sorgt auch bei Trockenheit für eine gute Erdung

Art.-Nr.	Netzhöhe	Netzlänge	Spitze	Anzahl Pfähle und Material	Farbe Pfähle	Farbe Netz	Horizontale Litzen	Stromführende Litzen	Widerstand	Einheit	EAN	
14590	90 cm	50 m	Doppelspitze	14 / Kunststoff	weiß		8	7	0,1 Ω / m	1	4 014803 476708	114,00 €
14591	90 cm	50 m	Einzelspitze	14 / Kunststoff	weiß		8	7	0,1 Ω / m	1	4 014803 476715	109,00 €
14592	90 cm	50 m	Doppelspitze	14 / Kunststoff	weiß		8	7 + 1 Erdleiter	0,1 Ω / m	1	4 014803 476722	119,00 €
14593	105 cm	50 m	Doppelspitze	14 / Kunststoff	weiß		9	8	0,1 Ω / m	1	4 014803 476739	124,00 €
14594	105 cm	50 m	Doppelspitze	14 / Kunststoff	weiß		9	8 + 1 Erdleiter	0,1 Ω / m	1	4 014803 476746	129,00 €
14595	120 cm	50 m	Doppelspitze	14 / Kunststoff	weiß		10	9	0,1 Ω / m	1	4 014803 476753	149,00 €



hotshock®

Die hotshock® Weidezaengeräte eignen sich perfekt für den Einsatz an Hütenezten!



Bitte beachten Sie: Die angegebenen Preise können von den aktuellen Preisen abweichen. Die aktuellen Preise und weitere Informationen zum Produkt finden Sie unter www.animalcare.horizont.com. Geben Sie einfach die Artikelnummer in das Suchfenster ein. Alle Preise verstehen sich inklusive gesetzlicher Mehrwertsteuer.

turbomax® Extra Schaf- und Ziegenetz



- Geeignet für:**
- Schafe und Ziegen
 - Wolfsabwehr und Abwehr von Wildschweinen
- Untere Maschengr.:**
- 10 cm hoch und 30 cm breit
- Vorteile:**
- Hohe Standfestigkeit durch spezielle Senkrechtverbindungen
 - Enge Maschenabstände verhindern Ausbrechen von Lämmern
 - Profi-Netz mit hoher Leitfähigkeit – für mehr Sicherheit
 - Weiß mit schwarzen Außenkanten für mehr Kontrast zur Umgebung und für bessere Sichtbarkeit
 - horizont-Qualität mit hochwertigem Kupferleiter
- Lieferumfang:**
- 1 x Hütenetz komplett, 50 m lang
 - 14 x Pfähle aus Kunststoff mit Einzel- oder Doppelspitze
 - 1 x Reparaturset, 1 x Warnschild und 2 x Bodenheringe
- Zubehör:**
- Ersatzpfahl mit Doppelspitze Ø 13 mm, 90 cm hoch (15022-2) oder 105 cm hoch (15026-2)

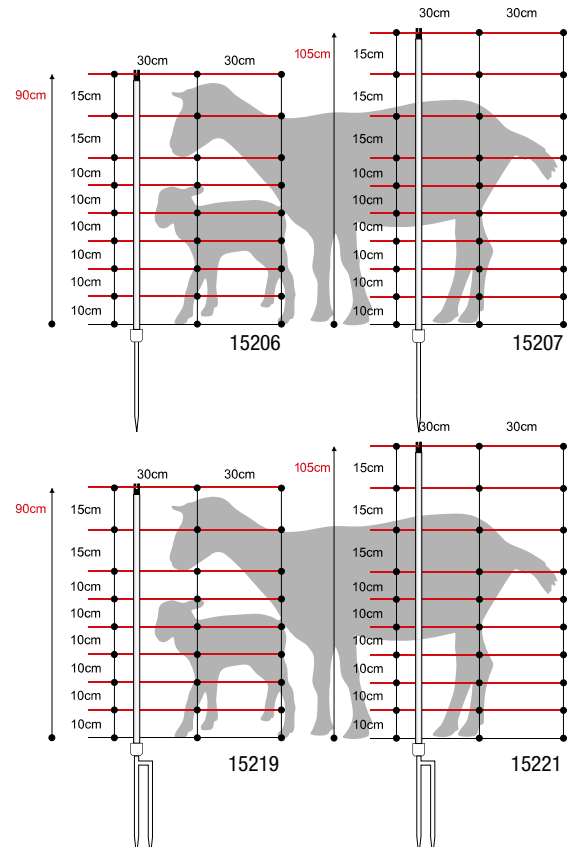

Verbindungs-Clip



Kopfisolator



Fußtritt mit Doppelspitze

Art.-Nr.	Netzhöhe	Netzlänge	Spitze	Anzahl Pfähle / Material	Farbe Pfähle	Farbe Netz	Horizontale Litzen	Stromführende Litzen	Widerstand	Einheit	EAN	
15206	90 cm	50 m	Einzelspitze	14 / Kunststoff	weiß	☐●	9	8	0,29 Ω / m	1	4 014803 152060	109,00 €
15219	90 cm	50 m	Doppelspitze	14 / Kunststoff	weiß	☐●	9	8	0,29 Ω / m	1	4 014803 152190	119,00 €
15207	105 cm	50 m	Einzelspitze	14 / Kunststoff	weiß	☐●	10	9	0,28 Ω / m	1	4 014803 152077	119,00 €
15221	105 cm	50 m	Doppelspitze	14 / Kunststoff	weiß	☐●	10	9	0,28 Ω / m	1	4 014803 152213	129,00 €



Vertikal Schaf- und Ziegenetz



- Geeignet für:**
- Schafe und Ziegen
 - Wolfsabwehr und Abwehr von Wildschweinen
- Untere Maschengr.:**
- 15 cm hoch und 15 cm breit
- Vorteile:**
- Doppelte Sicherheit durch vertikale Stromführung - bei Bruch einer Litze, Stromzufuhr sichergestellt
 - Hohe Leitfähigkeit für optimale Hütesicherheit
 - Hochwertige Pfähle für hohe Standfestigkeit
 - horizont Qualität mit hochwertigen Kupferleitern
- Lieferumfang:**
- 1 x Hütenetz komplett, 90 cm hoch, 50 m lang
 - 14 x Pfähle mit Einzelspitzen
 - 1 x Reparaturset, 1 x Warnschild und 2 x Bodenheringe
- Zubehör:**
- Ersatzpfahl mit Doppelspitze Ø 13 mm, 90 cm (15022-2)

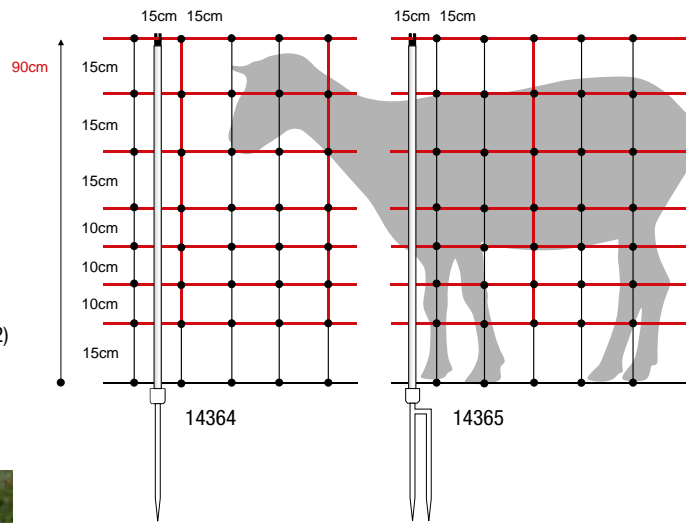

Verbindungs-Clip



Kopfisolator



Bodenhering

Art.-Nr.	Netzhöhe	Netzlänge	Spitze	Anzahl Pfähle / Material	Farbe Pfähle	Farbe Netz	Horizontale Litzen	Stromführende Litzen	Widerstand	Einheit	EAN	
14364	90 cm	50 m	Einzelspitze	14 / Kunststoff	weiß	☉	8	7	0,17 Ω / m	1	4 014803 143648	129,00 €
14365	90 cm	50 m	Doppelspitze	14 / Kunststoff	weiß	☉	8	7	0,17 Ω / m	1	4 014803 143655	139,00 €



Bitte beachten Sie: Die angegebenen Preise können von den aktuellen Preisen abweichen. Die aktuellen Preise und weitere Informationen zum Produkt finden Sie unter www.animalcare.horizont.com. Geben Sie einfach die Artikelnummer in das Suchfenster ein. Alle Preise verstehen sich inklusive gesetzlicher Mehrwertsteuer.

farmer® Schafnetz 90 cm und 105 cm



- Geeignet für:** • Schafe und Ziegen
- Untere Maschengr.:** • 15 cm hoch und 15 cm breit
- Vorteile:**
- Gute Leitfähigkeit und äußerst langlebig
 - Verfügbar mit standfesten Fiberglas- oder klassischen PVC-Pfählen
 - Materialien sind rostfrei und somit äußerst beständig
- Lieferumfang:**
- 1 x Schafnetz komplett, 90 cm oder 105 cm hoch, 50 m lang
 - 14 x Pfähle mit Einzel- oder Doppelspitzen + 2 zusätzliche, nicht eingewebte Pfähle für einen individuellen Einsatz nach Bedarf
- Zubehör:**
- Ersatzpfahl mit Doppelspitze Ø 13 mm, 90 cm (14663)

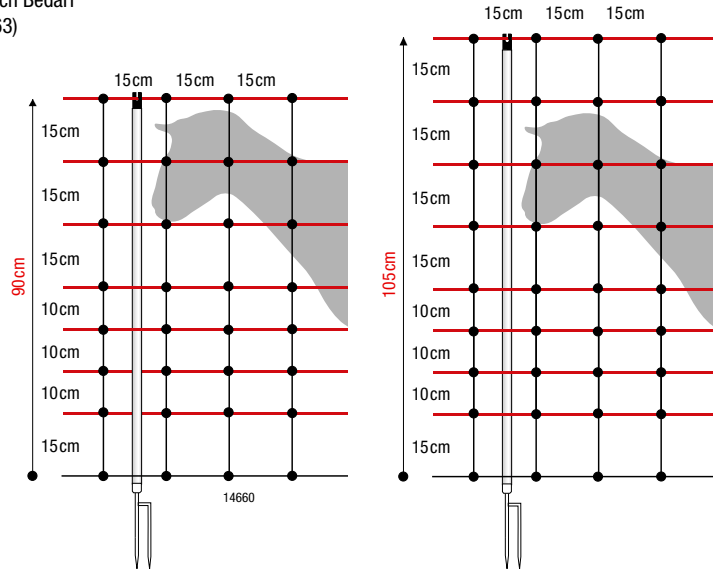

Art.-Nr.	Netzhöhe	Netzlänge	Spitze	Anzahl Pfähle / Material	Farbe Pfähle	Farbe Netz	Horizontale Litzen	Stromführende Litzen	Leitfähigkeit Ω / m	Einheit	EAN	
14659	90 cm	50 m	Einzelspitze	14 + 2 / Fiberglas	weiß	●	8	7	1,15	1	4 014803 146595	84,99 €
14660	90 cm	50 m	Doppelspitze	14 + 2 / Fiberglas	weiß	●	8	7	1,15	1	4 014803 146601	89,99 €
14714	90 cm	50 m	Einzelspitze	14 + 2 / PVC	weiß	●	8	7	1,15	1	4 014803 147141	84,99 €
14715	90 cm	50 m	Doppelspitze	14 + 2 / PVC	weiß	●	8	7	1,15	1	4 014803 147158	89,99 €
14893	105 cm	50 m	Doppelspitze	14 + 2 / Fiberglas	weiß	●	9	8	1,15	1	4 014803 148896	99,99 €



Von Schafzuchtverbänden empfohlen

Wolfsabwehr von horizont



DIE AKTUELLE SITUATION UND UNSERE LÖSUNGEN FÜR SIE

In nahezu allen Teilen Deutschlands sind Wölfe nachgewiesen worden. In weiten Teilen Deutschlands ist der Wolf wieder ansässig. Die Freude über ein bei uns als ausgestorben geltendes Tier wird von der Tatsache getrübt, dass auch Nutztiere auf seinem Speiseplan stehen. Vor allem leidvolle Erfahrungen von Schaf- und Ziegenhaltern, über das Land verteilt, belegen dies. Hier kommt der elektrische Weidezaun ins Spiel, dessen Entwicklung schon seit Jahrzehnten zur Profession von horizont zählt. horizont hat in mehreren Forschungsprojekten in Zusammenarbeit mit dem Sächsischen Schaf- und Ziegenzuchtverband und dem Landesschafzuchtverband Baden-Württemberg zuverlässige und besonders effektive Wolfsabwehrsysteme entwickelt, um Ihre Nutztiere zu schützen. Die Netze wurden in der Praxis ausgiebig getestet und werden von den Verbänden empfohlen – für mehr Sicherheit auf Ihren Weiden!

TURBOMAX HIGH ENERGY

Das turbomax high energy Netz ist geeignet für unebenes Gelände und Gebirge. Da die unteren Maschenabstände besonders groß sind, können zudem kleine Wildtiere durch das Netz schlüpfen und bleiben somit unversehrt. Starre eingearbeitete Senkrechten im Netz sorgen für einen stabilen Stand. Hohe Energie im Netz wird aufgrund einer reduzierten Anzahl von horizontalen Litzen sichergestellt. Die reduzierte Anzahl an horizontalen Litzen garantiert eine besonders hohe Leitfähigkeit mit gleichzeitig geringem Energieverbrauch des Weidezaungeräts.

S. 98



Art. Nr. 14503 / 14533
mit zusätzl. Erdleiter: Art. Nr. 14534 / 14652

HORINETZ SUPER PLUS

Bei dem horinetz super mit 90 cm Höhe kann zusätzlich in 120 cm Höhe ein 20 mm breites Band eingezogen werden. Durch diese spezielle Bauweise kann das Netz den Übersprung des Wolfes vermeiden, da das Band im Blickfeld des Wolfes durch die Bewegung im Wind für Irritationen sorgt und er so seinen Sprung über das Netz nicht kalkulieren kann. UV-stabile Kunststoffpfähle in Kombination mit Doppelspitzen sorgen für einen sicheren Stand, auch in lockeren Böden oder bei Wind.

S. 97



Art. Nr. 14925

HORINETZ SUPER

Das horinetz super ist ein extra hohes Spezialnetz zur Wolfsabwehr mit 145 cm Höhe. In Kombination mit weiteren Wolfsabwehrmaßnahmen bietet dieses hohe Netz einen sehr guten Schutz vor dem Wolf und verhindert Angriffe auf Ihre Tiere. Die stabilen Pfähle mit 19 mm Pfahldurchmesser sorgen für einen sicheren Stand des Netzes. So sind Ihre Tiere sicher und zuverlässig eingezäunt.

S. 96



Art. Nr. 14967

horinetz super Wolfsabwehrnetz



- Geeignet für:**
- Schafe und Ziegen
 - Wolfsabwehr und Abwehr von Wildschweinen
- Untere Maschengr.:**
- 15 cm hoch und 15 cm breit
- Vorteile:**
- Extra hohes Spezialnetz zur Wolfsabwehr mit 145 cm Höhe
 - Hohe Stabilität durch verstärkte Ober- und Bodenlitzten
- Lieferumfang:**
- 1 x Hütenetz Wolfsabwehrnetz horinetz super komplett, 145 cm hoch, 50 m lang
 - 15 x Kunststoffpfähle mit Doppelspitzen
 - 1 x Reparaturset, 1 x Warnschild und 2 x Bodenheringe
- Zubehör:**
- Ersatzpfahl mit Doppelspitze Ø 19 mm, 145 cm hoch (14993)

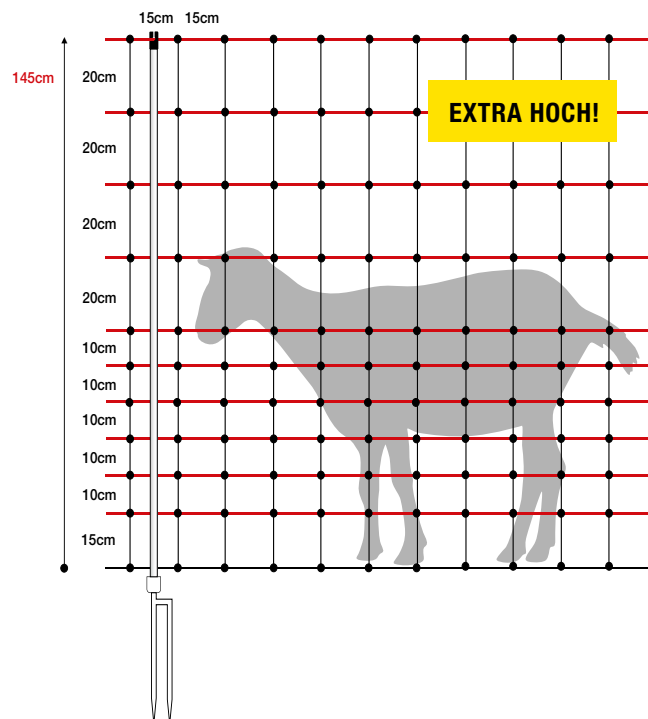

Art.-Nr.	Netzhöhe	Netzlänge	Spitze	Anzahl Pfähle / Material	Farbe Pfähle	Farbe Netz	Horizontale Litzten	Stromführende Litzten	Widerstand	Einheit	EAN
14967	145 cm	50 m	Doppelspitze	15 / Kunststoff	schwarz		11	10	0,81 Ω / m	1	4 014803 149671 239,00 €



horinetz super plus Wolfsabwehrnetz



Gemeinsam mit dem Sächsischen Schaf- und Ziegenzuchtverband wurde ein Wolfsabwehrsystem entwickelt, welches bisher einzigartig ist und nachweislich den Wolf davon abhält, Nutztiere anzugreifen.

- Geeignet für:**
- Schafe und Ziegen
 - Wolfsabwehr und Abwehr von Wildschweinen
- Untere Maschengr.: 15 cm hoch und 15,5 cm breit**
- Vorteile:**
- Vom Sächsischen Schaf- und Ziegenzuchtverband empfohlen
 - Übersprungerhöhung durch zusätzliches 20 mm Band in 120 cm Höhe
 - Schneller und einfacher Aufbau
 - Hohe Energie durch mitgeführten Erdleiter
- Lieferumfang:**
- 1 x Hütenez Wolfsabwehrnetz horinetz super plus komplett, 50 m lang
 - 15 x Pfähle aus Kunststoff mit Einzel- oder Doppelspitzen
 - 1 x Zusatzpfahl 1,20 m für Anpassung an Bodenrelief
 - 1 x Reparaturset, 1 x Warnschild und 2 x Bodenheringe
- Zubehör:**
- Ersatzpfahl mit Doppelspitze Ø 13 mm, 90 cm hoch (15022-2)
 - 20 mm Band (17111)
 - Erdpfahl zum Abspannen und Erden (15017-1)
 - Bandanschlusskabel (10447C)

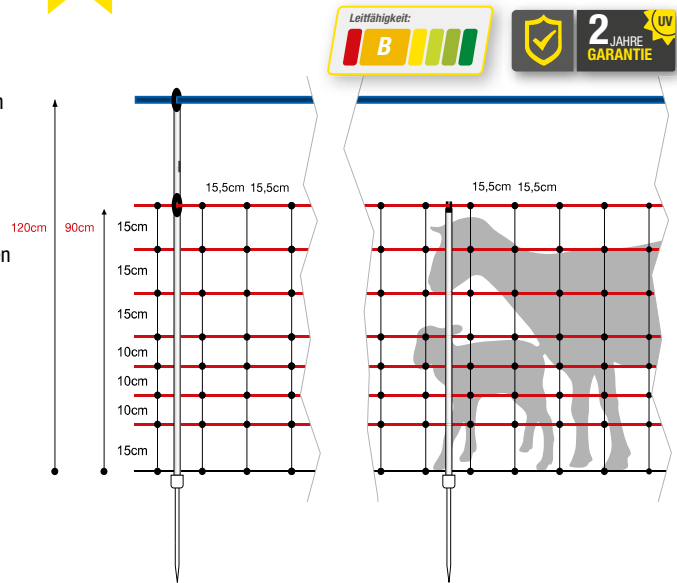

Art.-Nr.	Netzhöhe	Netzlänge	Spitze	Anzahl Pfähle / Material	Farbe Pfähle	Farbe Netz	Horizontale Litzen	Stromführende Litzen	Widerstand	Einheit	EAN
14925	90 / 120 cm	50 m	Doppelspitze	15 / Kunststoff	weiß		8	7	1,15 Ω / m	1	4 014803 149251 139,00 €

Übersprungsicher durch zusätzliches Band

- Netz durch 20 mm Band auf 120 cm erhöht
- Band sorgt durch Bewegung für Irritation; der Wolf kann den Sprung nicht kalkulieren

Pfähle mit Doppelspitzen

- Pfähle aus UV-stabilem Kunststoff gefertigt
- Doppelspitzen sorgen für einen sicheren Stand auch in lockerem Boden oder bei Wind

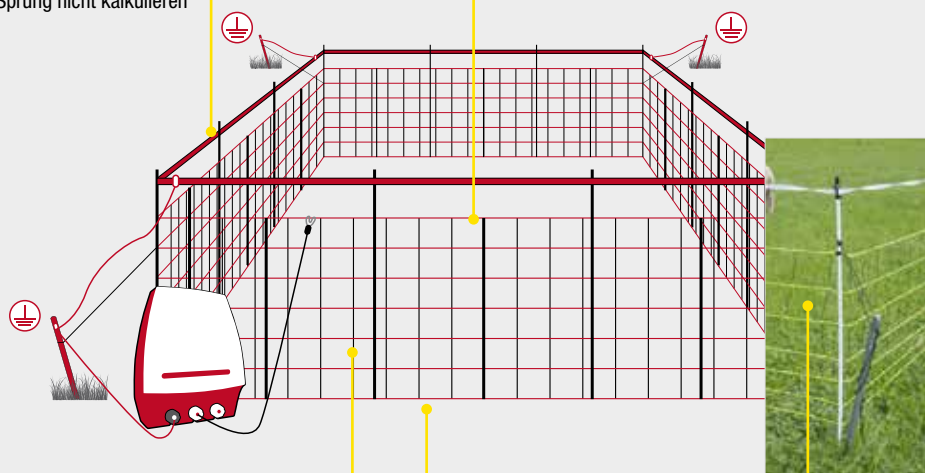

Hohe Stabilität

- Ober- und Bodenlitzen 60 % mehr verstärkt

Hohe Energie durch mitgeführten Erdleiter

Gute Sichtbarkeit

- Gelbe Litzen sind besser bei Dämmerung oder Dunkelheit zu sehen



turbomax® high energy Wolfsabwehrnetz

- Geeignet für:**
- Schafe und Ziegen
 - Wolfsabwehr und Abwehr von Wildschweinen
- Untere Maschengr.:**
- 20 cm hoch und 30 cm breit
- Vorteile:**
- Aufgrund großer Maschenabstände am Boden können kleine Wildtiere hindurch schlüpfen und werden somit geschützt
 - Starre Senkrechten sorgen für stabilen Stand
 - Geringes Gewicht – 10 % leichter als herkömmliche Netze
 - Reduzierte Anzahl der horizontalen Litzen sorgt für hohe Energie durch weniger Kontakt zum Bewuchs
 - Weiß mit schwarzen Außenkanten für mehr Kontrast zur Umgebung und für bessere Sichtbarkeit
 - horizont-Qualität mit hochwertigem Kupferleiter
- Lieferumfang:**
- 1 x Hütenez turbomax high energy komplett, 50 m lang
 - 14 x Pfähle aus Kunststoff mit Doppelspitzen
 - 1 x Reparaturset, 1 x Warnschild und 2 x Bodenheringe
- Zubehör:**
- Ersatzpfahl mit Doppelspitze Ø 13 mm, 90 cm hoch (15022-2) oder 105 cm hoch (15026-2)



Die besonders hohe Hütersicherheit wird vom Landesschafzuchtverband Baden-Württemberg empfohlen. Gemeinsam mit horizont wurde dieses Schaf- und Ziegenetz entwickelt.

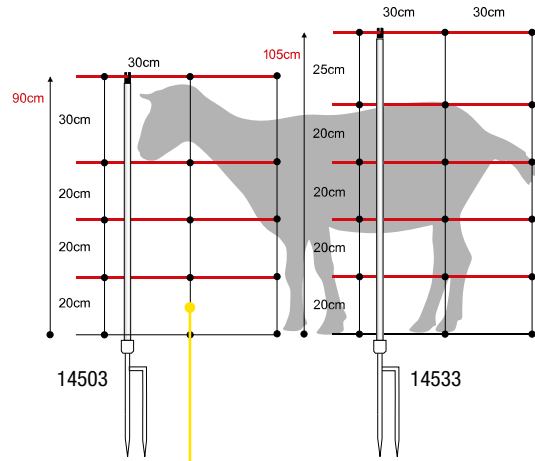

Starre Senkrechte

- Starre Senkrechte verhindern effektiv ein durchhängendes Netz



Verbindungs-Clip



Kopfisolator



Bodenhering



Starre Senkrechte

Art.-Nr.	Netzhöhe	Netzlänge	Spitze	Anzahl Pfähle / Material	Farbe Pfähle	Farbe Netz	Horizontale Litzen	Stromführende Litzen	Widerstand	Einheit	EAN	
14503	90 cm	50 m	Doppelspitze	14 / Kunststoff	weiß		5	4	0,33 Ω / m	1		99,99 €
14533	105 cm	50 m	Doppelspitze	14 / Kunststoff	weiß		6	5	0,32 Ω / m	1		109,00 €



turbomax® high energy plus earth Wolfsabwehrnetz

- Geeignet für:**
- Schafe und Ziegen
 - Wolfsabwehr und Abwehr von Wildschweinen
- Untere Maschengr.: 20 cm hoch und 30 cm breit**
- Vorteile:**
- Aufgrund großer Maschenabstände am Boden können kleine Wildtiere hindurch schlüpfen und werden somit geschützt
 - Starre Senkrechten sorgen für einen stabilen Stand
 - Geringes Gewicht - 10 % leichter als herkömmliche Netze
 - Reduzierte Anzahl der horizontalen Litzen sorgt für hohe Energie
 - Zusätzlicher Erdleiter sichert auch bei Trockenheit eine gute Erdung
 - Weiße Litzen mit schwarzen Außenkanten für mehr Kontrast zur Umgebung und für bessere Sichtbarkeit
 - horizont-Qualität mit hochwertigem Kupferleiter
- Lieferumfang:**
- 1 x Hütenetz turbomax high energy plus earth komplett, 105 cm hoch, 50 m lang
 - 14 x Pfähle aus Kunststoff mit Doppelspitzen
 - 1 x Reparaturset, 1 x Warnschild und 2 x Bodenheringe
- Zubehör:**
- Ersatzpfahl mit Doppelspitze Ø 13 mm, 105 cm hoch (15026-2)

Die besonders hohe Hütersicherheit wird vom Landesschafzuchtverband Baden-Württemberg empfohlen. Gemeinsam mit horizont wurde dieses Schaf- und Ziegenetz entwickelt.

Leitfähigkeit:

2 JAHRE GARANTIE

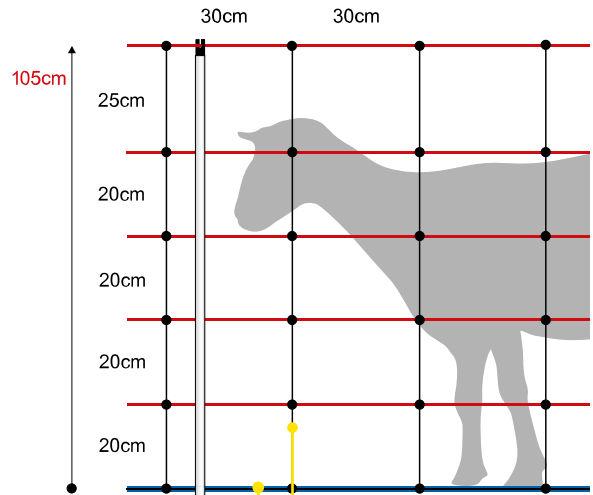

- Starre Senkrechte**
- Starre Senkrechte verhindern effektiv ein durchhängendes Netz
- Zusätzliche Erdleiter**
- Sorgt auch bei Trockenheit für eine gute Erdung



Art.-Nr.	Netzhöhe	Netzlänge	Spitze	Anzahl Pfähle / Material	Farbe Pfähle	Farbe Netz	Horizontale Litzen	Stromführende Litzen	Widerstand	Einheit	EAN
14534	105 cm	50 m	Doppelspitze	14 / Kunststoff	weiß		6	5	0,32 Ω / m	1	4 014803 463111 119,00 €



Tip

Ein Herdenschutzband ist die perfekte Ergänzung für ein sicheres Wildabwehrnetz.



Herdenschutzband

- Eigenschaften:**
- 80 mm breit
 - 100 m auf der Rolle
 - blau / weiß
- Vorteil:**
- Effektive Wildabschreckung
 - Im praktischen Spender-Abrollkarton

Art.-Nr.	Einheit	EAN
14622	1	4 014803 155672 11,99 €

turbomax® high energy braided Wolfsabwehrnetz



- Geeignet für:**
- Schafe und Ziegen
 - Wolfsabwehr und Abwehr von Wildschweinen
- Untere Maschengr.:**
- 20 cm hoch und 30 cm breit
- Vorteile:**
- Geflochtene Litze: Leiter in die PE-Monofilien eingeflochten und somit sehr gut geschützt und sehr zugfest
 - Die geflochtene Litze führt zu weniger Verwicklungen beim Ziehen oder Tragen (reduziert den Verschleiß des Netzes)
 - Erdleiter, was insbesondere bei Trockenheit ein großer Vorteil ist
 - Geflochtene Litze und die starren Senkrechten sorgen für einen stabilen Stand und eine konstante Höhe
 - Leichtes Aufbauen der Netze, da kein Nachspannen notwendig ist
 - Aufgrund großer Maschenabstände am Boden kann Niederwild hindurchschlüpfen und wird somit geschützt
 - Geeignet für mobile als auch semi-permanentes Netz (unregelmäßig abgebaut, steht mehrere Monate)
- Lieferumfang:**
- 1 x Hütenetz turbomax high energy plus earth komplett
 - 14 x Pfähle aus Kunststoff mit Doppelspitzen
 - 1 x Reparaturset, 1 x Warnschild und 2 x Bodenheringe
- Zubehör:**
- Ersatzpfähle

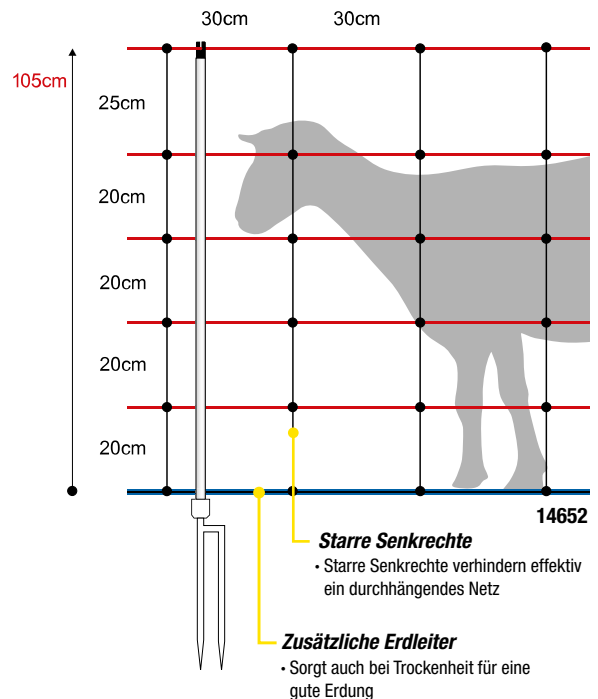

Verbindungs-Clip



geflochtene Litze



Starre Senkrechte

Art.-Nr.	Netzhöhe	Netzlänge	Spitze	Anzahl Pfähle / Material	Farbe Pfähle	Farbe Netz	Horizontale Litzen	Stromführende Litzen	Widerstand	Einheit	EAN	
14647	90 cm	50 m	Doppelspitze	14 / Kunststoff	weiß	☉	5	4	0,32 Ω / m	1	4 014803 146472	129,00 €
14652	105 cm	50 m	Doppelspitze	14 / Kunststoff	weiß	☉	6	5	0,32 Ω / m	1	4 014803 146526	149,00 €
14710	120 cm	50 m	Doppelspitze	14 / Kunststoff	weiß	☉	7	6	0,32 Ω / m	1	4 014803 147103	169,00 €



IHR VORTEIL: GEFLOCHTENE LITZE

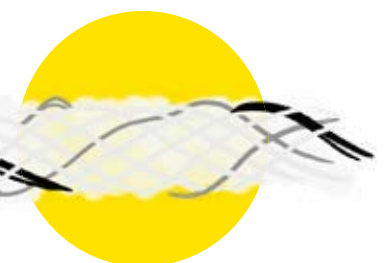

- ✓ Die Leiter können nicht hervorstechen und haben dadurch einen geringeren Verschleiß.
- ✓ Weniger Verwicklung beim Ziehen und Tragen des Netzes.

farmer® Geflügelnetz mit Fiberglaspfählen 110 cm

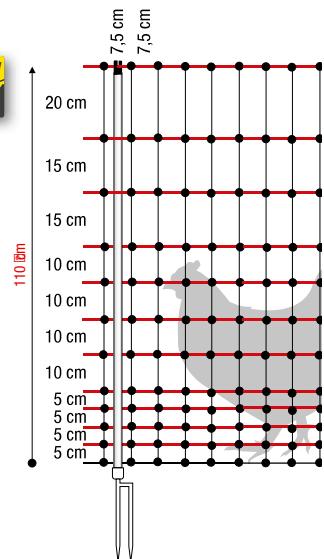

- In vielen Varianten:**
- Elektrifizierbar und nicht elektrifizierbar!
 - 25 oder 50 m Länge
- Geeignet für:**
- Für Geflügel und andere Kleintiere
- Vorteile:**
- Sehr guter Stand durch robuste Doppelspitzen
 - Schnelles Errichten des Netzes
 - Ideal für den Garten oder Wiesen – effektives Sicherheitsnetz
- Lieferumfang:**
- 1 x Geflügelnetz, Pfähle mit Doppelspitzen, umfangreiches Reparaturset
 - Inklusive 2 zusätzlichen, nicht eingewebten Pfählen für einen individuellen Einsatz nach Bedarf
- Zubehör:**
- Ersatzpfahl mit Doppelspitze Ø 13 mm, 110 cm hoch (14662)

Art.-Nr.	Netzhöhe	Netzlänge	Spitze	Anzahl Pfähle / Material	Farbe Pfähle	Farbe Netz	Horizontale Litzen	Stromführende Litzen	Leitfähigkeit Ω / m	Einheit	EAN	
14653	110 cm	25 m	Doppelspitze	9 + 2 / Fiberglas	schwarz	●	12	11	1,15	1	4 014803 146533	94,99 €
14654	110 cm	50 m	Doppelspitze	15 + 2 / Fiberglas	schwarz	●	12	11	1,15	1	4 014803 146540	139,00 €
14655	110 cm	25 m	Doppelspitze	9 + 2 / Fiberglas	schwarz	●	12	nicht elektrifizierbar		1	4 014803 146557	84,99 €
14656	110 cm	50 m	Doppelspitze	15 + 2 / Fiberglas	schwarz	●	12	nicht elektrifizierbar		1	4 014803 146564	119,00 €

farmer® Geflügelnetz mit Fiberglaspfählen 120 cm

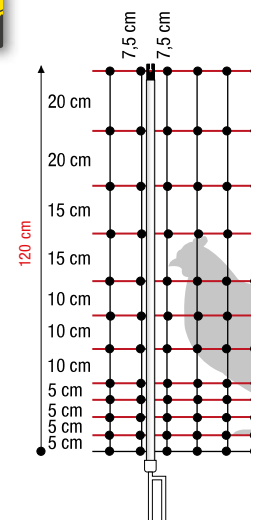

- Geeignet für:**
- Für Geflügel und andere Kleintiere
- Vorteile:**
- Enorme Sicherheit durch elektrifizierbares Netz
 - Sehr guter Stand durch robuste Doppelspitzen
 - Schnelles Errichten des Netzes
 - Ideal für den Garten oder Wiesen – effektives Sicherheitsnetz
- Lieferumfang:**
- 1 x Geflügelnetz, Pfähle mit Doppelspitzen, umfangreiches Reparaturset
 - Inklusive 2 zusätzlichen, nicht eingewebten Pfählen für einen individuellen Einsatz nach Bedarf
- Zubehör:**
- Ersatzpfahl mit Doppelspitze Ø 13 mm, 120 cm hoch (14661)

Art.-Nr.	Netzhöhe	Netzlänge	Spitze	Anzahl Pfähle / Material	Farbe Pfähle	Farbe Netz	Horizontale Litzen	Stromführende Litzen	Leitfähigkeit Ω / m	Einheit	EAN	
14657	120 cm	25 m	Doppelspitze	9 + 2 / Fiberglas	schwarz	●	12	11	1,15	1	4 014803 146571	99,99 €
14658	120 cm	50 m	Doppelspitze	15 + 2 / Fiberglas	schwarz	●	12	11	1,15	1	4 014803 146588	149,00 €



ranger® Geflügelnetz 105 cm



- Geeignet für:** • Hühner, Puten, Gänse und Enten
- Untere Maschengr.:** • 5 cm hoch und 7,5 cm breit
- Vorteile:**
- Hohe Leitfähigkeit für optimale Hütesicherheit
 - Hochwertige Pfähle für hohe Standfestigkeit
 - Materialien sind rostfrei und somit äußerst beständig
- Lieferumfang:**
- 1 x Geflügelnetz komplett, 105 cm hoch, 50 m lang
 - 15 x Pfähle mit Einzel- oder Doppelspitzen
 - 1 x Reparaturset, 1 x Warnschild und 2 x Bodenheringe
- Zubehör:**
- Ersatzpfahl mit Doppelspitze Ø 13 mm, 105 cm hoch (15026-2),

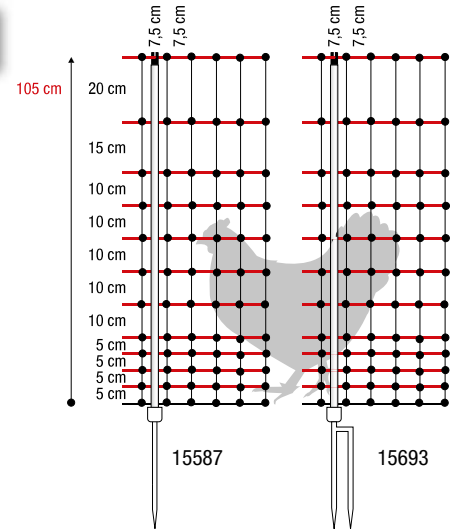

Art.-Nr.	Netzhöhe	Netzlänge	Spitze	Anzahl Pfähle / Material	Farbe Pfähle	Farbe Netz	Horizontale Litzen	Stromführende Litzen	Widerstand	Einheit	EAN	
15587	105 cm	50 m	Einzelspitze	15 / Kunststoff	weiß	☉	12	11	0,74 Ω / m	1	4 014803 145031	149,00 €
15693	105 cm	50 m	Doppelspitze	15 / Kunststoff	weiß	☉	12	11	0,74 Ω / m	1	4 014803 145338	159,00 €

ranger® security Geflügelnetz (nicht elektrifizierbar)



- Geeignet für:** • Hühner, Puten, Gänse und Enten
- Untere Maschengr.:** • 5 cm hoch und 7,5 cm breit
- Vorteile:**
- Werkzeugfreie Verbindung mehrerer Netze
 - Hochwertige Pfähle für hohe Standfestigkeit
 - Ohne stromführende Leiter, kein Elektrisieren möglich
- Lieferumfang:**
- 1 x Geflügelnetz komplett, 105 cm hoch, 50 m lang
 - Pfähle mit Einzel- oder Doppelspitzen
 - Reparaturset, 2 x Bodenheringe
- Zubehör:**
- Ersatzpfahl mit Doppelspitze Ø 13 mm, 110 cm hoch (14662)

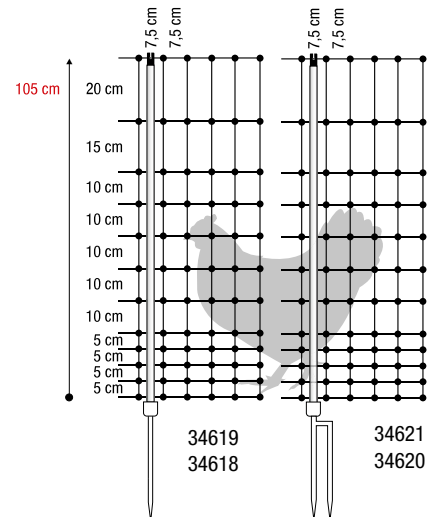

Art.-Nr.	Netzhöhe	Netzlänge	Spitze	Anzahl Pfähle / Material	Farbe Pfähle	Farbe Netz	Horizontale Litzen	Stromführende Litzen	Widerstand	Einheit	EAN	
34619	105 cm	25 m	Einzelspitze	9 / Kunststoff	grün	●	12	nicht elektrifizierbar		1	4 014803 346193	99,99 €
34621	105 cm	25 m	Doppelspitze	9 / Kunststoff	grün	●	12	nicht elektrifizierbar		1	4 014803 346216	109,00 €
34618	105 cm	50 m	Einzelspitze	15 / Kunststoff	grün	●	12	nicht elektrifizierbar		1	4 014803 346186	119,00 €
34620	105 cm	50 m	Doppelspitze	15 / Kunststoff	grün	●	12	nicht elektrifizierbar		1	4 014803 346209	129,00 €



Noch mehr für Federfreunde



In unserem Tierhaltungskatalog bieten wir das passende Sortiment für die Geflügelhaltung an. Lassen Sie sich dazu von unserem Service-Team beraten.

Hotgate Tor für Weidezaunnetze

Bestens geeignet für die Haltung Ihrer Tiere wie Gänse, Hühner, Puten, Schafe und Hunde

- Vorteile:**
- elektrifizierbar
 - Für Weidezaunnetze bis zu 120 oder 105 cm Höhe
 - Schneller und sicherer Durchgang zu Ihrer Weidefläche
 - Ausbruchsicherer Schutz dank geringerer Maschenweite im unteren Netzbereich
 - Fest verschweißte Knotenpunkte & verstärkte Oberlitze
 - Flexibler Einsatz: Tor lässt sich an beliebiger Stelle eines Netzes montieren

- Material:**
- PVC-Pfähle mit Doppelspitze
- Farbe:**
- schwarz

- Lieferumfang:**
- Anschluss- & Verbindungszubehör



Leichter Ein- und Ausgang, kein Übersteigen des Netzes, einfache Tierversorgung



Für alle handelsüblichen Netze geeignet



Elektrifizierbar



Jederzeit sicher und zuverlässig geschützt!



Kann in bereits bestehende Netze nachgerüstet werden

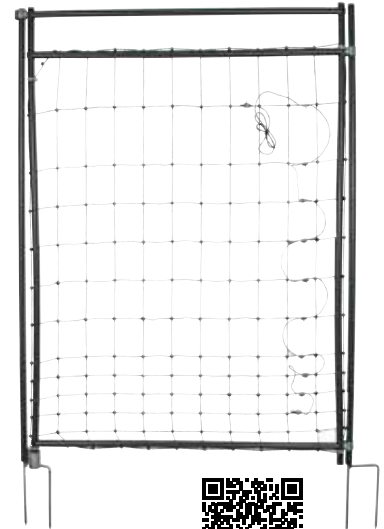

Art.-Nr.	Höhe	Breite	Spitze	Material	Farbe	Kompatibel zu	Einheit	EAN	
14665	120 cm	81 cm	Doppelspitze	PVC	●	105 bis 120 cm hohen Netzen (z.B. 14657, 14658)	1	4 014803 146656	64,99 €
14666	110 cm	81 cm	Doppelspitze	PVC	●	90 bis 105 cm hohen Netzen (z.B. 15693, 14654, 34620)	1	4 014803 146663	54,99 €
14697	90 cm	81 cm	Doppelspitze	PVC	●	90 cm Begrenzungszaunen (z.B. 14611, 14613)	1	4 014803 147639	44,99 €

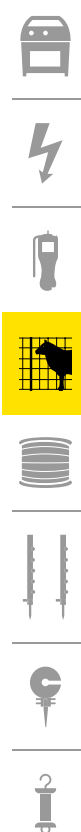

farmer® super I Kleintiernetz

- Geeignet für:** • Hasen und Kaninchen
Untere Maschengr.: • 5 cm hoch und 7,5 cm breit
Vorteile: • Hochwertige Pfähle für hohe Standfestigkeit
 • horizont Qualität mit hochwertigen Edelstahlleitern
Lieferumfang: • 1 x Hütenetz komplett, 50 cm hoch, 25 m lang
 • 9 x Pfähle mit Einzelspitzen
 • 1 x Reparaturset, 1 x Warnschild und 2 x Bodenheringe
Zubehör: • Ersatzpfahl mit Einzelspitze mit Ø 13 mm, 50 cm hoch (15223)

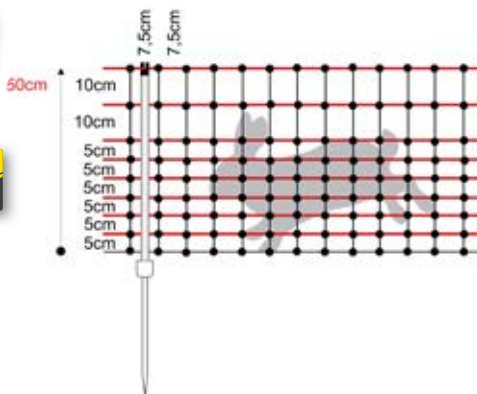

Art.-Nr.	Netzhöhe	Netzlänge	Spitze	Anzahl Pfähle / Material	Farbe Pfähle	Farbe Netz	Horizontale Litzen	Stromführende Litzen	Widerstand	Einheit	EAN
15195	50 cm	25 m	Einzelspitze	9 / Kunststoff	grün	●	9	8	1,01 Ω / m	1	4 014803 151957 89,99 €

farmer® extra I Kleintiernetz

- Geeignet für:** • Küken, kleinen Hasen und Kaninchen
Untere Maschengr.: • 5 cm hoch und 7,5 cm breit
Vorteile: • Hochwertige Pfähle für hohe Standfestigkeit
 • horizont Qualität mit hochwertigen Edelstahlleitern
Lieferumfang: • 1 x Hütenetz komplett, 50 cm hoch, 50 m lang
 • 15 x Pfähle mit Einzelspitzen
 • Anschlusszubehör
Zubehör: • Ersatzpfahl mit Einzelspitze mit Ø 13 mm, 50 cm hoch (15028)

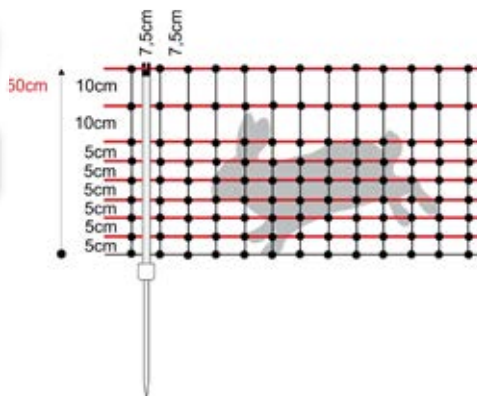

Art.-Nr.	Netzhöhe	Netzlänge	Spitze	Anzahl Pfähle / Material	Farbe Pfähle	Farbe Netz	Horizontale Litzen	Stromführende Litzen	Widerstand	Einheit	EAN
15576	50 cm	50 m	Einzelspitze	15 / Kunststoff	weiß	●●	9	8	1,01 Ω / m	1	4 014803 155764 149,00 €

farmer® plus I Kleintiernetz

- Geeignet für:** • Küken, kleine Hasen und Kaninchen
Untere Maschengr.: • 6 cm hoch und 6 cm breit
Vorteile: • Hochwertige Pfähle für hohe Standfestigkeit
 • horizont Qualität mit hochwertigen Edelstahlleitern
Lieferumfang: • 1 x Hütenetz komplett, 65 cm hoch, 50 m lang
 • 15 x Pfähle mit Einzelspitzen
 • Anschlusszubehör
Zubehör: • Ersatzpfahl mit Einzelspitze mit Ø 13 mm, 50 cm hoch (15223)

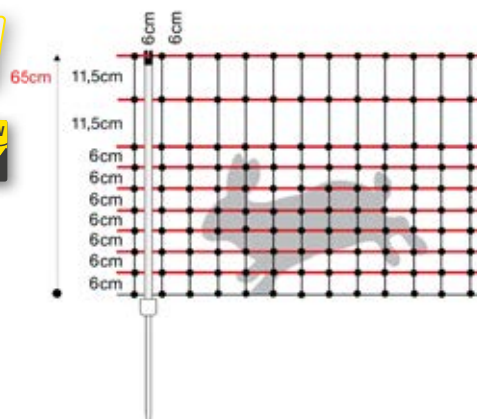
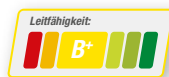

Art.-Nr.	Netzhöhe	Netzlänge	Spitze	Anzahl Pfähle / Material	Farbe Pfähle	Farbe Netz	Horizontale Litzen	Stromführende Litzen	Widerstand	Einheit	EAN
14895	65 cm	50 m	Einzelspitze	15 / Kunststoff	grün	●	10	9	0,90 Ω / m	1	4 014803 148957 149,00 €



Begrenzungszaun

Vielseitig einsetzbar im Bereich Garten, Haus, Hof, Camping oder zum Schutz Ihrer Beete. Ideal geeignet, um kleine Flächen einzuzäunen oder einzelne Grundstücksbereiche abzugrenzen!

- Geringer Maschenabstand, durchgängig 17 x 17 mm
- Fiberglaspfähle sorgen für Stabilität
- unkomplizierter Auf- und Abbau
- integrierter Tritt: Pfähle lassen sich leicht in den Boden stecken
- 90 cm hoch
- inkl. umfangreichem Zubehör: Heringe, Abspannseile und Clips
- Hinweis: Nicht elektrifizierbar

Begrenzungszaun Fix:

- integrierte Fiberglaspfähle, extrem geringer Pfahlabstand ca. 1,8 m

Begrenzungszaun Flex:

- Setzen Sie die Pfähle selbst ein, genau an den Stellen, an denen Sie sie benötigen - gerade auf unebenen und verwinkelten Flächen ein wahrer Vorteil
- Zusätzliche Clipisolatoren für noch mehr Flexibilität beim Aufbau

Begrenzungszaun Tor:

- Für Weidezaunnetze bis zu 90 cm Höhe
- Die Breite des Durchgangs von 81 cm ermöglicht außerdem die problemlose Nutzung für eine Vielzahl von Gartengeräten, Schubkarren und ähnlichem.

Begrenzungszaun Fix:



Begrenzungszaun Flex:



Art.-Nr.	Bezeichnung	Netzhöhe	Netzlänge	Anzahl Pfähle	Farbe Netz	Einheit	EAN	
14691	Begrenzungszaun Fix	90 cm	15 m	11	●	1	4 014803 147646	59,99 €
14692	Begrenzungszaun Fix	90 cm	20 m	14	●	1	4 014803 147653	79,99 €
14693	Begrenzungszaun Fix	90 cm	25 m	17	●	1	4 014803 147660	99,99 €
14694	Begrenzungszaun Flex	90 cm	15 m	11	●	1	4 014803 147677	59,99 €
14695	Begrenzungszaun Flex	90 cm	25 m	17	●	1	4 014803 147684	99,99 €
14642	Begrenzungszaun Tor	90 cm			●	1	4 014803 146427	44,95 €

Absperrzaun

Kostengünstiger und effektiver Zaun geeignet für

- Garten- oder Campingflächen
- Zum Schutz der Bäume vor Tieren
- Absperrn von Straßen oder Wegen
- Separieren von kleineren Haustieren im Garten

Vorteile:

- 1 m hoch, 50 m lang
- Unkomplizierter Auf- und Abbau
- Leichte Qualität, 80 g / m²
- Auch als Zaunkomplettlösung im Set mit passenden 10 UVV-Pfählen, aus Metall in rot, erhältlich
- Pfähle auch separat erhältlich: 14706

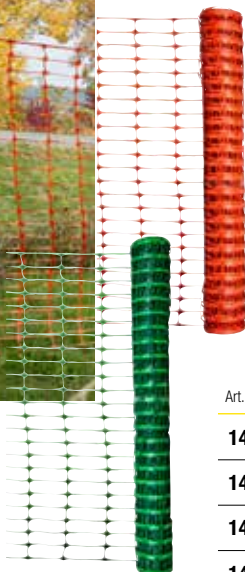

UVV-Pfahl

Art.-Nr.	Bezeichnung	Farbe	Länge	Höhe	Einheit	EAN	
14686	Absperrzaun grün	●	50 m	1 m	1	4 014803 146892	34,99 €
14707	Absperrzaun grün, inkl. Pfähle	●	50 m	1 m	1	4 014803 147073	99,99 €
14687	Absperrzaun orange	●	50 m	1 m	1	4 014803 147004	34,99 €
14718	Absperrzaun orange, inkl. Pfähle	●	50 m	1 m	1	4 014803 147035	99,99 €



Ersatzpfähle

Art.-Nr.	Material	Spitze	Pfahlhöhe über Boden	Farbe	Durchmesser	Einheit	EAN	
15223	PVC	Einzelspitze	50 cm	grün	13 mm	5	4 014803 152237	2,99 €
15224	PVC	Einzelspitze	75 cm	grün	13 mm	1	4 014803 152244	2,49 €
15022-2	PVC	Doppelspitze	90 cm	weiß	13 mm	1	4 014803 403278	4,49 €
15026-2	PVC	Doppelspitze	105 cm	weiß	13 mm	1	4 014803 403285	5,49 €
14384-2	PVC	Doppelspitze	120 cm	weiß	15 mm	1	4 014803 143846	5,99 €
14993	PVC	Doppelspitze	145 cm	schwarz	19 mm	1	4 014803 149930	6,99 €
14661	Fiberglas	Doppelspitze	120 cm	schwarz	13 mm	5	4 014803 146618	19,99 €
14662	Fiberglas	Doppelspitze	110 cm	schwarz	13 mm	5	4 014803 146625	17,99 €
14663	Fiberglas	Doppelspitze	90 cm	schwarz	13 mm	5	4 014803 146632	14,99 €
14664	Fiberglas	Einzelspitze	90 cm	schwarz	13 mm	5	4 014803 146649	14,99 €
14696	Fiberglas	Einzelspitze	90 cm	schwarz	10 x 8 mm	5	4 014803 147691	14,99 €
14706	Metall	Einzelspitze	100 cm	rot	12 mm	10	4 014803 147066	64,99 €

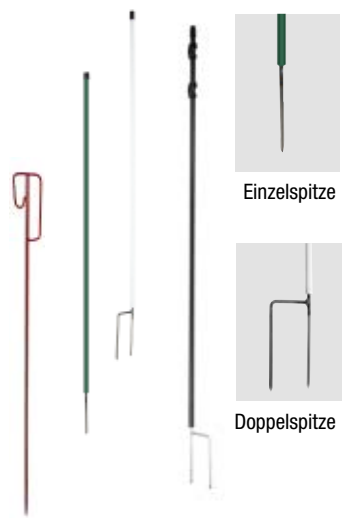

Einzelspitze
Doppelspitze

Reparaturset für turbomax® Schafnetze

- Lieferumfang:
- 1 x schwarze Ersatzlitze
 - 2 x grün/weiße Ersatzlitze
 - 2 x schwarze Kunststoffkappe für Pfahl
 - 2 x schwarze Kunststofföse
 - 6 x Metall-Clip aus Messing

Art.-Nr.	Einheit	EAN	
15029-6	1	4 014803 420688	3,99 €



Ersatzteile für Elektronetze

Art.-Nr.	Bezeichnung	Einheit	EAN	
15030-1	schwarze Kunststoffkappe für Pfahl	1	4 014803 150301	0,49 €
15030-5	Hering	1	4 014803 425102	0,99 €
15030-2	schwarze Kunststofföse	1	4 014803 002235	0,49 €
15030-23	Metall-Clip aus Messing	1	4 014803 428271	0,49 €



15030-1 15030-2
15030-23 15030-5

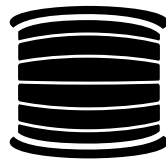

06

Leiter- material & Zubehör

108 | Ratgeber

110 | Produkt-Guide

112 | Weidezaunband

115 | Weidezaunseil

117 | Weidezaunlitze

120 | Weidezaundraht

122 | Weidezaunverbinder und -spanner

126 | Haspeln



GUT ZU WISSEN:

Eine optimale Weidesituation besteht aus einem gut gebauten Weidezaun. Straff gespanntes und gut sichtbares Leitermaterial sind besonders wichtig. Die Sichtbarkeit des Leitermaterials für Tier und Mensch sind maßgeblich für die Hütesicherheit der Zaunanlage. Zusätzlich sollte auf eine hohe Leitfähigkeit geachtet werden, um eine entsprechend hohe Hütesicherheit sicherzustellen.

Wissenswertes über

Leitermaterial & Zubehör

Leitermaterialien müssen gut leitfähig, reißfest und witterungsbeständig sein. Eine gute Sichtbarkeit kann die Wirkung erhöhen und ist für Fluchttiere wie Pferde zwingend erforderlich. Stacheldraht sollte – aufgrund der Verletzungsgefahr – als Zaunleiter nicht verwendet werden. Leitermaterial ist – neben dem Weidezaungerät – für Mobil- oder Festzäune einer der wichtigsten Bestandteile der Zaunanlage. Mit der Wahl der richtigen Leiter können Sie die Hütesicherheit maßgeblich beeinflussen.

1. DIE RICHTIGE WAHL DES LEITERMATERIALS

Leitermaterialien können Kunststoff-Metall-Gemische sein oder reine metallische Materialien – z. B. verschiedene elektrifizierbare Drähte, diese haben die höchste Leitfähigkeit. Auf folgende Werte sollte bei der Wahl des Leitermaterial besonders geachtet werden:

Ω/m Der **WIDERSTAND** wird in Ohm / m angegeben. Je niedriger dieser Wert ist, umso hochwertiger ist das Leitermaterial. Hohe Widerstandswerte können auch mit leistungsstarken Weidezaungeräten nicht ausgeglichen werden!

max. Die **BRUCHLAST** wird in Kilogramm angegeben und gibt Auskunft darüber, wie viel Belastung (in kg) bzw. Zugkraft das Leitermaterial maximal aushalten kann.

⚡ Die **ANZAHL UND DICKE** der stromführenden Leiter gibt Auskunft über seine Leitfähigkeit. Je mehr Leiter und je dicker die Leiter im Leitermaterial sind, umso stromführender ist es.

ALLGEMEIN GILT: Je besser der Strom im Zaun transportiert wird, umso länger können Zäune gebaut werden oder umso höher ist die Hütespannung im Zaun.

MEHRERE EBENEN IM ZAUN:

Bei der Verwendung von mehreren Ebenen im Zaun sollte auf folgendes geachtet werden:

- Der Gesamtwiderstand der Zaunanlage nimmt mit jeder zusätzlichen Ebene (Leitermaterial) ab – er ist aber immer kleiner als der kleinste Widerstandswert einer Ebene
- Bei einer Umzäunung sollte immer gleiches Leitermaterial auf den unterschiedlichen Ebenen verwendet werden, denn so wird eine optimale Hütesicherheit garantiert – verschiedenes Leitermaterial kann unter speziellen Bedingungen (z. B. in der Rinderhaltung) ebenfalls in der Zaunanlage gemischt werden
- Wenn sich die unterste Ebene des Leitermaterials im Bewuchs befindet, steigt der Energieverlust aus dem Zaun aufgrund von Stromableitungen an
- Im Idealfall sind die Ebenen im Zaun frei von Bewuchs, was sich positiv auf die maximale Zaunlänge auswirkt
- Für Außenumzäunungen empfiehlt sich die Verwendung von Leitermaterial mit geringen Widerstandswerten – Unterteilungen im Zaun oder Portionsweiden können aufgrund ihrer geringen Größe allerdings auch mit Leitermaterial mit höheren Ω/m-Werten ausgestattet werden

EMPFEHLUNGEN FÜR VERSCHIEDENE TIERARTEN:

Für verschiedene Tierarten empfiehlt horizont beim Zaunbau unterschiedliches Leitermaterial sowie eine bestimmte Anzahl an Ebenen:

PFERDE

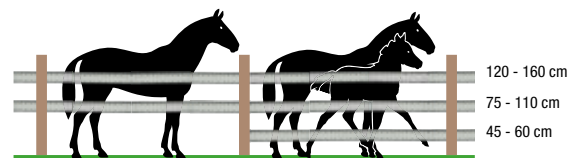

horizont empfiehlt Pferde mit 40 mm Weidezaunbreitband einzuzäunen, Pferde sind Fluchttiere und je breiter das Weidezaunband ist. Umso besser wird es durch die Tiere wahrgenommen. So sinkt das Verletzungs- und Ausbruchsrisiko Ihrer Tiere maßgeblich!

RINDER

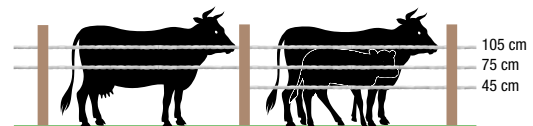

horizont empfiehlt Rinder mit Weidez aunseil oder -litze einzuzäunen.

SCHAFE UND ZIEGEN

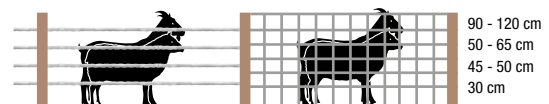

Schafe und Ziegen können ortsfest mit Weidezaunlitze eingezäunt werden. Alternativ eignen sich auch Elektronetze optimal zum Hüten solcher Tiere.

GEFLÜGEL



horizont empfiehlt Geflügel mit Elektronetzen einzuzäunen.

WILD- UND WOLFSABWEHR

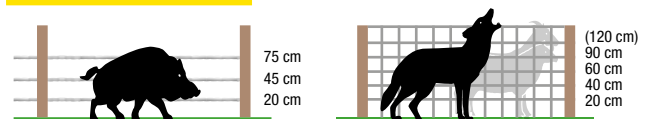

horizont empfiehlt Maisflächen oder Forstfläche gegen Wildschweine mit Weidezaunband oder -seil zu sichern. Für die Wolfsabwehr und zum Schutz von Schafen oder Ziegen empfiehlt horizont die Verwendung von speziellen Wolfsabwehrnetzen.

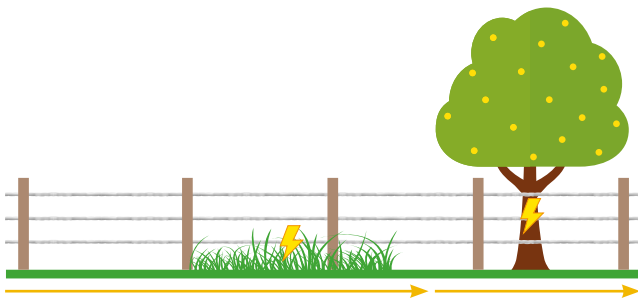

2. STÖRUNGEN AM ZAUN

Die obenstehende Grafik verdeutlicht, welche Störungen durch beispielsweise Bewuchs am Zaun entstehen kann. Sie sollten daher immer auf einen ordnungsgemäßen Zustand Ihres Zaunes achten, regelmäßig die Zaunspannung prüfen, den Zaun von Bewuchs freihalten und bei einem Leiterbruch auf Verbinder zurückgreifen. So erhöhen Sie die Lebensdauer Ihres Zaunes und auch die Sicherheit Ihrer Tiere wird nicht durch vermeidbare Mängel am Zaun verringert. Der Zaun gewinnt an Stabilität.

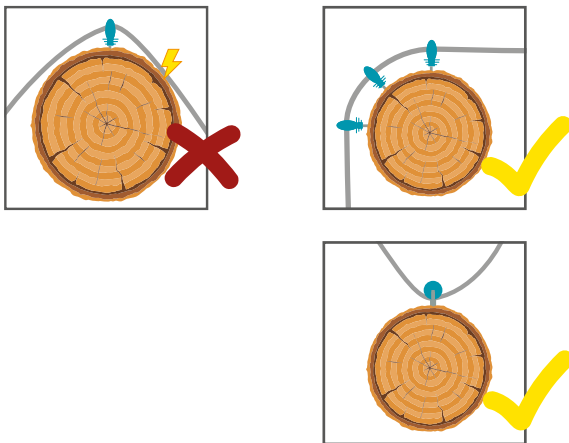

Auch an Holzpfählen anliegendes Leitermaterial, resultierend aus oft falsch angebrachten Isolatoren, kann den Stromfluss beeinflussen. Das Leitermaterial sollte immer in entsprechenden Isolatoren geführt werden.

3. TIPPS BEIM UMGANG MIT LEITERMATERIAL

Ist das Leitermaterial gerissen, sollten Sie auf passendes Zubehör wie Verbinder zurückgreifen, um die Hüttesicherheit wiederherzustellen. Hängt das Leitermaterial durch und muss nachgespannt werden, verwenden Sie bitte entsprechende Spanner, um es wieder ordnungsgemäß auf Höhe zu halten. Wickeln Sie das Leitermaterial nicht in den Trockenraum der Isolatoren, dies kann zu Funkenüberschlägen auf die Stütze des Isolators führen.

Im Winter kann das Leitermaterial aufgrund von Wasseransammlungen deutlich schwerer sein und stark durchhängen. Sollten Sie Ihre Weide im Winter nicht nutzen, bauen Sie Ihren Zaun ab. Um das Leitermaterial einfach und praktisch einlagern zu können, empfiehlt sich das Aufwickeln auf Haspeln. So kann es direkt eingelagert werden und auch der Wiederaufbau des Zauns im Frühjahr wird durch die Verwendung von Haspeln erleichtert.

Das Knoten von Leitermaterial sollten Sie vermeiden, denn in diesem Fall ist ein konstanter Stromfluss im Zaun nicht mehr gewährleistet. Verwenden Sie stattdessen passende Verbinder von horizont.

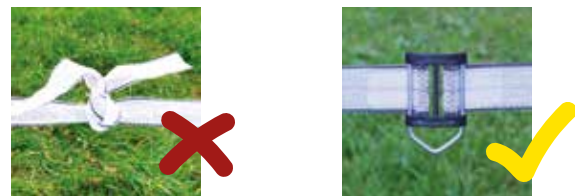

In besonders windexponierten Lagen sollten Weidezaunbänder gedreht gespannt werden, da somit die Angriffsfläche für Windböen kleiner wird und Ihr Zaun an Stabilität gewinnt.

4. VERSCHIEDENE QUALITÄTSSTUFEN

Für das horizont Leitermaterial wurden verschiedene Technologien entwickelt, um es noch leitfähiger werden zu lassen. Ausschlaggebend sind hier die unterschiedlichen Widerstandswerte:

TLDmax TECHNOLOGY	turbomax®	0,08 - 0,17 Ω / m
TLDmax TECHNOLOGY	ranger®	0,20 - 0,53 Ω / m
TBmax TECHNOLOGY	hotshock®	0,24 - 0,53 Ω / m

DIE LEITFÄHIGKEIT:

Das Erreichen der notwendigen Hütimpulsenergie kann durch eine hohe elektrische Leitfähigkeit unterstützt werden. Die Angaben zur Leitfähigkeit finden Sie jeweils bei den horizont Leitermaterialtypen durch z. B. das Symbol A⁺⁺, welches für die höchste Leitfähigkeit steht.



Wichtige Icons für dieses Kapitel:

Produktbeschreibende Icons:

Diese Icons beschreiben Eigenschaften der Isolatoren.



Cross Selling Icons:

Diese Icons verweisen auf Produkte, die zusätzlich benötigt werden und mit dem ausgewählten Produkt kompatibel sind.

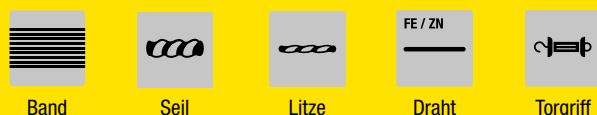

Produkt-Guide

Leitermaterial

WEIDEZAUNBÄNDER

- hervorragend geeignet für
- bedingt geeignet für

Zaunlänge*	Tierart								Breite	Bruchlast	Farbe	Produkt		
m									mm	~ kg		Bezeichnung	Art.-Nr	Seite
210		•	◦						10	20	○	trapper® T10 - W	17280	113
210		•	◦	•	•	•			10	40	○	farmer® T10 - W	17451	113
210		•	◦	•	•	•			10	40	●	farmer® T10 - 0	17287	113
280		•	◦	•	•	•			20	90	○	farmer® T20 - W	17475	113
280		•	◦	•	•	•			20	90	○	farmer® T20 - W	17272	113
280		•	◦	•	•	•			20	90	●	farmer® T20 - 0	17528	113
560	•	◦	◦	•	•	•			40	120	○	farmer® T40 - W	17458	113
5.600		•		•	•				12	100	◐	hotshock® T12 - W	17211	114
9.100		•	◦	•	•				12	60	◑	ranger® T12 - W	17113	114
11.100		•	◦	•	•				20	120	◑	ranger® T20 - W	17114	114
15.000	•	•	◦	•	•				40	180	◑	ranger® T40 - W	17115	114
21.400		•	◦	•	•				12	60	◐	turbomax® T12	17110	113
20.000		•	◦	•	•				20	140	◐	turbomax® T20	17111	113
33.300	•	•	◦	•	•				40	240	◐	turbomax® T40	17112	113
15.000	•	•	◦	•	•				20	80	◑	reflect T20-W	17114RFL	114
15.000	•	•	◦	•	•				20	80	◒	reflect T20-B	17114BRFL	114

WEIDEZAUNSEILE

Zaunlänge*	Tierart								Ø	Bruchlast	Farbe	Produkt		
m									mm	~ kg		Bezeichnung	Art.-Nr.	Seite
740		•	•	•	◦	◦			6	250	○	farmer® R6	153372	115
740		•	•	•	◦	◦			6	250	○	farmer® R6	153372-400	115
370		•	•	•	◦	◦			8	100	◐	farmer® stretch W3	462560	115
13.700		•	•	•	◦	•			6	250	◑	ranger® R6	17182	116
13.700		•	•	•	◦	•			6	250	◑	ranger® R6	17182-400	116
17.700		•		•	◦				6	500	◐	turbomax® R6-PE	17180	116
17.700		•		•	◦				6	500	◐	turbomax® R6-PE	17180-400	116
17.700		•		•	◦				6	500	◐	turbomax® R6-PE	17180-800	116
33.300		•	•	•	◦	◦			5,5	600	◐	turbomax® braided rope D5,5	145131-400	116

* Zaunlänge: Angabe für einfache Zäune mit einem Leiter und ohne Bewuchs. Je nach Bewuchsstärke reduzieren sich die angegebenen Zaunlängen. Bei Verwendung mehrerer Zaunleiter in mehreren Ebenen sind längere Zäune möglich.



WEIDEZAUNDRÄHTE

Zaunlänge*	Tierart								Ø	Bruchlast	Material	Produkt		
m									mm	~ kg		Bezeichnung	Art.-Nr.	Seite
8.300		•	•	•	•				1,5	30	Eisen	Dederonlitze	15833S	121
60.000		•	•		•	•	•		1,8	500	verzinkt	Eisendraht	15036	121
25.000		•	•	•	•	•	•		1,5	200	verzinkt	Drahtlitze	15009	121
25.000		•	•	•					1,5	200	verzinkt	Drahtlitze	14134	121
25.000		•	•	•					1,5	200	verzinkt	Drahtlitze	14134-400	121
50.000		•	•	•	•		•	•	1,6	200	verzinkt	GALVADUR	15904	121
75.000		•	•	•	•		•	•	2,5	500	verzinkt	GALVADUR	15945	121

WEIDEZAUNLITZEN

Zaunlänge*	Tierart								Bruchlast	Farbe	Produkt		
m									~ kg		Bezeichnung	Art.-Nr.	Seite
210		•				•	•		30		trapper® W3	15567	117
900		•	•		•	•	•	•	70		farmer® W9 - W	15347	118
900		•	•		•	•	•	•	70		farmer® W9 - W	15277	118
600		•	•		•	•	•	•	60		farmer® W6 - W	15282	118
600		•	•		•	•	•	•	60		farmer® W6 - W	15283	118
300		•	•		•	•	•	•	50		farmer® W3 - 0	15345	118
12.700		•	•	•	•		•	•	120		hotshock® W9 - B	17149	118
12.700		•	•	•	•		•	•	120		hotshock® W9 - B	17149-400	118
8.600		•	•	•	•		•		160		ranger® W3 - 0	17143	118
8.600		•	•	•	•		•		160		ranger® W3 - 0	17143-400	118
8.600		•	•	•	•		•		160		ranger® W3 - 0	17143-1000	118
8.600		•	•	•	•		•		160		ranger® W3 - W	17144	118
8.600		•	•	•	•		•		160		ranger® W3 - W	17144-400	118
8.600		•	•	•	•		•		160		ranger® W3 - W	17144-1000	118
25.000		•	•	•	•		•		180		turbomax® W6	17140	119
25.000		•	•	•	•		•		180		turbomax® W6	17140-400	119
25.000		•	•	•	•		•		180		turbomax® W6	17140-1000	119
27.300		•	•	•	•		•		200		turbomax® W9	17141	119
27.300		•	•	•	•		•		200		turbomax® W9	17141-400	119
27.300		•	•	•	•		•		200		turbomax® W9	17141-1000	119
37.500		•	•	•	•		•		200		turbomax® W12	17142	119
37.500		•	•	•	•		•		200		turbomax® W12	17142-400	119
37.500		•	•	•	•		•		200		turbomax® W12	17142-1000	119
23.100		•	•	•	•		•		200		turbomax® braided rope D3	145121	119
23.100		•	•	•	•		•		200		turbomax® braided rope D3	145121-400	119



TIPP:
Ihre Zaunanlagen sollten stabile Eck- und Zwischenpfosten aufweisen, die gleichzeitig das Weidezaunband spannen und auf Höhe halten. So hängt es gerade und parallel zueinander.

Weidezaunbänder

horizont-Weidezaunbänder gibt es in verschiedenen Serien, die sich über die maximale Zaunlänge charakterisieren. Für jede individuelle Anwendung bietet horizont das passende Weidezaunband. Für eine optimale Hütensicherheit sollten Sie bei der Wahl des Leitermaterials auf Breite und Farbe achten.

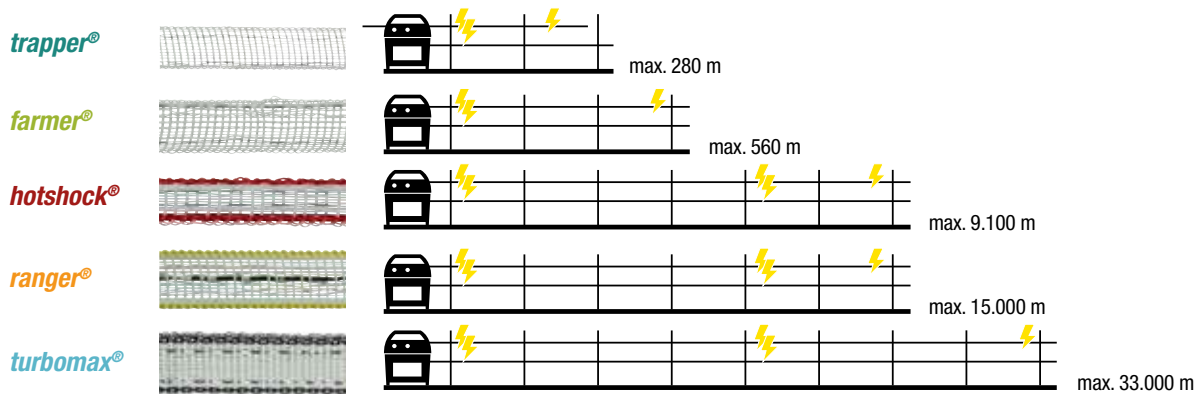

Maximale Zaunlängen: Die Längenangaben zeigen die maximal mögliche Zaunlänge einer Ebene ohne Bewuchs mit einem entsprechend starkem Weidezaungerät.

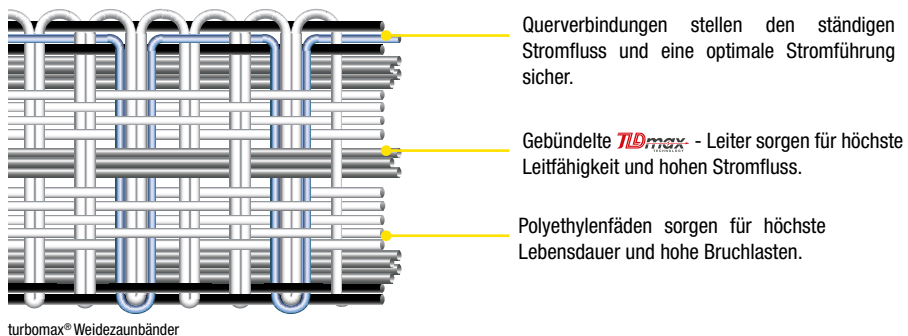

* Zaunlänge: Angabe für einfache Zäune mit einem Leiter und ohne Bewuchs. Je nach Bewuchsstärke reduzieren sich die angegebenen Zaunlängen. Bei Verwendung mehrerer Zaunleiter in mehreren Ebenen sind längere Zäune möglich.

Weidezaunband trapper®

- Geeignet für:**
- Kurze Zäune und Portionsweiden
- Vorteil:**
- Monofile mit hoher UV-Stabilität
 - Edelstahlleiter für gute Leitfähigkeit und höchste Biegefestigkeit
- Farbe:**
- Weiß: für mehr Kontrast zur Umgebung und erhöhte Sichtbarkeit bei Dämmerung und Dunkelheit



Art.-Nr.	Bezeichnung	Breite	Spule	Max. Zaunlänge*	Bruchlast	Leiteranzahl	Ø Edelstahlleiter	Widerstand	Farbe	Einheit	EAN	
17280	trapper® T10 - W	10 mm	250 m	210 m	~ 20 kg	3	0,15 mm	14,40 Ω/m	○	1	4 014803 459718	13,99 €

Weidezaunband farmer®

- Geeignet für:**
- Kurze Zäune und Portionsweiden
- Vorteil:**
- Hohe Bruchlasten
 - Monofile mit hoher UV-Stabilität
 - Edelstahlleiter für gute Leitfähigkeit und höchste Biegefestigkeit
- Farbe:**
- Weiß: für mehr Kontrast zur Umgebung und erhöhte Sichtbarkeit bei Dämmerung und Dunkelheit
 - Gelb/orange: gute Sichtbarkeit



Art.-Nr.	Bezeichnung	Breite	Spule	Max. Zaunlänge*	Bruchlast	Leiteranzahl	Ø Edelstahlleiter	Widerstand	Farbe	Einheit	EAN	
17451	farmer® T10 - W	10 mm	200 m	210 m	~ 40 kg	3	0,15 mm	14,40 Ω/m	○	1	4 014803 174512	13,99 €
17287	farmer® T10 - O	10 mm	200 m	210 m	~ 40 kg	3	0,15 mm	14,40 Ω/m	●●	1	4 014803 172877	13,99 €
17475	farmer® T20 - W	20 mm	200 m	280 m	~ 90 kg	4	0,15 mm	10,80 Ω/m	○	1	4 014803 174758	14,99 €
17272	farmer® T20 - W	20 mm	2 x 200 m	280 m	~ 90 kg	4	0,15 mm	10,80 Ω/m	○	1	4 014803 172723	28,99 €
17528	farmer® T20 - O	20 mm	200 m	280 m	~ 90 kg	4	0,15 mm	10,80 Ω/m	●●	1	4 014803 175281	14,99 €
17458	farmer® T40 - W	40 mm	200 m	560 m	~ 120 kg	8	0,15 mm	5,40 Ω/m	○	1	4 014803 174581	21,99 €

Weidezaunband turbomax®

- Geeignet für:**
- Lange bis sehr lange Zäune
- Vorteil:**
- Hohe Leitfähigkeit sorgt für hohe Hütesicherheit
 - Leiter der **TLDmax** sind extrem witterungsstabil
 - Querverbindungen garantieren einen ständigen Stromfluss und sichern selbst bei Leiterbruch eine optimale Stromführung
 - Polyethylenfäden für höchste Lebensdauer und hohe Bruchlasten
- Farbe:**
- Weiß: mit schwarzen Außenkanten, für mehr Kontrast zur Umgebung und erhöhte Sichtbarkeit bei Dämmerung und Dunkelheit



Art.-Nr.	Bezeichnung	Breite	Spule	Max. Zaunlänge*	Bruchlast	Leiteranzahl	TLDmax	Ø Edelstahlleiter	Widerstand	Farbe	Einheit	EAN	
17110	turbomax® T12	12 mm	200 m	21.400 m	~ 60 kg	6	5 x 0,30 mm	1 x 0,20 mm	0,14 Ω/m	○●	1	4 014803 171108	29,99 €
17111	turbomax® T20	20 mm	200 m	20.000 m	~ 140 kg	8	7 x 0,25 mm	1 x 0,20 mm	0,15 Ω/m	○●	1	4 014803 171115	39,99 €
17112	turbomax® T40	40 mm	200 m	33.300 m	~ 240 kg	12	11 x 0,25 mm	1 x 0,20 mm	0,09 Ω/m	○●	1	4 014803 171122	69,99 €



Weidezaunband hotshock®

- Geeignet für:**
- Mittlere Zaunlängen
- Vorteil:**
- Höhere Lebensdauer durch zusätzlichen Schutz vor Korrosion
 - Verstärktes Leitermaterial mit höherer Bruchlast
 - Speziell für starke Geräte (z. B. Wildabwehr)
- Farbe:**
- Weiß/blau: gute Sichtbarkeit für Tier und Mensch

Art.-Nr.	Bezeichnung	Breite	Spule	Max. Zaunlänge*	Bruchlast	Leiteranzahl	TLDmax	Widerstand	Farbe	Einheit	EAN	
17211	hotshock® T12	12 mm	200 m	8.600 m	~ 100 kg	6	0,30 mm	0,36 Ω/m		1		21,99



Weidezaunband ranger®

- Geeignet für:**
- Mittlere bis lange Zäune
- Vorteil:**
- Hohe Leitfähigkeiten
 - Polyethylenmonofile für hohe Zugfestigkeit
 - Gebündelte TLDmax-Leiter für höchsten Stromfluss
 - Durch besonders hohe und verstärkte Außenkanten können hohe Zugbelastungen aufgenommen werden (nur bei 17124, 17125)
- Farbe:**
- Weiß mit gelben Außenkanten: Für mehr Kontrast zur Umgebung und erhöhte Sichtbarkeit bei Dämmerung und Dunkelheit

Art.-Nr.	Bezeichnung	Breite	Spule	Max. Zaunlänge*	Bruchlast	Leiteranzahl	TLDmax	Widerstand	Farbe	Einheit	EAN	
17113	ranger® T12 - W	12 mm	200 m	9.100 m	~ 60 kg	4	0,22 mm	0,33 Ω/m		1		17,99 €
17114	ranger® T20 - W	20 mm	200 m	11.100 m	~ 120 kg	5	0,22 mm	0,27 Ω/m		1		23,99 €
17115	ranger® T40 - W	40 mm	200 m	15.000 m	~ 180 kg	8	0,20 mm	0,20 Ω/m		1		45,99 €



Weidezaunband reflect T20

gute Sichtbarkeit für Tier und Mensch dank reflektierendem Streifen!

- Geeignet für:**
- Mittlere bis lange Zaunlängen
- Vorteil:**
- Integrierter reflektierender Streifen für erhöhte Sichtbarkeit
 - Hohe Leitfähigkeiten
 - Verstärktes Leitermaterial mit höherer Bruchlast
 - Speziell für starke Weidezaengeräte
- Farbe:**
- Weiß mit reflektierendem Streifen
 - Blau mit reflektierendem Streifen

Art.-Nr.	Bezeichnung	Breite	Spule	Max. Zaunlänge*	Bruchlast	Leiteranzahl	TLDmax	Widerstand	Farbe	Einheit	EAN	
17114RFL	reflect T20-W	20 mm	200 m	15.000 m	~ 80 kg	4	0,30 mm	0,18 Ω/m		1		49,99 €
17114BRFL	reflect T20-B	20 mm	200 m	15.000 m	~ 80 kg	4	0,30 mm	0,18 Ω/m		1		54,99 €



Weidezaunseil

horizont-Weidezaunseile gibt es in verschiedenen Serien, die sich über die maximale Zaunlänge charakterisieren. Für jede individuelle Anwendung bietet horizont das passende Weidezaunseil. Für eine optimale Hütensicherheit sollten Sie bei der Wahl des Leitermaterials auf Durchmesser und Farbe achten.

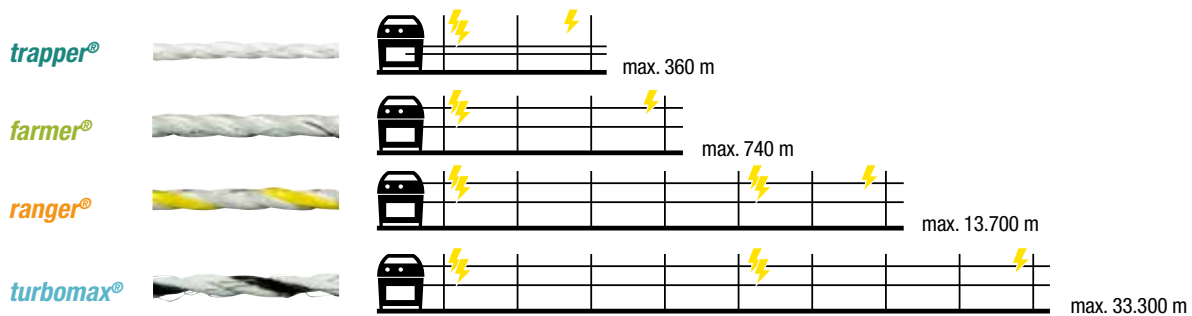

Maximale Zaunlängen: Die Längenangaben zeigen die maximal mögliche Zaunlänge einer Ebene ohne Bewuchs mit einem entsprechend starkem Weidezaungerät.

- Das gegenläufige Verseilen sorgt für eine hohe Stabilität des Weidezaunseils.
- Einzelne Stränge sind so angeordnet, dass sie gut im Seil eingedreht sind. So wird ein sicherer Funkenüberschlag garantiert.
- Drähte sind aufgrund des aufwendigen Verseilens immer gut sichtbar und bieten eine hohe Kontaktfläche.

Weidezaunseil farmer®

- Geeignet für:** • Kurze Zäune und Portionsweiden mit wenig Bewuchs
- Vorteil:** • 462560: Das horizont Weidezaunseil eignet sich durch seine Dehnbarkeit ideal für den Einsatz an Weidetoren in Kombination mit Torgriffen
- Farbe:** • Weiß: für mehr Kontrast zur Umgebung und erhöhte Sichtbarkeit bei Dämmerung und Dunkelheit



Art.-Nr.	Bezeichnung	Durchmesser	Spule	Max. Zaunlänge*	Bruchlast	Leiteranzahl	Ø Edelstahlleiter	Widerstand	Farbe	Einheit	EAN	
153372	farmer® R6	6 mm	200 m	740 m	~ 250 kg	6	0,20 mm	4,05 Ω/m	○	1	4 014803 438034	22,99 €
153372-400	farmer® R6	6 mm	400 m	740 m	~ 250 kg	6	0,20 mm	4,05 Ω/m	○	1	4 014803 438041	45,99 €
462560	farmer® stretch W3	8 mm	50 m	370 m	~ 100 kg	3	0,20 mm	8,10 Ω/m	◐	1	3 485630 025604	62,99 €





17182

Weidezaunseil ranger®

- Geeignet für:** • Mittlere bis lange Zäune
- Vorteil:** • Hohe Anzahl von Drähten sorgt für hohen Stromfluss
• Polyethylen-Fäden mit hoher Zugfestigkeit
- Farbe:** • Weiß: für mehr Kontrast zur Umgebung und erhöhten Sichtbarkeit bei Dämmerung und Dunkelheit

Art.-Nr.	Bezeichnung	Durchmesser	Spule	Max. Zaunlänge*	Bruchlast	Leiteranzahl	TLDmax	Widerstand	Farbe	Einheit	EAN	
17182	ranger® R6	6 mm	200 m	13.700 m	~ 250 kg	6	0,22 mm	0,22 Ω/m	☉	1	4 014803 171825	41,99 €
17182-400	ranger® R6	6 mm	400 m	13.700 m	~ 250 kg	6	0,22 mm	0,22 Ω/m	☉	1	4 014803 438010	83,99 €



17180

Weidezaunseil turbomax®

- Geeignet für:** • Lange bis sehr lange Zäune mit starkem Bewuchs
- Vorteil:** • Die TLDmax-Leiter sorgen für höchste Leitfähigkeit und sichern einen hohen Stromfluss
• Hohe Zugfestigkeit für lange Außeneinsätze
• PE-Monofile für lange Haltbarkeit
- Farbe:** • Weiß/schwarz: für mehr Kontrast zur Umgebung und erhöhte Sichtbarkeit bei Dämmerung und Dunkelheit

Art.-Nr.	Bezeichnung	Durchmesser	Spule	Max. Zaunlänge*	Bruchlast	Leiteranzahl	TLDmax	Widerstand	Farbe	Einheit	EAN	
17180	turbomax® R6-PE	6 mm	200 m	17.700 m	~ 500 kg	6	0,25 mm	0,17 Ω/m	☉	1	4 014803 171801	54,99 €
17180-400	turbomax® R6-PE	6 mm	400 m	17.700 m	~ 500 kg	6	0,25 mm	0,17 Ω/m	☉	1	4 014803 431998	109,00 €
17180-800	turbomax® R6-PE	6 mm	800 m	17.000 m	~ 500 kg	6	0,25 mm	0,17 Ω/m	☉	1	4 014803 438003	219,00 €



14513

Weidezaunseil turbomax® braided rope

- Geeignet für:** • Lange bis sehr lange Zäune mit starkem Bewuchs
• Mobile Zäune, die häufig auf- und abgebaut werden
- Vorteil:** • Starke Leitfähigkeit durch hohe Anzahl von gemischten Leitern (Kupfer und Nirosa)
• Hohe Anzahl von Leitern sichern einen hohen Stromfluss
• Geflochtene Struktur der Kunststoffmonofile sorgt für eine hohe Zugfestigkeit sowie für sehr gut geschützte Leiterdrähte, somit wird eine Langzeitbeständigkeit erreicht
• PE-Monofile für lange Haltbarkeit
- Farbe:** • Weiß/schwarz: für mehr Kontrast zur Umgebung und erhöhte Sichtbarkeit bei Dämmerung und Dunkelheit

Art.-Nr.	Bezeichnung	Durchmesser	Spule	Max. Zaunlänge*	Bruchlast	Leiteranzahl	Ø Edelstahlleiter	Ø Kupferleiter	Widerstand	Farbe	Einheit	EAN	
145131-400	turbomax® braided rope D5,5	5,5 mm	400 m	33,3 km	~ 600 kg	9	6 x 0,20 mm	3 x 0,30 mm	0,09 Ω/m	☉	1	4 014803 467508	109,00 €

* Zaunlänge: Angabe für einfache Zäune mit einem Leiter und ohne Bewuchs. Je nach Bewuchsstärke reduzieren sich die angegebenen Zaunlängen. Bei Verwendung mehrerer Zaunleiter in mehreren Ebenen sind längere Zäune möglich.



Weidezaunlitze

horizont-Weidezaunlitzen gibt es in verschiedenen Serien, die sich über die maximale Zaunlänge charakterisieren. Für jede individuelle Anwendung bietet horizont die passende Weidezaunlitze. Alle horizont Weidezaunlitzen sind in der Dämmerung gut sichtbar, dies ist aufgrund des geringen Durchmessers maßgeblich.

horizont Weidezaunlitzen sind besonders leicht und lassen sich somit gut spannen und einfach montieren. Durch das geringe Gewicht sind große Pfahlabstände in der Zaunanlage möglich.

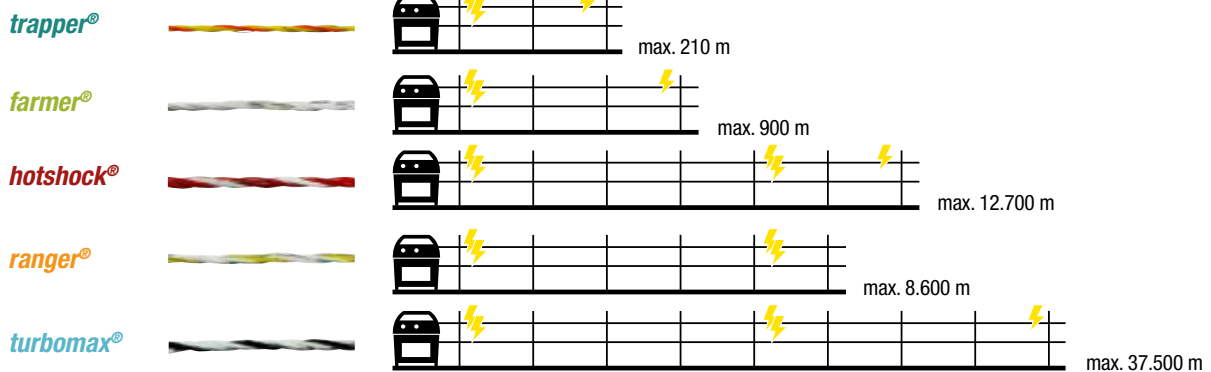

Maximale Zaunlängen: Die Längenangaben zeigen die maximal mögliche Zaunlänge einer Ebene ohne Bewuchs mit einem entsprechend starkem Weidezaungerät.

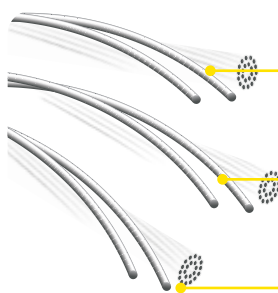

Das gegenläufige Verseilen sorgt für eine hohe Stabilität der Weidezaunlitze.

Einzelne Stränge sind so angeordnet, dass sie gut in der Litze eingedreht sind. So wird ein sicherer Funkenüberschlag garantiert.

Drähte sind aufgrund des aufwändigen Verseilens immer gut sichtbar und bieten eine hohe Kontaktfläche.

Weidezaunlitze trapper®

- Geeignet für:** • Kurze Zäune und Portionsweiden
Vorteil: • Einfache Qualität optimal für den Hobby-Bereich
Farbe: • Gelb / Orange: gute Sichtbarkeit für Tier und Mensch



Art.-Nr.	Bezeichnung	Spule	Max. Zaunlänge*	Bruchlast	Ø Edelstahlleiter	Widerstand	Farbe	Einheit	EAN
15567	trapper® W3	250 m	210 m	~ 30 kg	3 x 0,15 mm	14,4 Ω/m	●●	1	4 014803 155672



Weidezaunlitze farmer®

Geeignet für:
Vorteil:

- Kurze bis mittlere Zäune
- Mittlere Bruchlasten
- Doppelte Menge an Monofilen im Vergleich zu einer Standardqualität
- Weiß: für mehr Kontrast zur Umgebung und erhöhte Sichtbarkeit bei Dämmerung und Dunkelheit
- Gelb/orange: gute Sichtbarkeit für Tier und Mensch

Farbe:

Art.-Nr.	Bezeichnung	Spule	Max. Zaunlänge*	Bruchlast	Ø Edelstahlleiter	Widerstand	Farbe	Einheit	EAN	
15347	farmer® W9 - W	250 m	900 m	~ 70 kg	9 x 0,18 mm	3,33 Ω/m	○	1	4 014803 153470	20,99 €
15277	farmer® W9 - W	400 m	900 m	~ 70 kg	9 x 0,18 mm	3,33 Ω/m	○	1	4 014803 152770	32,99 €
15282	farmer® W6 - W	250 m	600 m	~ 60 kg	6 x 0,18 mm	4,98 Ω/m	○	1	4 014803 152824	15,99 €
15283	farmer® W6 - W	400 m	600 m	~ 60 kg	6 x 0,18 mm	4,98 Ω/m	○	1	4 014803 152831	24,99 €
15345	farmer® W3 - O	250 m	300 m	~ 50 kg	3 x 0,18 mm	9,99 Ω/m	●	1	4 014803 153456	12,99 €



Weidezaunlitze hotshock®

Geeignet für:
Vorteil:

- Kurze bis mittlere Zäune
- 5-fach höhere Leitfähigkeit als Nirostahl
- Höhere Lebensdauer durch zusätzlichen Schutz
- Speziell für starke Geräte (z.B. Schafschutz, Wildabwehr)
- Weiß/blau: für mehr Kontrast zur Umgebung und erhöhte Sichtbarkeit bei Dämmerung und Dunkelheit

Farbe:

Art.-Nr.	Bezeichnung	Spule	Max. Zaunlänge*	Bruchlast	Ø Leiter	Widerstand	Farbe	Einheit	EAN	
17149	hotshock® W9 - R	200 m	12.700 m	~ 120 kg	9 x 0,3 mm	0,3 Ω/m	○	1	4 014803 467409	27,99 €
17149-400	hotshock® W9 - R	400 m	12.700 m	~ 120 kg	9 x 0,3 mm	0,3 Ω/m	○	1	4 014803 467416	52,99 €



Weidezaunlitze ranger®

Geeignet für:
Vorteil:

- Mittlere bis lange Zäune
- Hohe Leitfähigkeiten, hohe Zugfestigkeiten sowie sicherer und hoher Stromfluss
- Weiß/gelb: für mehr Kontrast zur Umgebung und erhöhte Sichtbarkeit bei Dämmerung und Dunkelheit
- Orange/grau: gute Sichtbarkeit für Tier und Mensch

Farbe:

Art.-Nr.	Bezeichnung	Spule	Max. Zaunlänge*	Bruchlast	Ø Leiter	Widerstand	Farbe	Einheit	EAN	
17143	ranger® W3 - O	200 m	8,6 km	~ 160 kg	3 x 0,25 mm	0,35 Ω/m	●	1	4 014803 171436	14,99 €
17143-400	ranger® W3 - O	400 m	8,6 km	~ 160 kg	3 x 0,25 mm	0,35 Ω/m	●	1	4 014803 437952	29,99 €
17143-1000	ranger® W3 - O	1000 m	8,6 km	~ 160 kg	3 x 0,25 mm	0,35 Ω/m	●	1	4 014803 437969	74,99 €
17144	ranger® W3 - W	200 m	8,6 km	~ 160 kg	3 x 0,25 mm	0,35 Ω/m	○	1	4 014803 171443	14,99 €
17144-400	ranger® W3 - W	400 m	8,6 km	~ 160 kg	3 x 0,25 mm	0,35 Ω/m	○	1	4 014803 437976	29,99 €
17144-1000	ranger® W3 - W	1000 m	8,6 km	~ 160 kg	3 x 0,25 mm	0,35 Ω/m	○	1	4 014803 437983	74,99 €

Weidezaunlitze | turbomax®

- Geeignet für:**
- Lange bis sehr lange Zäune mit starkem Bewuchs
- Vorteil:**
- Hohe Leitfähigkeiten sowie sicherer und hoher Stromfluss
- Farbe:**
- Weiß/gelb: für mehr Kontrast zur Umgebung und erhöhten Sichtbarkeit bei Dämmerung und Dunkelheit



Art.-Nr.	Bezeichnung	Spule	Max. Zaunlänge*	Bruchlast	Ø Leiter	Widerstand	Farbe	Einheit	EAN	
17140	turbomax® W6	200 m	25 km	~ 180 kg	6 x 0,30 mm	0,12 Ω/m	☉	1	4 014803 171405	20,99 €
17140-400	turbomax® W6	400 m	25 km	~ 180 kg	6 x 0,30 mm	0,12 Ω/m	☉	1	4 014803 437891	41,99 €
17140-1000	turbomax® W6	1000 m	25 km	~ 180 kg	6 x 0,30 mm	0,12 Ω/m	☉	1	4 014803 437907	99,99 €
17141	turbomax® W9	200 m	27,3 km	~ 200 kg	9 x 0,25 mm	0,11 Ω/m	☉	1	4 014803 171412	26,99 €
17141-400	turbomax® W9	400 m	27,3 km	~ 200 kg	9 x 0,25 mm	0,11 Ω/m	☉	1	4 014803 437914	53,99 €
17141-1000	turbomax® W9	1000 m	27,3 km	~ 200 kg	9 x 0,25 mm	0,11 Ω/m	☉	1	4 014803 437921	129,00 €
17142	turbomax® W12	200 m	37,5 km	~ 220 kg	12 x 0,25 mm	0,08 Ω/m	☉	1	4 014803 171429	32,99 €
17142-400	turbomax® W12	400 m	37,5 km	~ 220 kg	12 x 0,25 mm	0,08 Ω/m	☉	1	4 014803 437938	65,99 €
17142-1000	turbomax® W12	1000 m	37,5 km	~ 220 kg	12 x 0,25 mm	0,08 Ω/m	☉	1	4 014803 437945	159,00 €

Weidezaunlitze turbomax® braided wire

- Geeignet für:**
- Lange bis sehr lange Zäune mit starkem Bewuchs
 - Mobile Zäune, die häufig auf- und abgebaut werden
- Vorteil:**
- Starke Leitfähigkeit durch hohe Anzahl von gemischten Leitern (Kupfer und Niosta)
 - Hohe Anzahl von Leitern sichern einen hohen Stromfluss
 - Geflochtene Struktur der Kunststoffmonofile sorgt für eine hohe Zugfestigkeit sowie für sehr gut geschützte Leiterdrähte, somit wird eine Langzeitbeständigkeit erreicht
 - PE-Monofile für lange Haltbarkeit
- Farbe:**
- Weiß/schwarz: für mehr Kontrast zur Umgebung und erhöhte Sichtbarkeit bei Dämmerung und Dunkelheit



Art.-Nr.	Bezeichnung	Ø	Spule	Max. Zaunlänge*	Bruchlast	Leite-ranzahl	Ø Edelstahlleiter	Ø Kupferleiter	Widerstand	Farbe	Einheit	EAN	
145121	turbomax® braided wire D3	3 mm	200 m	23,1 km	~ 200 kg	9	6 x 0,15 mm	3 x 0,25 mm	0,13 Ω/m	☉	1	4 014803 467430	24,99 €
145121-400	turbomax® braided wire D3	3 mm	400 m	23,1 km	~ 200 kg	9	6 x 0,15 mm	3 x 0,25 mm	0,13 Ω/m	☉	1	4 014803 467447	49,99 €





TIPP:

Der Einsatz von Weidezaundrahten eignet sich besonders gut für Elektrofestzäune. horizont Weidezaundrahte zeichnen sich vor allem durch ihre hohe Leitfähigkeit und Langlebigkeit aus.

Weidezaundraht

horizont-Weidezaundrahte gibt es in verschiedenen Serien, die sich über die maximale Zaunlänge charakterisieren. Für jede individuelle Anwendung bietet horizont den passenden Weidezaundraht. Für eine optimale Hütesicherheit sollten Sie bei der Wahl des Leitermaterials auf Durchmesser und Verarbeitung (Vollmaterial oder gewickelter Draht) achten.

Der Einsatz von Weidezaundrahten eignet sich besonders gut für Elektrofestzäune. horizont Weidezaundrahte zeichnen sich vor allem durch ihre hohe Leitfähigkeit und Langlebigkeit aus.

Original Steuerdraht



Eisendraht

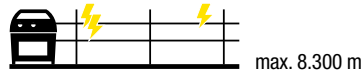

Drahtlitze

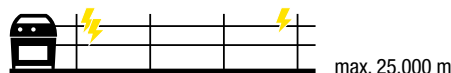

Festzaun GALVADUR

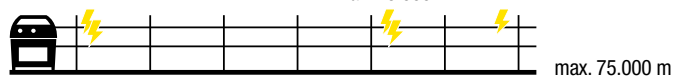

Maximale Zaunlängen: Die Längenangaben zeigen die maximal mögliche Zaunlänge einer Ebene ohne Bewuchs mit einem entsprechend starkem Weidezaungerät.

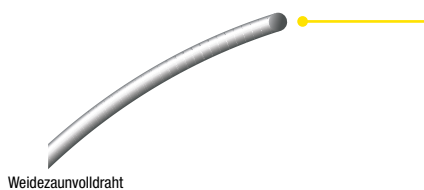

horizont bietet Weidezaunvolldrähte mit verschiedenen Durchmessern und höchster Leitfähigkeit. Sie sind sehr gut formbar, korrosionsbeständig, leicht zu verarbeiten, enorm belastbar und geeignet für lange Zäune.

Die Weidezaundrahtlitze besteht aus unterschiedlich vielen einzeln z. B. verzinkten Litzen. Sie ist leicht zu verarbeiten, geeignet für lange Zäune und besonders reißfest.

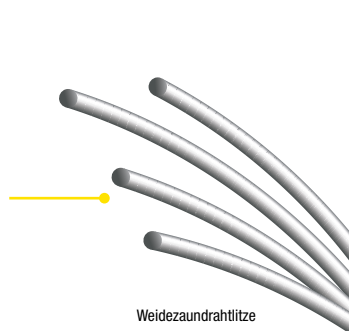

* Zaunlänge: Angabe für einfache Zäune mit einem Leiter und ohne Bewuchs. Je nach Bewuchsstärke reduzieren sich die angegebenen Zaunlängen. Bei Verwendung mehrerer Zaunleiter in mehreren Ebenen sind längere Zäune möglich.

Weidezaundraht | Original Steuerdraht

- Geeignet für:**
- Kurze bis mittlere Zaunlängen
- Vorteil:**
- Sicherer Spannungsübergang zum Tier
 - Kunststoffkern ø 1,5 mm
 - Umwickelt mit 2 Spezialeitern (verzinkter Eisendraht)
- Material:**
- Eisen

„Original Steuer“



Art.-Nr.	Bezeichnung	Durchmesser	Spule	Max. Zaunlänge*	Bruchlast	Leiteranzahl	Widerstand	Material	Einheit	EAN	
15833S	Dederonlitze	1,4 mm	1000 m	8,3 km	~ 30 kg	2	0,35 Ω/m	Eisen	1	4 014803 426420	49,99 €

Weidezaundraht | Eisen

- Geeignet für:**
- Mittlere Zaunlängen
- Vorteil:**
- Vollmaterial
 - hohe Reißfestigkeit bis 500 kg
 - verzinkt



Art.-Nr.	Bezeichnung	Durchmesser	Spule	Max. Zaunlänge*	Bruchlast	Leiteranzahl	Widerstand	Material	Einheit	EAN	
15036	Eisendraht	1,8 mm	250 m	60,0 km	~ 500 kg	1	0,05 Ω/m	verzinkt	1	4 014803 150363	17,99 €

Weidezaundraht | Drahtlitze

- Geeignet für:**
- Mittlere Zaunlängen
- Vorteil:**
- 7 Drähte zu einem Leiter gewickelt
 - Draht ist besonders flexibel



Art.-Nr.	Bezeichnung	Durchmesser	Spule	Max. Zaunlänge*	Bruchlast	Leiteranzahl	Widerstand	Material	Einheit	EAN	
15009	Drahtlitze	1,5 mm	200 m	25,0 km	~ 200 kg	7	0,12 Ω/m	verzinkt	1	4 014803 150097	10,99 €
14134	Drahtlitze	1,5 mm	200 m	25,0 km	~ 200 kg	7	0,12 Ω/m	verzinkt	1	4 014803 141347	19,99 €
14134-400	Drahtlitze	1,5 mm	400 m	25,0 km	~ 200 kg	7	0,12 Ω/m	verzinkt	1	4 014803 438102	39,99 €

Weidezaundraht | Festzaun GALVADUR

- Geeignet für:**
- Lange Zäune
- Vorteil:**
- Der verwendete Stahldraht ist mit einem speziellen Zink-/Alu-Langzeitschutz dickverzinkt (95 % Zink und 5 % Aluminium)
 - Dadurch wird ein hoher Korrosionsschutz erreicht und die Lebensdauer erheblich verlängert



Art.-Nr.	Bezeichnung	Durchmesser	Spule	Max. Zaunlänge*	Bruchlast	Leiteranzahl	Widerstand	Material	Einheit	EAN	
15904	GALVADUR	1,6 mm	315 m	50,0 km	~ 200 kg	1	0,06 Ω/m	verzinkt	1	4 014803 159045	27,99 €
15945	GALVADUR	2,5 mm	625 m	75,0 km	~ 500 kg	1	0,04 Ω/m	verzinkt	1	4 014803 159458	109,00 €



Weidezaunbandverbinder

Anwendung:

- Leicht und sicher im Weidezaunband einzusetzen
- Einfaches Nachspannen möglich

Vorteil:

- Stabiler Weidezaunverbinder durch verzinkte Metallbügel aus einem Stück unterstützt durch bruchfesten Kunststoff

Art.-Nr.	Geeignet für	Breite	Material	Einheit	EAN	
14988C	Weidezaunbänder	bis 20 mm	verzinkt, Kunststoff	10	4 014803 149886	10,99 €
14987C	Weidezaunbänder	bis 40 mm	verzinkt, Kunststoff	5	4 014803 149879	7,99 €



Weidezaunbandverbinder

Anwendung:

- Leicht im Band einzusetzen
- Einfaches Nachspannen der Bänder möglich

Art.-Nr.	Geeignet für	Breite	Material	Einheit	EAN	
15163C	Weidezaunbänder	bis 20 mm	Aluminium	10	4 014803 405630	9,99 €
15164C	Weidezaunbänder	bis 40 mm	Aluminium	5	4 014803 405647	5,99 €



Weidezaunseilverbinder

Anwendung:

- Einfaches Verschließen mit einem Kreuzschraubendreher
- Zum Anschluss von Seilen an Torgriffe
- Zum Anschluss von Isolatoren an Anfangs- und Endpunkten

Art.-Nr.	Geeignet für	Durchmesser	Material	Einheit	EAN	
15314C	Weidezaunseile	5-6 mm	verzinkter Stahl	5	4 014803 405913	10,99 €

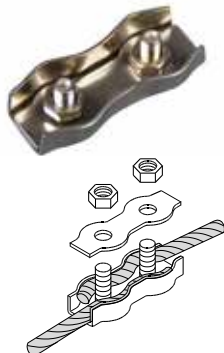

Weidezaunseil-/litztenverbinder

Anwendung:

- Zum Verbinden von Weidezaunlitzten oder -seilen

Vorteil:

- Große Kontaktfläche

Art.-Nr.	Geeignet für	Durchmesser	Material	Einheit	EAN	
15063C	Weidezaunlitzten	1-4 mm	verzinkter Stahl	10	4 014803 405388	9,99 €
15483C	Weidezaunseile	4-6 mm	verzinkter Stahl	5	4 014803 405746	6,49 €
15363C	Weidezaunseile	7-8 mm	verzinkter Stahl	3	4 014803 408396	6,99 €

Weidezaunbandverbindungskabel

- Anwendung:**
- Schraubbar
 - Verbindet übereinander liegende Bänder
 - Kabellänge 50 cm

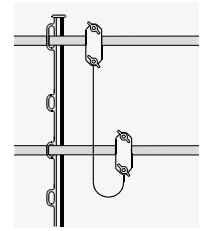

Art.-Nr.	Geeignet für	Breite	Material	Einheit	EAN
10446C	Weidezaunbänder	bis 40 mm	Edelstahl	1	4 014803 405562

7,99 €

Weidezaunseilverbindungskabel

- Anwendung:**
- Für die Verbindung übereinander gespannter Weidezaunseile
 - Kabellänge 50 cm
- Vorteil:**
- Alle Hochspannungskabel mit doppelter Isolierung

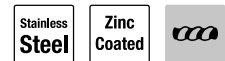
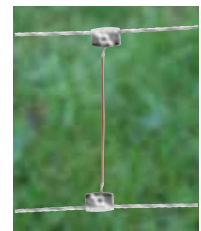

Art.-Nr.	Geeignet für	Durchmesser	Material	Einheit	EAN
10596C	Weidezaunseile	5-6 mm	verzinkter Stahl	1	4 014803 105967

7,99 €

Weidezaunlitzerverbindungskabel

- Anwendung:**
- Für die Verbindung übereinander gespannter Litzen und Drähte
 - Kabellänge 50 cm
- Vorteil:**
- Alle Hochspannungskabel mit doppelter Isolierung

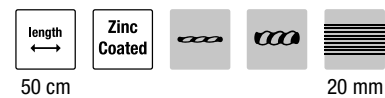
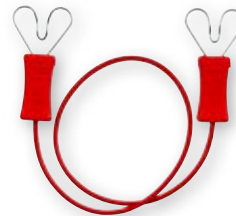

Art.-Nr.	Geeignet für	Material	Einheit	EAN
10440C	Weidezaunseile und -drähte	verzinkter Stahl, Kunststoff	2	4 014803 405555

50 cm

20 mm

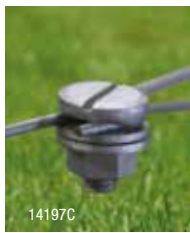

14197C



14356



Weidezaundrahtverbinder

- Anwendung:**
- kann bis zu 400 kg Spannung auf Drähte geben
 - Zum Verbinden von Eisen- und Stahldrähten

Art.-Nr.	Geeignet für	Material	Einheit	EAN	
14197C	Weidezaundrähte	feuerverzinkt	10	4 014803 141972	10,99 €
14356	Weidezaundrähte	verzinktes Metall	10	4 014803 143563	7,99 €



Weidezaundrahtverbinder und -spanner Grippe

- Anwendung:**
- Auch einsetzbar als Drahtspanner
 - 4-mal schneller als Verknoten o. ä.
 - Langes Halten der Spannung und leichtes Nachspannen
 - Einfache Montage mit der Grippe Spannzange mit Spannungsmesser (15962, S. 125)

Art.-Nr.	Geeignet für	Durchmesser	Material	Einheit	EAN	
15967	Weidezaunvoll-drähte	1,4-2,2 mm	verzinkt	20	5 038006 020703	29,99 €
47GRIP0001	Weidezaunvoll-drähte	2,0-3,25 mm	verzinkt	20	5 038006 020710	29,99 €



Weidezaunseilspanner

- Anwendung:**
- Spanner kann an jeder Stelle des Zaunes direkt in das Zaunmaterial eingesetzt werden
- Vorteil:**
- Komplett mit Arretierungsbügel

Art.-Nr.	Geeignet für	Durchmesser	Material	Einheit	EAN	
15937C	Weidezaunseil und -drähte	1-8 mm	Aluminium	2	4 014803 405463	7,99 €
15937-25	Weidezaunseil und -drähte	1-8 mm	Aluminium	25	4 014803 413192	99,99 €



Weidezaunlitzen-/seilspanner

- Anwendung:**
- Leicht einzusetzen
 - Leichtes Nachspannen jederzeit möglich
 - Große Spannwirkung

Art.-Nr.	Geeignet für	Durchmesser	Material	Einheit	EAN	
14991	Weidezaunseile, -litzen	6-13 mm	Polypropylen	2	4 014803 149916	7,99 €

Weidezaundrahtspanner | Zubehör

Anwendung: • Hält bei Temperaturschwankungen den Draht gespannt

Art.-Nr.	Material	Einheit	EAN	
15905	Temperatenausgleichsfeder	Edelstahl	2	4 014803 159052 24,99 €
14150	Temperatenausgleichsfeder	feuerverzinkter Stahl	2	4 014803 141507 15,99 €
15906	Temperatenausgleichsfeder	feuerverzinkter Stahl	2	4 014803 159069 8,99 €

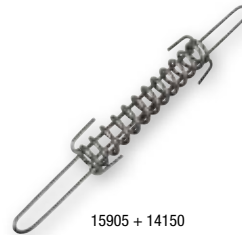

15905 + 14150



15906



Weidezaunspannzange | Gripple

Anwendung: • Zum Spannen des Drahtes mit Gripple-Drahtverbinder (15967, 47GRIP0001, S. 124)
• Bis zu 400 kg Spannung kann auf Drähte gegeben werden
• Regulierung der Spannkraft durch integrierte Spannungsmessung

Art.-Nr.	Material	Einheit	EAN	
15962	Temperatenausgleichsfeder		1	5 038006 012548 119,00 €



Weidezaunspannwerkzeug

Anwendung: • Zum Spannen des Seils oder Drahtes in Verbindung mit dem Weidezaundrahtspanner (15937C, S. 124)

Art.-Nr.	Material	Einheit	EAN	
15936	Temperatenausgleichsfeder	verzinkter Stahl	1	4 014803 159366 8,49 €

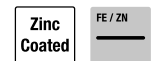

Farmerzange

Anwendung: • Allroundzange für alle Arbeiten mit Draht

Art.-Nr.	Material	Einheit	EAN	
15653	Temperatenausgleichsfeder	Stahl	1	4 014803 156532 12,99 €





Haspel für Draht

- Anwendung:** • Zum Auf- und Abspulen
Kapazität: • Weidezaundraht GALVADUR Ø 2,5 mm (15945, S. 121):
 bis max. 625 m
Bremse: • Über eine Schraube
Vorteil: • Inkl. Standfuß
Material: • Verzinkter Stahl

Art.-Nr.	Einheit	EAN	
15933	1		109,00 €



Haspel | MAXI ROLLER 2000 & 4000

- Anwendung:** • Zum Auf- und Abspulen
Kapazität: • Weidezaunlitze: bis max. 2000 m (15013) / 4000 m (15839)
 • Weidezaunband: bis max. 750 m (15013) / 1500 m (15839)
Führung: • Ja
Bremse: • Ja
Material: • Kunststoff, mit konischem Schaft

Art.-Nr.	Bezeichnung	Einheit	EAN	
15013	Kunststoffhaspel MAXI ROLLER 2000	1		17,99 €
15031	Trage zu 15013	1		21,99 €
15839	Kunststoffhaspel MAXI ROLLER 4000	1		26,99 €
15840	Trage zu 15839	1		23,99 €



Haspel | MINI ROLLER 300 PC

- Anwendung:** • Zum Auf- und Abspulen und für das Abteilen von Weiden
 • Gut geeignet bei mobilen Zäunen
Kapazität: • Weidezaunlitze: bis max. 300 m
 • Weidezaunband: bis max. 100 m
Führung: • Ja
Bremse: • Ja
Material: • Polycarbonat, mit Einhängvorrichtung

Art.-Nr.	Bezeichnung	Einheit	EAN	
10109	Kunststoffhaspel	1		12,99 €



Einhängevorrichtung:
Einhängen der Haspel am
Zaunmaterial

Haspel | SUPER ROLLER 600

- Anwendung:** • Zum Auf- und Abspulen
Kapazität: • Weidezaunlitze: bis max. 600 m
 • Weidezaunband: bis max. 200 m
Führung: • Ja
Bremse: • Ja
Material: • Kunststoff, mit Einhängenvorrichtung

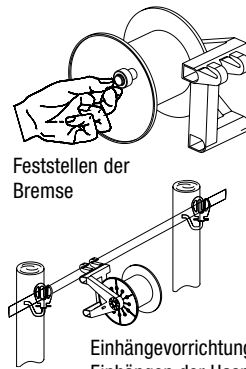

Einhängenvorrichtung:
Einhängen der Haspel am Zaunmaterial



Art.-Nr.	Bezeichnung	Einheit	EAN	
14168	Kunststoffhaspel	1	4 014803 141682	19,99 €

Haspel | TURBO ROLLER 3 : 1

- Anwendung:** • Zum Auf- und Abspulen
Kapazität: • Weidezaunlitze: bis max. 800 m
 • Weidezaunband: bis max. 300 m
Führung: • Ja
Bremse: • Ja (Nachlauf- und Feststellbremse)
Material: • Schlagfester Kunststoff, robuste Stahlkurbel und Stahlrahmen mit Einhängeösen
Vorteile: • Rückrollsperrung, Einhängeösen

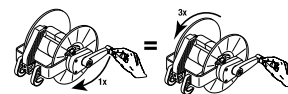
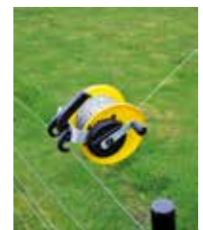

Art.-Nr.	Bezeichnung	Einheit	EAN	
13041	Kunststoffhaspel	1	4 014803 130419	49,99 €

Haspel | TURBO ROLLER 1500

- Anwendung:** • Zum Auf- und Abspulen für 2- bis 3-drähtige Zäune
Kapazität: • Weidezaunlitze: bis max. 800 m
 • Weidezaunband: bis max. 300 m
Führung: • Ja
Bremse: • Ja
Material: • Kunststoff, mit Einhängenvorrichtung

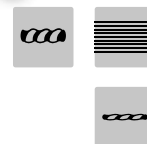

Art.-Nr.	Bezeichnung	Einheit	EAN	
15340	Kunststoffhaspel	1	4 014803 153401	39,99 €
13042	Pfahlständer, 117 cm, einzeln	1	4 014803 130426	29,99 €
13043	Montierteil, einzeln	1	4 014803 130433	20,99 €



TIPP:
Für den Auf- und Abbau von Zaunanlagen mit vier bis fünf Ebenen können Sie zwei Pfahlständer mit montierten Haspeln nebeneinander verwenden.

ENTDECKEN SIE DIE HORIZONT ONLINE VORTEILE



 animalcare.horizont.com

Online-Shop

- ✓ Immer aktuelle Informationen
- ✓ Mehr Infos, Bilder und Videos
- ✓ Komplettes Sortiment
- ✓ Aktuelle Preise
- ✓ Verfügbarkeitsanzeige





Newsletter

- ✓ Bequem in Ihrem Postfach
- ✓ Exklusive Angebote und Rabatte
- ✓ Produktneuheiten
- ✓ Spannende Themen



Social Media

- ✓ Facebook, Instagram, LinkedIn & YouTube
- ✓ Gewinnspiele & Aktionen
- ✓ Spannende Ratgeber
- ✓ Inspiration und Unterhaltung

 www.animalcare.horizont.com/facebookAC
 www.animalcare.horizont.com/youtubeAC
 www.animalcare.horizont.com/instagramAC



07

Pfähle

130 | Ratgeber

132 | Produkt-Guide

134 | Kunststoffpfähle

142 | Stahlpfähle

145 | Recycling-, Holzpfähle und Zubehör

144 | T-Pfosten & Zubehör

146 | Fiberglaspfähle



GUT ZU WISSEN:

Jedes Zaunsystem benötigt passende Pfähle, um stabil im Boden verankert zu sein und um jeder Wettersituation trotzen zu können. Ein sicherer Stand des Zauns ist bei einem Mobilzaun genauso wichtig wie bei einem Festzaun. Die Hütesicherheit einer Zaunanlage ist ausschlaggebend für den Schutz und die Sicherheit der einzuzäunenden Tiere – hier ist die richtige Wahl des Eckpfahls also von besonders großer Wichtigkeit, da dieser die hohen Zugkräfte der Zaunanlage tragen muss.

Wissenswertes über

Pfähle

1. WELCHE VERSCHIEDENEN EINSATZZWECKE VON PFÄHLEN GIBT ES?

ECK- UND TORPFOSTEN

Eck- und Torpfosten sind meistens aus Holz oder aus Recycling-Material gefertigt. Sie finden Ihren Einsatz, wenn sich die Zaunrichtung maßgeblich verändert, beispielsweise, wenn Sie einen Richtungswechsel / Ecke (mehr als 30 Grad) in Ihr Zaunsystem integrieren wollen. Kunststoffpfähle können die hohen Zugkräfte der Zaunanlage als Eckpfosten nicht tragen und sind daher für dieses Anwendungsgebiet ungeeignet. Sinnvoll sind stabile Holzpfosten, achten Sie beim Bau einer Ecke auch auf den richtigen Einsatz von passendem Zubehör, verwenden Sie Isolatoren für Holz- und Recyclingpfähle von horizont. Holzpfosten sind auch als Zwischenpfosten beim Einsatz langer gerader Zaunverläufe geeignet, hier empfiehlt sich ihr Einsatz, um der Zaunanlage ausreichend Stabilität und Sicherheit zu geben. Wenn Sie ein Tor in Ihren Zaun integrieren, sollten Sie ebenfalls stabile Pfosten am Zaunende / Tor positionieren, da der letzte Pfosten die Zugkraft des Zaunes am Tor tragen muss.

Egal, ob Sie eine Ecke oder ein Tor in Ihr Zaunsystem integrieren, um ausreichend Stabilität im Zaunsystem zu haben, müssen die Pfähle tief im Boden verankert sein. Je mehr Kräfte ein Pfahl aushalten muss, umso tiefer muss dieser im Boden verankert werden und umso größer muss der Pfahldurchmesser sein.

TIPP: Eck-, Tor- und Zwischenpfosten werden am besten mit Hilfe eines Erdbohrers und einer Handramme im Boden verankert und sollten doppelt so lang sein, wie der Zaun hoch ist.

Tipp: Kippende Pfähle?

Ihre Pfähle kippen des Öfteren um? Das würde ein hohes Risiko für Sie als Tierhalter und Ihre Tiere darstellen. Streckenpfähle halten nur begrenzt im Boden. Wichtig ist demnach der richtige Einsatz von Eckpfosten, da diese die Spannung aufnehmen und von Eck- zu Eckpfosten sicher und stabil halten. Bei Kunststoffpfählen ist für einen besseren Halt im Boden ein breiter und langer Bodennagel geeignet.

Beispielzaun mit Eck-/Torpfosten z.B. aus Holz (braun), Streckenpfosten z.B. aus Kunststoff (weiß) und Pfosten für einen Richtungswechsel z.B. aus Recyclingmaterial (grau)

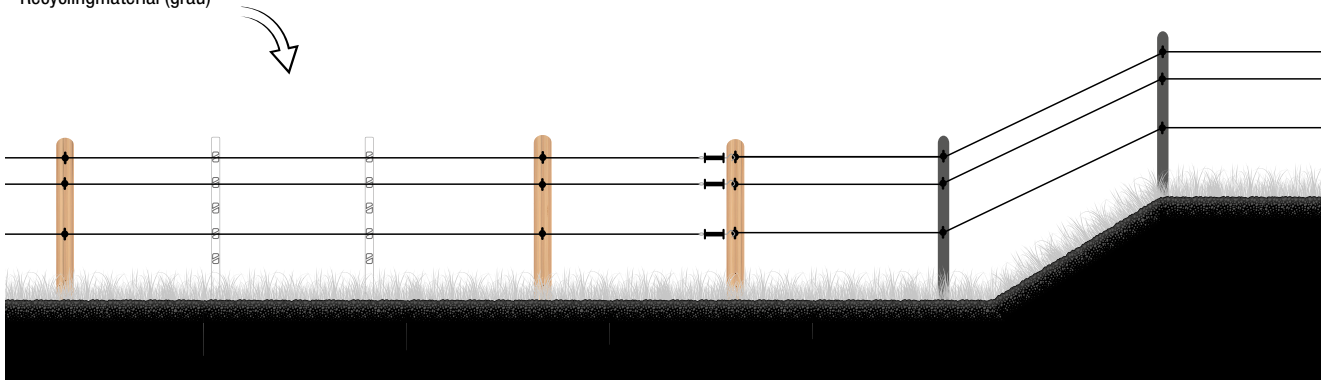

Ecksituation von der Seitenansicht und Draufsicht

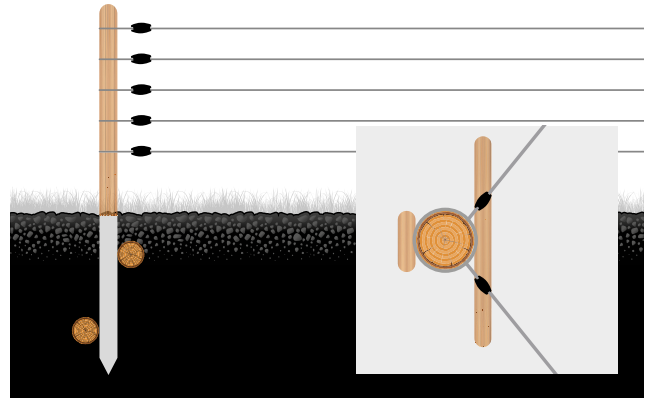

PFÄHLE FÜR DEN RICHTUNGSWECHSEL

Wenn sich die Richtung Ihres Zauns ändert (im Winkel von 20 bis 30 Grad), muss der eingesetzte Pfahl für den Richtungswechsel nicht so kräftig sein, wie ein Eck- oder Torpfosten. Die Kräfte, die unter dieser geringen Neigung auf den Pfahl einwirken, sind nicht sehr stark. Auch bei Senken oder Hügeln sollten diese Pfähle verwendet werden. Für diesen Einsatzzweck eignen sich am besten Pfähle, die sich im Boden verankern lassen, wie Holzpfähle, eine preiswerte Alternative dazu sind die Recyclingpfähle von horizont.

STRECKENPFOSTEN

Streckenpfosten haben die Funktion das Leitermaterial auf einer immer gleichbleibenden Höhe zu halten. Je breiter das Leitermaterial ist (speziell beim Einsatz von Bändern), desto enger müssen die Pfähle stehen. Auch bei windanfälligen Einsatzgebieten sollten mehr Pfähle auf einer Strecke stehen, damit der Zaun stabil genug ist. Das eingesetzte Leitermaterial wird bei starkem Regen oder auch im Winter schwerer, da es mehr Feuchtigkeit aufnimmt. Dieses erhöhte Gewicht ist nicht unbedenklich für die Hütesicherheit im Zaun und sollte berücksichtigt werden. Um Ausfälle oder Spannungsabfälle zu vermeiden, sollten Sie vorbeugend und ausreichend Pfähle in Ihrem Zaunsystem stellen. Die Wahl des passenden Streckenpfostens unterscheidet sich darin, ob Sie einen ortsfesten Zaun besitzen oder einen Mobilzaun bauen möchten. Wir empfehlen Ihnen für einen Festzaun Holz- oder Recyclingpfähle. Für den Einsatz eines Mobilzauns sollten Sie Kunststoff-, Fiberglas- oder Winkelstahlpfähle verwenden.

2. WELCHE HÖHEN UND ABSTÄNDE MÜSSEN PFÄHLE AUFWEISEN?

Die Höhe Ihres Weidezauns hängt von der zu hütenden Tierart ab. Zu beachten ist vor allem die Größe Ihrer Tiere sowie deren Sprungeigenschaften. Wenn Sie zusätzlich Jungtiere mit auf der Weide halten, muss Ihr Zaun nach unten erweitert werden.

Generell gilt, umso breiter bzw. schwerer das Leitermaterial ist, desto enger müssen die Pfähle in windanfälligen Regionen stehen. Die Abstände unterscheiden sich ebenfalls vom eingesetzten Leitermaterial.

Tipp

Beim Einsatz von Kunststoffpfählen als Streckenpfähle können Sie ganz leicht die Höhen für die Isolatoren an die Eckpfähle oder Pfähle für Richtungswechsel übertragen, indem Sie den Kunststoffpfahl neben den Holz- oder Recyclingpfahl in den Boden stecken und die Höhe der Ösen darauf übertragen.



Schauen Sie doch mal auf dem horizont YouTube-Kanal vorbei!



Hier erklärt horizont alles zum Zaufbau. Auch wie die Pfähle korrekt in die Erde gebracht werden.

www.horizont.com/youtubeAC



3. WIE FUNKTIONIERT DAS ZUSAMMENSPIEL VON PFÄHLEN UND ZAUNLÄNGEN?

Anhand der folgenden Tabelle können Zaunlängen und die Menge der benötigten Pfähle errechnet werden. Dabei muss beachtet werden, dass pro Ecke und Tor und bei starken Richtungswechseln oder Senken und Hügeln stabile Pfosten verwendet werden sollten.

Fläche	Beispielhafte Seitenlängen	Zaunlänge
2.500 m ² / 0,25 ha	50 m x 50 m	200 m
5.000 m ² / 0,5 ha	71 x 71 m	284 m
7.500 m ² / 0,75 ha	87 x 87 m	348 m
10.000 m ² / 1,0 ha	100 x 100 m	400 m
15.000 m ² / 1,5 ha	122 x 122 m	488 m
20.000 m ² / 2,0 ha	141 x 141 m	564 m
30.000 m ² / 3,0 ha	173 x 173 m	692 m
50.000 m ² / 5,0 ha	224 x 224 m	896 m

BEISPIELSSITUATION: PFERDEWEIDE AM WALDRAND OHNE GELÄNDE



Diese Weide misst 306 m und beinhaltet ein Tor, außerdem muss ein großer Felsen umgangen werden. Daher werden 6 stabile Eckpfosten benötigt. Für die teilweise langen Strecken zwischen den Pfosten sollten Streckenpfähle mit einem Abstand von 3 m gesetzt werden, die 3 Ebenen Breitband auf Höhe halten. Bei einer Zaunlänge von 300 m werden somit 100 Streckenpfähle benötigt, ausgenommen davon ist die Länge des Tores (hier 6 m unterhalb des Felsens).

WICHTIGE ICONS FÜR DIESES KAPITEL:

Cross Selling Icons:

Diese Icons verweisen auf Produkte, die zusätzlich benötigt werden und mit dem ausgewählten Produkt kompatibel sind.



Isolator



Band



Litze



Leitermaterial



Draht



Seil



Produkt-Guide

Pfähle

KUNSTSTOFF

Anwendung		Eigenschaften			Isolator		Geeignet für*				Produkt		
Eckpfahl	Streckenpfahl	Gesamthöhe cm	Höhe über Boden cm	Tritt	zusätzl. notwendig	inkl. Öse	Band 40 mm	Band 20 mm	Seil 8 mm	Litze 3,5 mm	Bezeichnung	Art.-Nr.	Seite
	•	136	106	ET		•	2	5	5	5	Kunststoffpfahl profi-line	15857	134
	•	157	142	SB		•	4	4	8	8	Steigbügelpfahl, weiß (5 Stk.)	15108-5	135
	•	157	142	SB		•	4	4	8	8	Steigbügelpfahl, grün (5 Stk.)	15108GN-5	135
	•	71	58	ET		•	2	3	2	5	Kunststoffpfahl ranger®	14471-5	136
	•	71	58	DT		•	2	3	2	5	Kunststoffpfahl ranger®	14379-5	136
	•	108	95	ET		•	3	5	2	10	Kunststoffpfahl ranger®	14472-5	136
	•	108	95	DT		•	3	5	2	10	Kunststoffpfahl ranger®	14380-5	136
	•	138	125	ET		•	4	5	3	12	Kunststoffpfahl ranger®	14473-5	136
	•	138	125	DT		•	4	5	3	12	Kunststoffpfahl ranger®	14381-5	136
	•	150	132	ET		•	3	5		8	Kunststoffpfahl ranger®	15663-10	136
	•	106	85	ET	•						Kunststoffpfahl long life	15375	138
	•	146	125	ET	•						Kunststoffpfahl long life	15376	139
	•	171	150	ET	•						Kunststoffpfahl long life	15377	139
	•	169	153	ET		•	4	6	3	13	Kunststoffpfahl turbomax®	15812	139
	•	78	55	ET		•	2	4		6	Kunststoffpfahl turbomax® smart post	14490	140
	•	115	92	ET		•	3	5	2	10	Kunststoffpfahl turbomax® smart post	14491	140
	•	145	122	ET		•	4	6	3	12	Kunststoffpfahl turbomax® smart post	14492	140

FIBERGLAS

Anwendung		Eigenschaften			Isolator		Geeignet für*				Produkt		
Eckpfahl	Streckenpfahl	Gesamthöhe cm	Höhe über Boden cm	Farbe	zusätzl. notwendig	inkl. Öse	Band 40 mm	Band 20 mm	Seil 8 mm	Litze 3,5 mm	Bezeichnung	Art.-Nr.	Seite
	•	124	99	gelb	•			•	•	•	Fiberglaspfahl	14886	145

STAHL

Anwendung		Eigenschaften			Isolator		Geeignet für*				Produkt		
Eckpfahl	Streckenpfahl	Gesamthöhe cm	Höhe über Boden cm	Tritt	zusätzl. notwendig	inkl. Öse	Band 40 mm	Band 20 mm	Seil 8 mm	Litze 3,5 mm	Bezeichnung	Art.-Nr.	Seite
	•	105	85	ET		•	•		•	•	Stahlpfahl Pigtail	141791	142
	•	120	100	DT	•					•	Winkelstahlpfahl	15877	143
	•	165	145	DT	•					•	Winkelstahlpfahl	152541	143
	•	107	82	DT		•				•	Ovalstahlpfahl mit Metallöse	150562	143
	•	106	80	DT		•				•	Ovalstahlpfahl mit Ringisolator	150551	143

RECYCLING & HOLZ

Anwendung		Eigenschaften			Isolator		Geeignet für				Produkt		
Eckpfahl	Streckenpfahl	Gesamthöhe cm	Höhe über Boden cm	Farbe	zusätzl. notwendig	inkl. Öse	Band 40 mm	Band 20 mm	Seil 8 mm	Litze 3,5 mm	Bezeichnung	Art.-Nr.	Seite
•	•	200	140	grau	•		•	•	•	•	Recyclingpfahl	15243	144
•	•	175	120	grau	•		•	•	•	•	Recyclingpfahl	15593	144
•	•	150	100	grau	•		•	•	•	•	Recyclingpfahl	15151	144
•		230	150	Holz	•		•	•	•	•	Robinien-Pfahl	14638	146
•		200	140	Holz	•		•	•	•	•	Robinien-Pfahl	14637	146

T-PFOSTEN

Anwendung		Eigenschaften			Isolator		Geeignet für*				Produkt		
Eckpfahl	Streckenpfahl	Gesamthöhe cm	Höhe über Boden cm	Farbe	zusätzl. notwendig	inkl. Öse	Band 50 mm	Band 20 mm	Seil 6 mm	Litze 3,5 mm	Bezeichnung	Art.-Nr.	Seite
	•	150	115	schwarz		•	•	•	•	•	T-Pfosten ECO	14550	144
	•	165	131	schwarz		•	•	•	•	•	T-Pfosten ECO	14551	144
	•	180	146	schwarz		•	•	•	•	•	T-Pfosten ECO	14552	144









Kunststoffpfahl profi-line

- Ösen geeignet für:** • 2 x Breitbänder bis 40 mm, 5 x Breitbänder bis 20 mm,
5 x Seil bis 8 mm, 5 x Litzen bis 3,5 mm und 5 x Drähte
bis 3,5 mm
- Gesamthöhe:** • 136 cm
- Höhe über Boden:** • 116 cm
- Bodennagel:** • 20 cm, Ø 9 mm
- Tritt:** • Einzeltritt

Art.-Nr.	Farbe	Einheit	EAN	
15857	weiß	 5	 4 014803 158574	47,99 €

Steigbügelpfahl

- Ösen geeignet für:** • 4 x Breitbänder bis 40 mm, 4 x Breitbänder bis 20 mm,
8 x Seil bis 8 mm, 8 x Litzen bis 3,5 mm und 8 x Drähte
bis 3,5 mm
- Gesamthöhe:** • 157 cm
- Höhe über Boden:** • 142 cm
- Bodennagel:** • 15 cm, Ø 8 mm
- Tritt:** • Steigbügeltritt

Art.-Nr.	Farbe	Einheit	EAN	
15108-5	weiß	 5	 4 014803 323606	18,99 €
15108GN-5	grün	 5	 4 014803 323613	19,99 €

Kunststoffpfahl

- Die einzigartige Ösenkonstruktion ermöglicht ein leichtes Einlegen des Zaunmaterials und verhindert das Herauspringen.



Steigbügelpfahl

- Stabile Bauart
- Aus glasfaserverstärktem Polypropylen
- Verstärktes, verwindungsfreies Profil

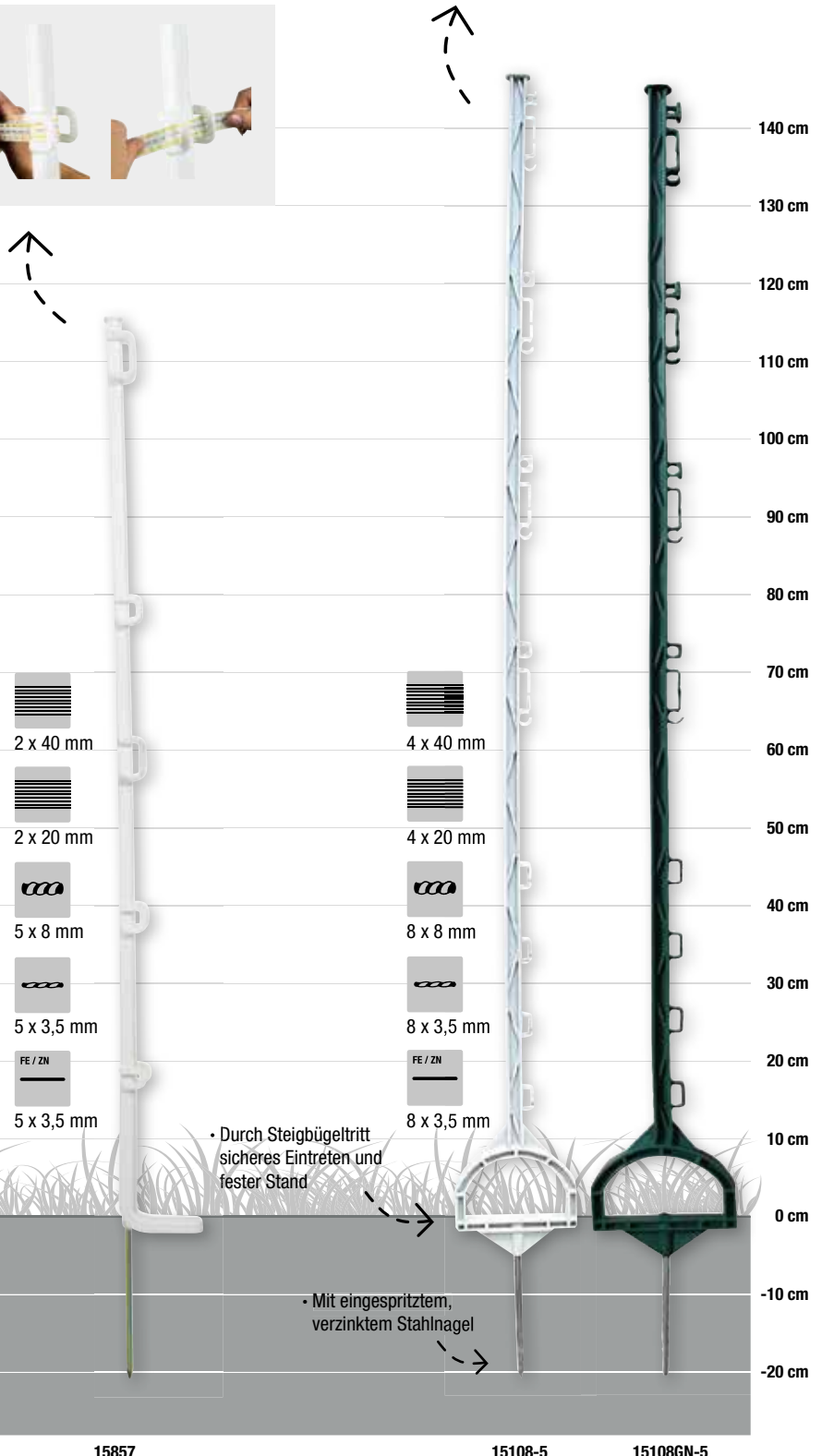



GREENPost

mit Doppeltritt

Ösen geeignet für:

- 8 x Weidezaunband 20 bis 40 mm
- 10 x Weidezaunseil bis 10 mm

Gesamthöhe: 108 cm

Höhe über Boden: 95 cm







Bodennagel: 14 cm, Ø 7 mm

Art.-Nr.	Einheit
14698	10
 21,99 €	











Kunststoffpfahl ranger®

- Ösen geeignet für:** • 2x Breitband bis 40 mm, 3x Breitband bis 20 mm, 5x Litze bis 3,5 mm
- Gesamthöhe:** • 71 cm
- Höhe über Boden:** • 58 cm
- Bodennagel:** • 13 cm, Ø 7 mm

Art.-Nr.	Farbe	Tritt	Einheit	EAN	
14471-5	weiß	Einzeltritt	 5	 4 014803 465719	7,49 €
14379-5	weiß	Doppeltritt	 5	 4 014803 465832	7,99 €
14379-5GN	grün	Doppeltritt	 5	 4 014803 476647	7,99 €

- Ösen geeignet für:** • 3x Breitband bis 40 mm, 5x Breitband bis 20 mm, 2x Seil bis 8 mm, 10x Litze bis 3,5 mm
- Gesamthöhe:** • 108 cm
- Höhe über Boden:** • 95 cm
- Bodennagel:** • 13 cm, Ø 8 mm

Art.-Nr.	Farbe	Tritt	Einheit	EAN	
14472-5	weiß	Einzeltritt	 5	 4 014803 465733	9,99 €
14472-10	weiß	Einzeltritt	 10	 4 014803 465740	18,99 €
14380-5	weiß	Doppeltritt	 5	 4 014803 465856	9,99 €
14380-5GN	grün	Doppeltritt	 5	 4 014803 465870	9,99 €

- Ösen geeignet für:** • 4x Breitband bis 40 mm, 5x Breitband bis 20 mm, 3x Seil bis 8 mm, 12x Litze bis 3,5 mm
- Gesamthöhe:** • 138 cm
- Höhe über Boden:** • 125 cm
- Bodennagel:** • 13 cm, Ø 7 mm

Art.-Nr.	Farbe	Tritt	Einheit	EAN	
14473-5	weiß	Einzeltritt	 5	 4 014803 465771	13,99 €
14473-10	weiß	Einzeltritt	 10	 4 014803 465788	26,99 €
14381-5	weiß	Doppeltritt	 5	 4 014803 465894	13,99 €
14381-5GN	grün	Doppeltritt	 5	 4 014803 465917	13,99 €
14381-10	weiß	Doppeltritt	 10	 4 014803 465900	27,99 €

- Ösen geeignet für:** • 3 x Breitbänder bis 40 mm, 5 x Breitbänder bis 20 mm und 8 x Litzen bis 3,5 mm
- Gesamthöhe:** • 156 cm
- Höhe über Boden:** • 132,5 cm
- Bodennagel:** • 24 cm, Ø 8 mm

Art.-Nr.	Farbe	Einzeltritt	Einheit	EAN	
15663-10	weiß	Einzeltritt	 10	 4 014803 465818	26,99 €

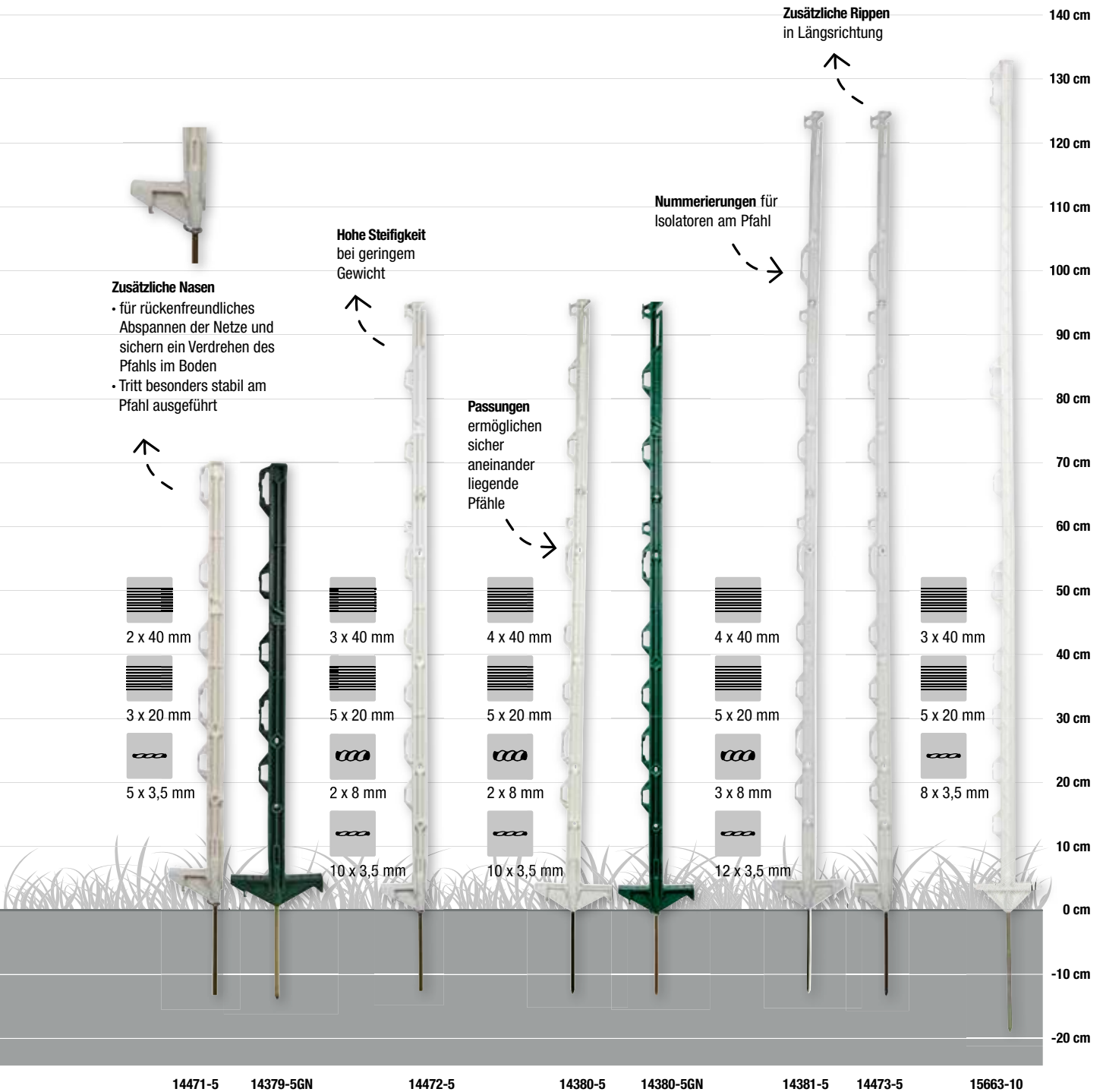



Kunststoffpfahl long life

- Geeignet für:** • Isolatoren zum Klemmen und alle Arten an Leitermaterial
Gesamthöhe: • 106 cm
Höhe über Boden: • 85 cm
Bodennagel: • 20 cm, Ø 8 mm
Tritt: • Einzeltritt
Durchmesser: • Ø 19 mm

Art.-Nr.	Farbe	Einheit	EAN	
15375	weiß	25	4 014803 153753	119,00 €

- Geeignet für:** • Isolatoren zum Klemmen und alle Arten an Leitermaterial
Gesamthöhe: • 146 cm
Höhe über Boden: • 125 cm
Bodennagel: • 21 cm, Ø 9 mm
Tritt: • Einzeltritt
Durchmesser: • Ø 19 mm

Art.-Nr.	Farbe	Einheit	EAN	
15376	weiß	10	4 014803 153760	72,99 €

- Geeignet für:** • Isolatoren zum Klemmen und alle Arten an Leitermaterial
Gesamthöhe: • 171 cm
Höhe über Boden: • 150 cm
Bodennagel: • 21 cm, Ø 9 mm
Tritt: • Einzeltritt
Durchmesser: • Ø 19 mm

Art.-Nr.	Farbe	Einheit	EAN	
15377	weiß	10	4 014803 153777	82,99 €

Kunststoffpfahl turbomax®

- Ösen geeignet für:** • 4 x Breitbänder bis 40 mm, 6 x Breitbänder bis 20 mm,
 3 x Seil bis 8 mm, 13 x Litzen bis 3,5 mm
Gesamthöhe: • 169 cm
Höhe über Boden: • 153 cm
Bodennagel: • 16 cm, Ø 9 mm
Tritt: • Einzeltritt

Art.-Nr.	Farbe	Einheit	EAN	
15812	weiß	10	4 014803 158123	49,99 €

Kunststoffpfahl long life - EINE GUTE WAHL!



- Sehr hohe Langlebigkeit – gefertigt aus einem hochwertigen Spezialkunststoff, daher frostsicher
- Keine Nahtstellen, da Pfahl aus einem „Guss“ gefertigt ist
- Isolatoren lassen sich individuell in der Anzahl und Höhe verstellen
- Pfahl ist oben geschlossen – Wasser kann nicht eindringen

Kunststoffpfahl turbomax®

- Ausgekreuztes verwindungsfreies Profil
- Aus einem „Guss“ gespritzt

Perfekt ergänzt:



Besonders eignen sich Isolatoren zum Festschrauben oder Klemmen / Klippen.

- Ein starker, verzinkter Trittsteg sorgt im harten Boden für eine gute Standfestigkeit und ein leichtes Eintreten in den Boden
- Stabiler Bodennagel durch durchgehende statt punktuelle Verschweißung im Pfahl

- Ösen liegen gegenüber dem Tritt – freie Fläche zum besseren Eintreten
- Zusätzlicher Isolator am Fuß des Pfahls zum Einlegen eines Erdleiters für eine bessere Hütesicherheit
- Ein zusätzlich verstärkter und abgerundeter Trittsteg mit Riffelung sorgt für stabilen Tritt

- 4 x 40 mm
- 6 x 20 mm
- 3 x 8 mm
- 13 x 3,5 mm

150 cm
140 cm
130 cm
120 cm
110 cm
100 cm
90 cm
80 cm
70 cm
60 cm
50 cm
40 cm
30 cm
20 cm
10 cm
0 cm
-10 cm
-20 cm

15375

15376

15377

15812





Bitte beachten Sie: Die angegebenen Preise können von den aktuellen Preisen abweichen. Die aktuellen Preise und weitere Informationen zum Produkt finden Sie unter www.animalcare.horizont.com. Geben Sie einfach die Artikelnummer in das Suchfenster ein. Alle Preise verstehen sich inklusive gesetzlicher Mehrwertsteuer.







Kunststoffpfahl turbomax® smart post







- Ösen geeignet für:** • 2 x Breitbänder bis 40 mm, 4 x Breitbänder bis 20 mm und 6 x Litzen bis 3,5 mm
- Gesamthöhe:** • 78 cm
- Höhe über Boden:** • 55 cm
- Bodennagel:** • 23 cm, Ø 9 mm
- Tritt:** • Einzeltritt

Art.-Nr.	Farbe	Einheit	EAN	
14490-5	weiß	 5	4 014803 450180	13,49 €
14490-5GN	grün	 5	4 014803 450210	13,49 €

- Ösen geeignet für:** • 3 x Breitbänder bis 40 mm, 5 x Breitbänder bis 20 mm, 2 x Seil bis 8 mm, 10 x Litzen bis 3,5 mm
- Gesamthöhe:** • 115 cm
- Höhe über Boden:** • 92 cm
- Bodennagel:** • 23 cm, Ø 9 mm
- Tritt:** • Einzeltritt

Art.-Nr.	Farbe	Einheit	EAN	
14491-5	weiß	 5	4 014803 450197	17,49 €
14491-10	weiß	 10	4 014803 444911	33,99 €
14491-5GN	grün	 5	4 014803 450227	17,49 €
14491-10GN	grün	 10	4 014803 450258	33,99 €

- Ösen geeignet für:** • 4 x Breitbänder bis 40 mm, 6 x Breitbänder bis 20 mm, 3 x Seil bis 8 mm, 12 x Litzen bis 3,5 mm
- Gesamthöhe:** • 145 cm
- Höhe über Boden:** • 122 cm
- Bodennagel:** • 23 cm, Ø 9 mm
- Tritt:** • Einzeltritt

Art.-Nr.	Farbe	Einheit	EAN	
14492-5	weiß	 5	4 014803 450203	23,49 €
14492-10	weiß	 10	4 014803 444928	45,99 €
14492-5GN	grün	 5	4 014803 450234	23,49 €
14492-10GN	grün	 10	4 014803 450265	45,99 €

Kunststoffpfahl turbomax® smart post - mit starken Vorteilen:



Querverrippung im Pfahl sorgt für Stabilität, so kann er höheren Zugkräften ausgesetzt werden und lässt sich schwer verbiegen

Ein **zusätzlich verstärkter und abgerundeter Trittsteg** mit Riffelung sorgt für stabilen Tritt und verhindert versehentliches Abrutschen

Zwei Isolatoren an der Pfahlspitze sorgen für die optimale Ausnutzung der Pfahllänge bei Nutzung von Litze, Seil oder Band bis 40 mm

Eine **Nummerierung** der Ösen erleichtert den Zaufbau, besonders bei großen Weiden

Ein stabiler, extra dick verzinkter, im Pfahl eingespritzter **Bodennagel** (9 mm Durchmesser, 23 cm Länge) ist ein Garant für hohe Langlebigkeit und sorgt für einen stabilen Stand

Kunststoffpfahl turbomax® smart post

- Aus hochwertigem Polypropylen mit verbesserter Stabilität und Trittfestigkeit
- Die Pfahlform ist in Anlehnung an hohe, konisch zulaufende Türme entstanden, diese Form sorgt für eine besonders gute Stabilität
- Verschieden gestaltete, extrem stabile Ösen für Bänder, Seile und Litzen, geeignet für jedes Zaunmaterial

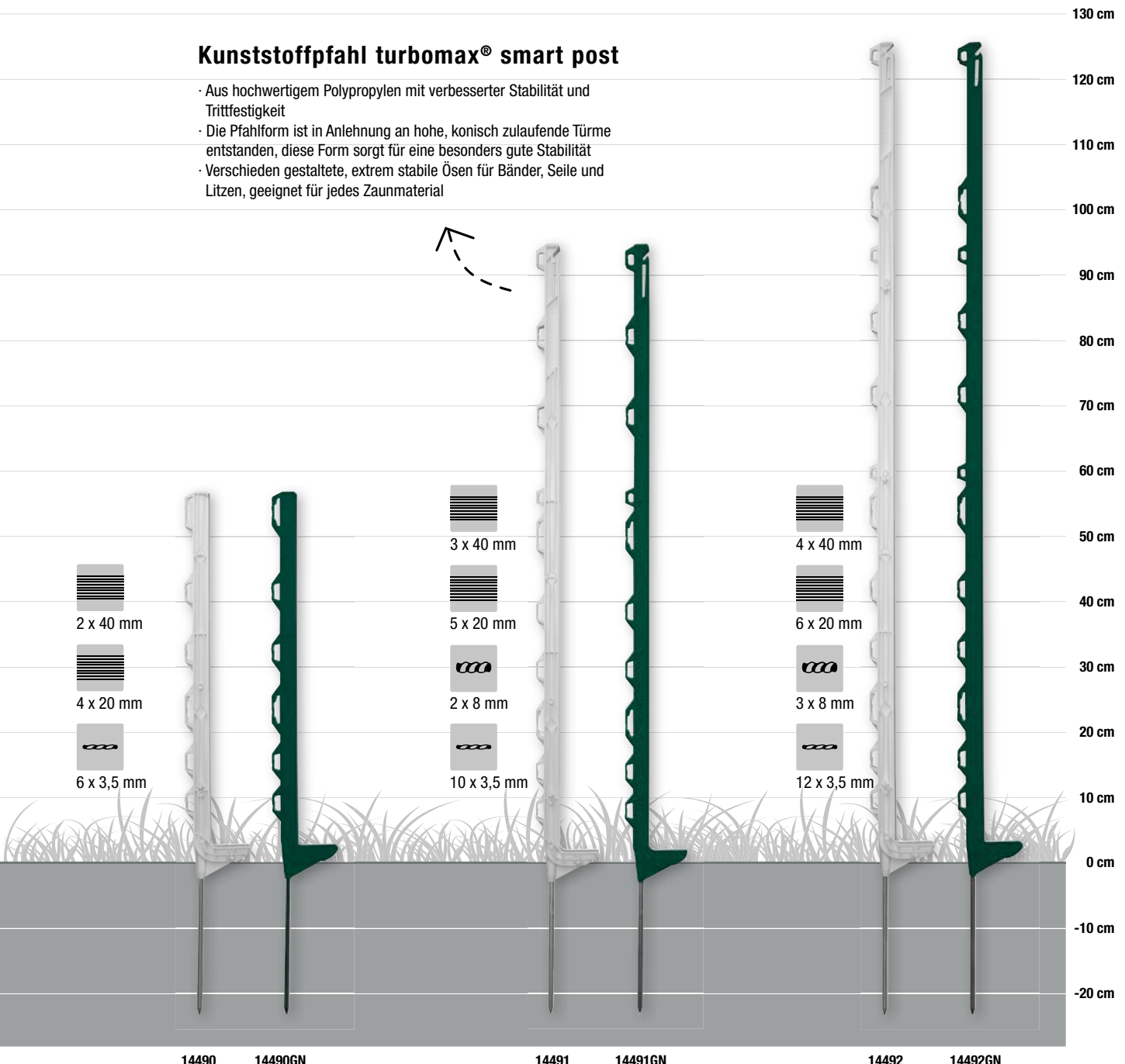

Bitte beachten Sie: Die angegebenen Preise können von den aktuellen Preisen abweichen. Die aktuellen Preise und weitere Informationen zum Produkt finden Sie unter www.animalcare.horizont.com. Geben Sie einfach die Artikelnummer in das Suchfenster ein. Alle Preise verstehen sich inklusive gesetzlicher Mehrwertsteuer.





Winkelstahlpfahl

- Geeignet für:** • Isolatoren mit Splint oder metrischem Gewinde für Litzen bis 3,5 mm
- Gesamthöhe:** • 120 cm
- Höhe über Boden:** • 100 cm
- Tritt:** • Doppeltritt
- Wandstärke:** • 3 mm

Art.-Nr.	Farbe	Ausführung	Einheit	EAN	
15877	rot	4 Bohrungen	10	4 014803 011794	36,99 €

- Geeignet für:** • Isolatoren mit Splint oder metrischem Gewinde für Litzen bis 3,5 mm
- Gesamthöhe:** • 165 cm
- Höhe über Boden:** • 145 cm
- Tritt:** • Doppeltritt
- Wandstärke:** • 3 mm

Art.-Nr.	Farbe	Ausführung	Einheit	EAN	
152541*	rot	6 Bohrungen	10	4 014803 152541	49,99 €

Ovalstahlpfahl mit Metallöse

- Ösen geeignet für:** • 1 x Litze bis 3,5 mm und Isolatoren zum Festschrauben und Klemmen/Klippen für Litzen bis 3,5 mm
- Gesamthöhe:** • 107 cm
- Höhe über Boden:** • 82 cm
- Tritt:** • Doppeltritt

Art.-Nr.	Farbe	Ausführung	Einheit	EAN	
150562	rot	mit Metallöse	25	4 014803 432810	

Ovalstahlpfahl mit Ringisolator

- Ösen geeignet für:** • 1 x Litze bis 3,5 mm und Isolatoren zum Festschrauben und Klemmen/Klippen für Litzen bis 3,5 mm
- Gesamthöhe:** • 106 cm
- Höhe über Boden:** • 80 cm
- Tritt:** • Doppeltritt

Art.-Nr.	Farbe	Ausführung	Einheit	EAN	
150552	rot	mit Ringisolator	25	4 014803 476678	69,99 €

Stahlpfahl Pigtail

- Geeignet für:** • 1 x Breitband bis 40 mm, 1 x Seil bis 8 mm oder 1 x Litze bis 3,5 mm und Isolatoren zum Festschrauben und Klemmen/Klippen für alle Arten an Leitermaterial
- Gesamthöhe:** • 105 cm
- Höhe über Boden:** • 85 cm
- Bodennagel:** • Ø 7 mm
- Tritt:** • Einzeltritt
- Durchmesser:** • Ø 7 mm

Art.-Nr.	Farbe	Material	Einheit	EAN	
141791	weiß	Stahl, verzinkt	30	4 014803 453914	69,99 €

Winkelstahlpfahl

- Äußerst stabiler und haltbarer Pfahl
- Hohe Standfestigkeit und sichere Verankerung im Boden durch Winkelprofil
- Trittsteg ist durchgeschweißt

Zubehör

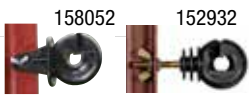

Besonders eignen sich Isolatoren mit metrischem Gewinde oder zum Klemmen/Klippen

Ovalstahlpfahl

- Mit Isolator
- Aus verwindungsfestem Federstahl
- Sicherer Stand durch aufgepresstes Trittbloch am Pfahl

Stahlpfahl Pigtail

- Extrem leicht
- Besonders handlich im Gelände
- Klassischer Pfahl für Portionsweiden
- Große Öse ermöglicht leichtes Einlegen und das Durchziehen der Litze mit Litzenverbindern
- Hohe Isolation durch Kunststoffummantelung im Kopf

Zubehör

Für weitere Ebenen eignen sich zusätzlich Isolatoren zum Festschrauben



10mm

Mit aufgepresstem Fußtritt

15877

152541

150562 150552

141791



Bitte beachten Sie: Die angegebenen Preise können von den aktuellen Preisen abweichen. Die aktuellen Preise und weitere Informationen zum Produkt finden Sie unter www.animalcare.horizont.com. Geben Sie einfach die Artikelnummer in das Suchfenster ein. Alle Preise verstehen sich inklusive gesetzlicher Mehrwertsteuer.



- Bearbeitung mit gängigem Werkzeug (Pfahl splittert nicht)
- Herstellung aus Altkunststoffen – auch erneut recyclingfähig
- Unbegrenzte Haltbarkeit garantiert
- Individuelle Anpassung der Löcher
- Impregnierung nicht notwendig – Wasser kann nicht in Pfahl eindringen

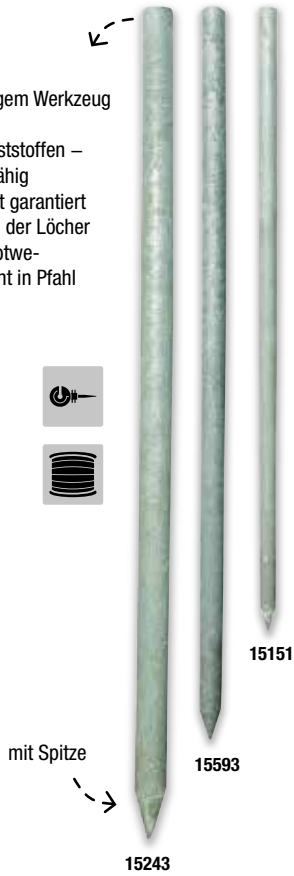

Recyclingpfahl*

- Geeignet für:** • Isolatoren zum Einschrauben, Anschrauben und Annageln
Gesamthöhe: • 200 cm
Höhe über Boden: • 140 cm
Durchmesser: • Ø 8 cm

Art.-Nr.	Farbe	Einheit	EAN	
15243	grau	60	4 014803 152435	13,99 €

- Geeignet für:** • Isolatoren zum Einschrauben, Anschrauben und Annageln
Gesamthöhe: • 175 cm
Höhe über Boden: • 120 cm
Durchmesser: • Ø 6 cm

Art.-Nr.	Farbe	Einheit	EAN	
15593	grau	125	4 014803 155931	9,99 €

- Geeignet für:** • Isolatoren zum Einschrauben, Anschrauben und Annageln
Gesamthöhe: • 150 cm
Höhe über Boden: • 100 cm
Durchmesser: • Ø 4,5 cm

Art.-Nr.	Farbe	Einheit	EAN	
15151	grau	165	4 014803 151513	4,99 €



T-Pfosten ECO

Sehr robuste Pfähle aus recycelten Material, langlebig und belastbar!

Der T-Pfosten ECO ist aus Recyclingstahl der Güteklasse ST42 gefertigt und lackiert. Die Ankerplatte erstreckt sich über drei „Noppen“, so hat der Pfosten auch in weichen Böden einen guten Halt. An dem T-Profil können die unterschiedlichsten Isolatoren für die Aufnahme des gewünschten Leitermaterials befestigt werden. So eignet sich der Pfosten für Draht, Seil, Litze und Breitband.

- Ösen geeignet für:** • Breitband bis 50 mm, Seil bis 6 mm

Art.-Nr.	Gesamthöhe	Höhe über Boden	Gewicht	Einheit	EAN	
14550	1,50 m	1,15 m	2,7 kg	200	4 014803 476180	7,99 €
14551	1,65 m	1,31 m	3,0 kg	200	4 014803 476197	8,99 €
14552*	1,80 m	1,46 m	3,4 kg	200	4 014803 476203	9,99 €

Guter Halt in weichen Böden dank Ankerplatte mit drei „Noppen“

Zubehör

Die richtigen Isolatoren für den T-Post finden Sie im Kapitel Isolatoren.

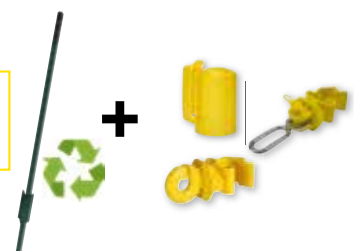

Fiberglaspfahl

Der horizont Fiberglaspfahl mit einer Höhe von 99 cm über Boden ist extrem stabil und leicht. Dadurch sind die Weidezaunpfähle besonders handlich im Gelände und mit dem praktischen Einzeltritt lassen sich die Pfähle problemlos aufstellen. Isolatoren zum Klemmen oder Kippen lassen sich individuell in der Anzahl und Höhe verstellen und bieten somit eine hohe Flexibilität für Ihre Weidehaltung. Der Weidezaunpfahl erfüllt die Vorgaben einer sicheren Einzäunung aller landwirtschaftlichen Nutztiere.

- Extrem stabil und leicht
- Besonders handlich beim Aufbau im Gelände
- Isolatoren lassen sich individuell in der Anzahl und Höhe verstellen

Geeignet für: • Isolatoren für Breitbänder bis 20 mm, Seil bis 8 mm und Litzen bis 3,5 mm

Gesamthöhe: • 124 cm

Höhe über Boden: • 99 cm

Tritt: • Einzeltritt

Durchmesser: • Ø 12 mm

Art.-Nr.	Farbe	Einheit	EAN
14886	gelb	10 	4 014803 148865 26,99 €

Zubehör

Besonders eignen sich Isolatoren zum Klemmen / Klippen



14904C

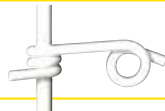

17801F



10mm

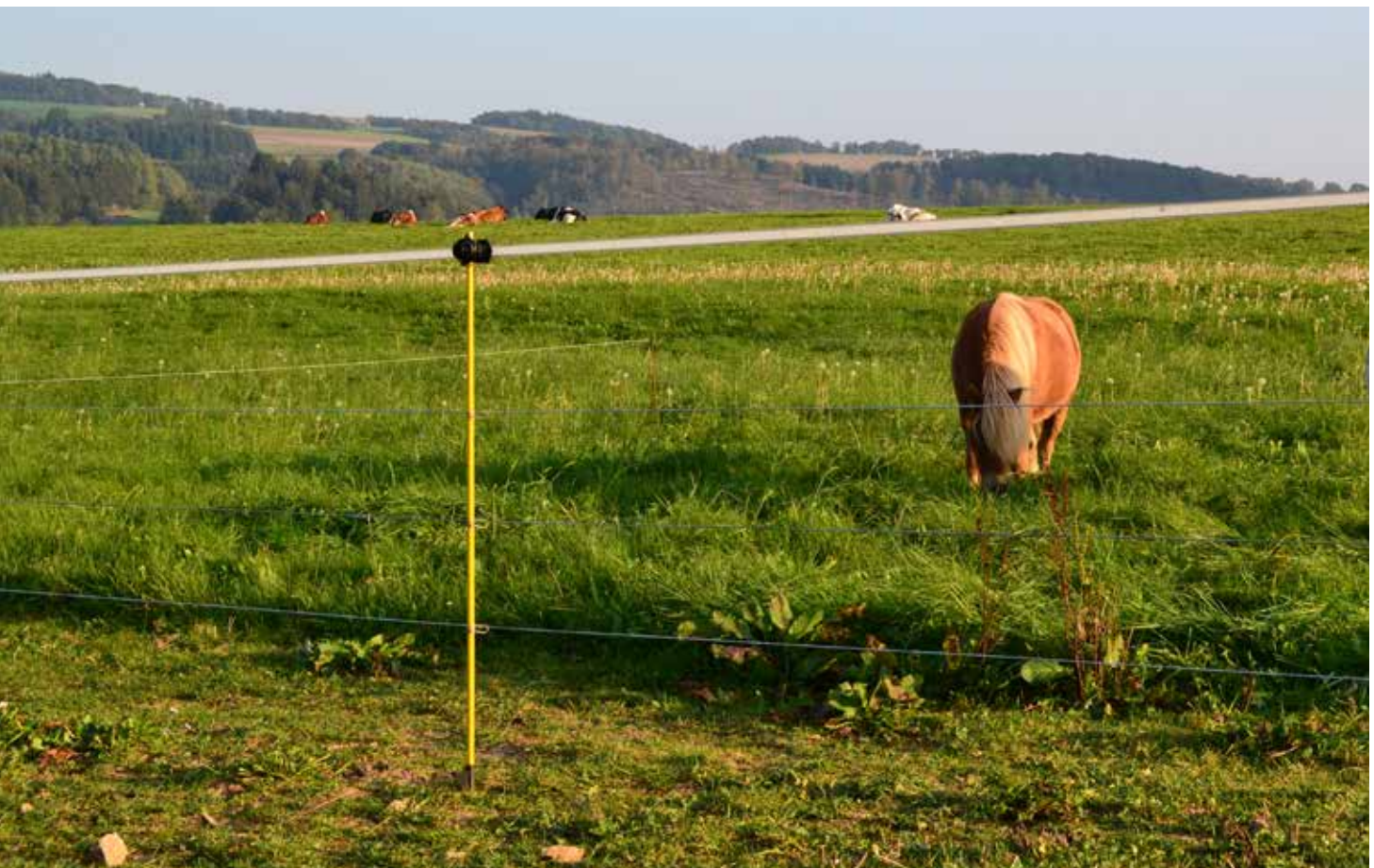



mit Spitze



Robinien-Pfahl / natur, bunt geschält*

- Festsäunpfahl aus schwerem Naturholz mit hoher Lebenserwartung
- Naturbelassen, deshalb ökologisch unbedenklich
- Witterungsbeständig und langlebig
- Natürlicher Schutz vor Witterung, Pilzen und Insekten
- Angespitzt & buntgeschält
- **Bitte beachten: Abnahme nur palettenweise!**

Geeignet für: • Isolatoren zum Einschrauben, Anschrauben und Annageln
Gesamthöhe: • 230 cm
Höhe über Boden: • 150 cm
Durchmesser: • Ø 15 cm

Art.-Nr.	Gesamthöhe	Einheit	EAN	
14638	230 cm	30	4 014803 146380	26,99 €

Geeignet für: • Isolatoren zum Einschrauben, Anschrauben und Annageln
Gesamthöhe: • 200 cm
Höhe über Boden: • 140 cm
Durchmesser: • Ø 7 cm

Art.-Nr.	Gesamthöhe	Einheit	EAN	
14637	200 cm	150	4 014803 146373	6,49 €



Pfostenramme mit Griff

- Ermöglicht leichtes Einbringen des T-Pfostens

Art.-Nr.	Einheit	EAN	
14557	1	4 014803 476258	59,99 €



T-Pfostenzieher

- Zum leichten Entfernen von T-Pfosten
- Griffbereit von Vorder- und Rückseite
- Isolatoren können am Pfosten verbleiben

Art.-Nr.	Einheit	EAN	
14558	1	4 014803 476265	87,99 €



08

Isolatoren

148 | Ratgeber

150 | Produkt-Guide

152 | für Holz- und Recyclingpfähle

- Bandisolatoren
- Seilisolatoren
- Litzenisolatoren
- Drahtisolatoren
- Einschraubhilfen
- Befestigungsmaterial

161 | für Kunststoff- und Fiberglaspfähle

- Bandisolatoren
- Seilisolatoren
- Litzenisolatoren

164 | für Stahlpfähle

- Bandisolatoren
- Litzenisolatoren

166 | für T-Pfosten



GUT ZU WISSEN:

Eine ausreichende Hütespannung ist für den Betrieb eines Weidezaunes von großer Bedeutung. Die Isolatoren sollten eine sehr hohe Isolierfähigkeit haben, da sie das Leitermaterial gegen den Pfahl und die Erde isolieren. Der Stromfluss zwischen Erde und Zaun wird verhindert und die gewünschte Hütespannung liegt somit nur im Zaunmaterial an.

Wissenswertes über Isolatoren

Es gibt unzählige Zaunvarianten und für fast jede Variante gibt es den passenden Isolator. Um die Wahl des optimalen Zubehörs zu erleichtern, gibt es einige Kriterien, die bei der Wahl eines Isolators beachtet werden sollten.

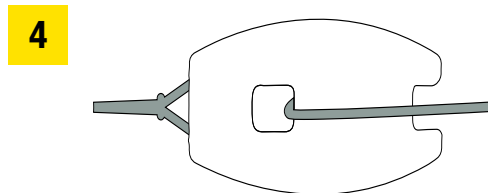
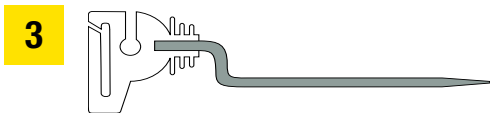
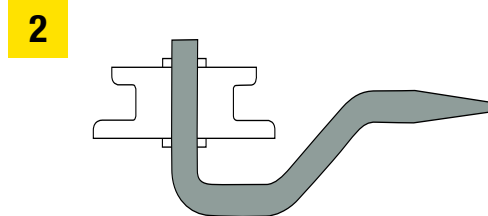
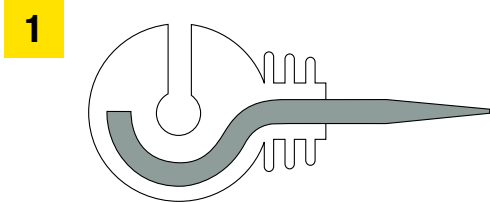

1. MÜSSEN SIE MIT IHREM ISOLATOR EINE BESONDERE ZAUNSITUATION MEISTERN?

1 STRECKEN-/FÜHRUNGSISOLATOR

Strecken- oder Führungsisolatoren halten das Leitermaterial immer auf einer gleichbleibenden Höhe. Das Leitermaterial wird dicht am Zaunpfahl geführt und der Zaun wird somit besonders stabil. Außerdem verhindern Sie durch ihre geringe Angriffsfläche, dass Tiere durch Anlehnen oder Berühren der Isolatoren diese möglicherweise verbiegen könnten.

2 ECKISOLATOR

Wenn Sie eine Ecke in Ihren Zaun bauen möchten, empfiehlt sich die Verwendung sogenannter Eckisolatoren. Diese können auf der Innenseite des Pfahls angeschraubt werden. Eckisolatoren sind besonders stabil und besitzen meist eine Metallstütze im Inneren des Isolators, die die Zugkräfte vom Leitermaterial aufnimmt. Dies hat zur Folge, dass der Zaun beispielsweise bei starken Windböen stabil ist und nicht in sich zusammenfällt.

3 ABSTANDSISOLATOR

Abstandsisolatoren haben einen weniger festen Sitz als Strecken-/Führungsisolatoren, da sich die Führung des Leitermaterials weiter entfernt vom Einschraubpunkt des Isolators befindet. Trotzdem garantieren sie eine gute Hütensicherheit. Durch den Einsatz dieser Isolatoren wird der direkte Kontakt vom Tier am Zaun verhindert. So kann beispielsweise das Anlehnen der Tiere an Zaunpfähle vermieden und eine längere Lebensdauer des Zauns ermöglicht werden. Abstandsisolatoren werden auch zum Schutz von Massivholzäzäunen verwendet, da die Tiere das Holz nicht anknabbern.

Wenn Sie Tiere einzäunen möchten, werden Abstandsisolatoren auf der Innenseite der Weide angebracht. Sollten Sie Tiere abwehren wollen, befestigen Sie die Isolatoren auf der Außenseite der Weide.

4 ABSPANNISOLATOR

Abspannisolatoren werden am Anfang und Ende eines Zaunabschnitts oder auch in Ecken eingesetzt. Sie eignen sich besonders gut beim Einsatz von Seilen (mit einem Durchmesser bis zu 8 mm oder bei Draht).

2. WELCHES LEITERMATERIAL MUSS DER ISOLATOR FÜHREN?

Je nach einzuzäunender Tierart haben Sie das passende Leitermaterial für Ihren Zaun gewählt. Das horizont-Sortiment führt Isolatoren für Bänder, Seile, Litzen und Drähte. Es gibt sogar Isolatoren, die mehr als ein Leitermaterial führen können. Für spezielle Anwendungssituationen gibt es auch Kombiisolatoren, diese ermöglichen Ihnen die Montage von Band, Seil oder Litze in nur einem Isolator.

Verwenden Sie für Ihr Leitermaterial immer den passenden Isolator. Versuchen Sie niemals ein Seil in einen Ringisolator zu montieren. Ringisolatoren sind für Litzen geeignet. Ansonsten besteht die Gefahr, das Leitermaterial zu beschädigen und eine schwache Hütensicherheit der Zaunanlage zu riskieren.



3. SOLL DAS LEITERMATERIAL IM ISOLATOR FREI LAUFEN ODER FIXIERT SEIN?

Leitermaterial wird meist an Orten, wo es zu starkem Wind kommen kann, fixiert. Sie können das Leitermaterial mittels Schließen des Isolators oder mit Hilfe einer Schraube fixieren. Diese Varianten ermöglichen einen festen Sitz des Leitermaterials. Isolatoren mit freilaufendem Leitermaterial finden Ihren Einsatz bei stabilen Eckpfosten oder als Strecken-/Führungsisolator. Der Vorteil ist, dass das Leitermaterial über weite Strecken gespannt werden kann, da es sich im Isolator frei bewegen kann. Beim Einsatz von fixierenden Isolatoren müsste das Leitermaterial an jedem einzelnen Isolator nachjustiert werden.



Band läuft frei!



Band wird fixiert!

4. WIE WIRD EIN ISOLATOR MONTIERT?

Wichtig: Wählen Sie den passenden Isolator immer in Bezug auf Ihren Pfahl aus. Der Produkt-Guide hilft Ihnen dabei (S. 150):



EINDREHEN

Wenn Isolatoren in Holz, Kunststoffe oder an Steinwänden befestigt werden müssen, sollten Sie Isolatoren zum Eindrehen, Anschrauben, Annageln oder Befestigen mit einer Krampe verwenden. Das horizont-Sortiment umfasst spezielle Isolatoren mit einem einzigartigen Schraubgewinde für das Eindrehen in z. B. Holzpfähle. Dieses besondere Gewinde verhindert ein lästiges Aufsplintern des Holzpfahls. Für Sie entfällt der aufwendige Arbeitsschritt des Vorbohrers oder Vorsenkens. Durch das geringe Splintern des Holzes – nach der Anbringung des Isolators – kann ein äußerst sicherer Sitz gewährleistet werden und die Hütesicherheit auf Ihrer Weide hergestellt sein.



SCHRAUBEN / NAGELN

Sollten Sie Isolatoren ohne Stütze bevorzugen, greifen Sie am besten auf Isolatoren zum Annageln oder zum Befestigen mit Krampen oder Schrauben zurück. Diese sind am besten an Holzpfählen anzubringen. Isolatoren, mit separatem metrischem Gewinde, können – neben den Materialien wie Holz, Kunststoff oder Stein – auch problemlos an bohrbaren Materialien wie Metall befestigt werden. Ebenso wie bei Isolatoren zum Eindrehen wird hier ein fester Sitz am Pfahl sicher möglich.



KLEMMEN

Je nach der von Ihnen verwendeten Pfahlart führen wir auch Isolatoren zum Klemmen, Klippen oder Stecken. Hier ist kein Zusatzwerkzeug bei der Anbringung notwendig. Die Isolatoren können besonders schnell und einfach direkt am Pfahl montiert werden.

WICHTIGE ICONS FÜR DIESES KAPITEL:

Produktbeschreibende Icons:

Diese Icons beschreiben Eigenschaften der Isolatoren.



Leitermaterial läuft frei



Leitermaterial ist fixiert



Strecken-/Führungsisolator



Eckisolator



Länge Stütze



Durchgehende Stütze



Kurze Stütze



Durchmesser Stütze



UV-Stabil



Poly-carbonate

Cross Selling Icons:

Diese Icons verweisen auf Produkte, die zusätzlich benötigt werden und mit dem ausgewählten Produkt kompatibel sind.



Band



Seil



Litze



Draht



Produkt-Guide

Isolatoren

FÜR HOLZ- UND RECYCLINGPFÄHLE

Seite			geeignet für				Leitermaterial (mm)				Stütze			
			Strecke	Anfang / Ecke	Abstand	Abspann	Band	Seil	Litze	Draht	frei	fix	Kurz	Durchgehend
152	15297	Bandisolator corner 40	•	•			40				•			
152	15299	Bandisolator corner 40 plus		•			40					•		
152	15828C	Bandisolator combi 40	•		•		40	8	4		•		•	
152	14668	COMBI40GREEN	•	•			40	8	4		•		•	
153	15390C, 15390EI	Bandisolator combi 40	•	•			40	8	4		•		•	
153	15186	Bandisolator ranger® 20	•		•		20	8	4		•		•	
153	14990	Bandisolator ranger® 40 fix	•				20	8	4			•		
154	15555-25	Bandisolator ranger® 20	•				20		4		•		•	
154	14161C, 14162C	Bandisolator ranger® 40	•				40					•		
154	15460C	Bandisolator ranger® 40	•				40		4		•			
154	15843C, 15837C	Bandisolator turbomax® plus	•	•			40	8	4			•		
155	100121-10	Seilisolator farmer® corner plus		•				8	4		•			
155	15835C	Seilisolator turbomax®	•	•				8	4	2,5	•		•	
155	15073C	Seilisolator turbomax® metric	•		•			8	4		•		•	
155	15318	Seilisolator flexibär 400 - one side	•		•	•		8	4		•			
156	153021	Nagelisolator farmer®	•						2			•		
156	14493-50	Ringisolator trapper® IS-S	•	•			13		4		•			•
156	15364	Ringisolator farmer® plus	•	•			13		4		•			•
156	15275-25, 112751K-50, 15275C, 15275EI, 15275GE, 14957EI	Ringisolator farmer®	•				13		4		•		•	
157	14937	Ringisolator farmer®	•		•	•	13		4		•		•	
157	15278, 15276	Schlitzisolator farmer®	•						3		•	•		
157	15370, 15370-50, 15370EI, 15370EI-240, 15370HG, 15370LI	Ringisolator ranger® plus	•	•			13		4		•			•
158	15461, 15461-50, 15461EI	Ringisolator ranger®	•	•			13		4		•		•	
158	15595	Ringisolator ranger®	•		•	•	13		4		•		•	
158	15341C	Ringisolator ranger® plus pc	•	•			13		4		•			•
159	15929-10, 15929EI	Drahtisolator ranger®	•	•				7	4	2,5	•			
159	14933-50	Pin-lock Isolator	•	•					4	2,5	•			



FÜR KUNSTSTOFF- UND FIBERGLASPFÄHLE

Seite			geeignet für		Leitermaterial (mm)						
			Strecke	Ersatz	Band	Seil	Litze	Draht	frei	fix	
161	15290, 15290EI	Ersatz-/Zusatzisolator combi ip-15	•	•	13	6	4			•	
161	14969-25	Ersatz-/Zusatzisolator farmer® 40	•	•	40		4				•
161	15474C	Ersatz-/Zusatzisolator farmer® ip-19	•	•	12		4			•	
163	15481	Ersatz-/Zusatzisolator long life	•		40	8	4			•	
162	15129	Ersatz-/Zusatzisolator farmer ip-15	•	•		6	4			•	
162	14904C	Ersatz-/Zusatzisolator clip master	•				4	2,5		•	
162	14922	Kopfisolator	•				2				•
163	14046C	Ersatz-/Zusatzisolator farmer® fiber	•	•	13		4			•	
163	15480	Ersatz-/Zusatzisolator long life	•	•	13	8	4			•	
163	17801F, 17804F	Ersatz-/Zusatzisolator long life	•	•	13	8	4			•	

FÜR STAHLPFÄHLE (RUND-, OVAL- UND WINKELSTAHL)

Seite			geeignet für		Leitermaterial (mm)						
			Strecke	Ersatz	Band	Seil	Litze	Draht	frei	fix	
164	15054-50	Ersatz-/Zusatzisolator farmer® plastic	•	•			4			•	
164	14167	Ringisolator metr. Gewinde ranger® metric	•				4			•	
164	158052	Splintisolator farmer® splint	•	•			4			•	
164	15293, 152931	Ringisolator metr. Gewinde farmer® metric	•				4			•	
165	150511	Ersatz-/Zusatzisolator farmer® clip	•				4			•	

FÜR T-PFOSTEN

Seite			geeignet für			Leitermaterial (mm)					
			Strecke	Ersatz	Abspann	Band	Seil	Litze	Draht	frei	fix
166	14559	Top-Isolator	•			50	6		2,5	•	
166	14561	Seil-Isolator	•				6	6	6	•	
166	14567	Ring-Isolator	•	•			6	6		•	
166	14563	Breitband-Isolator Eco	•	•		50				•	
167	14578	Anfang-Isolator	•	•			6			•	
167	14580	Abspann-Isolator (2 Ösen)	•	•	•		6				•
167	14582	Abspann-Isolator (3 Ösen)	•	•			6				•
167	14586	Seileck-Haken					6				•
167	14584	Eck-/Abspann-Isolator		•	•	50					•





Bandisolator I corner 40

- Geeignet als:** • Streckenisolator, Anfangs-/Eckisolator
Leitermaterial: • Band bis 40 mm
Befestigung: • Annageln oder Anschrauben an Holz- oder Recyclingpfähle mit mindestens zwei 5 mm Schrauben
Vorteil: • Leitermaterial kann auch im ungespannten Zustand nicht aus dem Isolator „fallen“
Anwendung: • Freilaufend
Material: • Verzinkt
Lieferumfang: • Schrauben

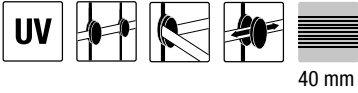

Art.-Nr.	Einheit	EAN	
15297	5	4 014803 152978	9,98 €



Bandisolator I corner 40 plus

- Geeignet als:** • Anfangs-/Eckisolator
Leitermaterial: • Band bis 40 mm
Befestigung: • Annageln oder Anschrauben an Holz- oder Recyclingpfähle mit mindestens zwei 5 mm Schrauben
Vorteil: • Leitermaterial kann auch im ungespannten Zustand nicht aus dem Isolator „fallen“
 • Leichtes Nachspannen möglich
Anwendung: • Fixiert
Lieferumfang: • Schrauben, Bügel

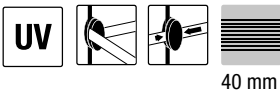

Art.-Nr.	Material	Einheit	EAN	
15299	verzinkt	5	4 014803 152992	12,00 €



Bandisolator I combi 40

- Geeignet als:** • Streckenisolator, Abstandsisolator
Leitermaterial: • Band bis 40 mm, Litze bis 4 mm, Seil bis 8 mm
Befestigung: • Eindrehen in Holz- oder Recyclingpfähle
Vorteil: • Großer Trockenraum = Hohe Isolation
Anwendung: • Freilaufend
Stütze: • Kurz, Ø 6 mm

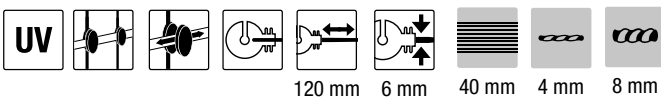

Art.-Nr.	Einheit	EAN	
15828C	10	4 014803 158284	14,99 €

COMBI40GREEN

BANDISOLATOR

- Geeignet als:** • Streckenisolator, Anfangs-/Eckisolator
Leitermaterial: • Band bis 40 mm, Litze bis 4 mm, Seil bis 8 mm
Befestigung: • Eindrehen in Holz- oder Recyclingpfähle
Vorteil: • Großer Trockenraum = Hohe Isolation
Anwendung: • Freilaufend
Stütze: • Kurz, Ø 6 mm

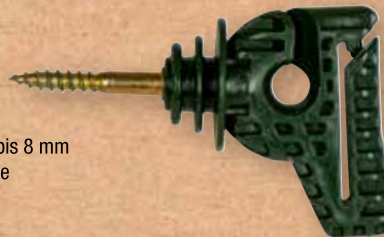

Art.-Nr.	Farbe	Einheit	EAN	
14668	grün	30	4 014803 146687	11,99 €



Bandisolator combi 40

- Geeignet als:** • Streckenisolator, Anfangs-/Eckisolator
Leitermaterial: • Band bis 40 mm, Litze bis 4 mm, Seil bis 8 mm
Befestigung: • Eindrehen in Holz- oder Recyclingpfähle
Vorteil: • Großer Trockenraum = Hohe Isolation
Anwendung: • Freilaufend
Stütze: • Kurz, Ø 6 mm



Art.-Nr.	Farbe	Einheit	EAN	
15682	schwarz	30	4 014803 156822	16,99 €
15390C	schwarz	25	4 014803 153906	14,99 €
15390EI	schwarz	80	4 014803 413147	44,99 €

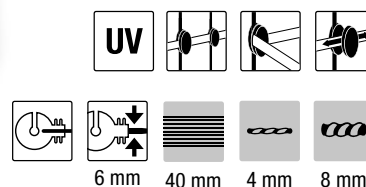

Bandisolator ranger® 20

- Geeignet als:** • Streckenisolator, Abstandsisolator
Leitermaterial: • Band bis 20 mm, Litze bis 4 mm, Seil bis 8 mm
Befestigung: • Eindrehen in Holz- oder Recyclingpfähle
Vorteil: • Durch seitliche Bodenlage kann Band auch bei Führung über Berg und Tal nicht ungewollt aus dem Isolator „fallen“
Anwendung: • Freilaufend
Stütze: • Kurz, Ø 6 mm



Art.-Nr.	Einheit	EAN	
15186	10	4 014803 151865	10,99 €

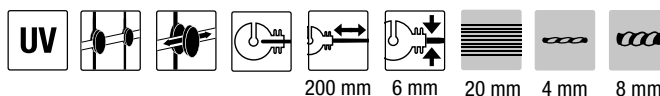

Bandisolator ranger® 40 fix

- Geeignet als:** • Streckenisolator
Leitermaterial: • Band bis 40 mm, Seil bis 8 mm
Befestigung: • Annageln oder Anschrauben in Holz- oder Recyclingpfähle
Vorteil: • Verschlussauflage auf Band stark verzahnt, was sicheren Halt schafft
Anwendung: • Fixiert



Art.-Nr.	Einheit	EAN	
14990	25	4 014803 149909	9,99 €

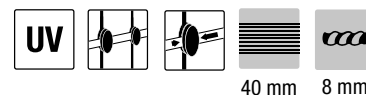

Bandisolator ranger® 20

- Geeignet als:** • Streckenisolator
Leitermaterial: • Band bis 20 mm, Litze bis 4 mm
Befestigung: • Eindrehen in Holz- oder Recyclingpfähle
Vorteil: • Verschlussauflage schafft sicheren Halt
Anwendung: • Freilaufend
Stütze: • Kurz, Ø 5 mm



Art.-Nr.	Einheit	EAN	
15555-25	25	4 014803 408365	9,99 €

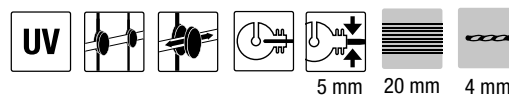

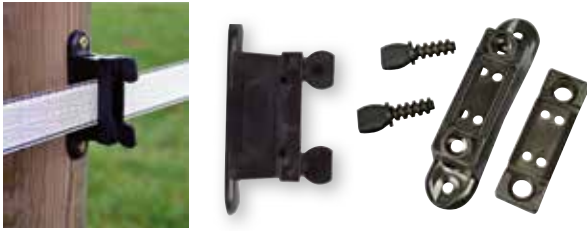

Bandisolator ranger® 40

- Geeignet als:** - Streckenisolator
Leitermaterial: - Band bis 40 mm
Befestigung: - Annageln oder Anschrauben mit zwei 5 mm Schrauben an Holz- oder Recyclingpfähle
Anwendung: - Fixiert
Lieferumfang: - Kunststoffschrauben

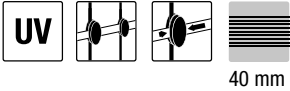

Art.-Nr.	Ausführung	Einheit	EAN	
14161C	ohne Gummieinlage	8	4 014803 141613	9,99 €
14162C	mit Gummieinlage	8	4 014803 141620	18,99 €



Bandisolator ranger® 40

- Geeignet als:** - Streckenisolator
Leitermaterial: - Band bis 40 mm, Litze bis 4 mm
Befestigung: - Annageln oder Anschrauben mit zwei 5 mm Schrauben an Holz- oder Recyclingpfähle
Vorteil: - Gegensätzliche Klammern verhindern ein „Herausfallen“ des Bandes auch im hügeligen Gelände
Anwendung: - Freilaufend



Art.-Nr.	Einheit	EAN	
15460C	20	4 014803 405401	8,99 €



Bandisolator turbomax® plus

- Geeignet als:** - Streckenisolator, Anfangs-/Eckisolator
Leitermaterial: - Band bis 40 mm, Litzen bis 4 mm, Seil bis 8 mm
Befestigung: - Annageln oder Anschrauben mit zwei 5 mm Schrauben an Holz- oder Recyclingpfähle
Anwendung: - Fixiert

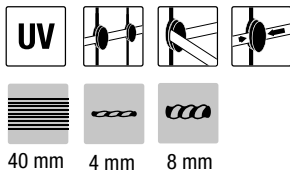

Art.-Nr.	Ausführung	Einheit	EAN	
15843C	mit Verbindungsplatte als Torgriffisolator nutzbar	1	4 014803 405470	9,99 €
15837C	ohne Verbindungsplatte	4	4 014803 405449	18,99 €

Ihr Vorteil

- ✓ Diese Konstruktion ist auf dem Markt einmalig und bringt viele Vorteile mit sich.
- ✓ Der Isolator lässt sich besonders leicht öffnen und verschließen.
- ✓ Die Schraube ist stabil schwenkbar am Isolator befestigt, sodass die Montage zum Kinderspiel wird.
- ✓ An der rostfreien Metallverbindungsplatte kann sogar ein Torgriff angebracht werden.
- ✓ Auch Zaunverzweigungen lassen sich leicht herstellen.

Seilisolator farmer® corner plus

- Geeignet als:** • Anfangs-/Eckisolator
Leitermaterial: • Litze bis 4 mm, Seil bis 8 mm
Befestigung: • Eindrehen in Holz- oder Recyclingpfähle
Anwendung: • Freilaufend
Stütze: • Kurz, Ø 7 mm



Art.-Nr.	Ausführung	Einheit	EAN
100121-10	mit breiter Auflage unten	10	4 014803 440679 8,99 €

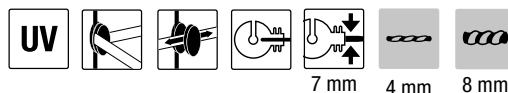

Seilisolator turbomax®

- Geeignet als:** • Streckenisolator, Anfangs-/Eckisolator
Leitermaterial: • Litze bis 4 mm, Seil bis 8 mm, Draht bis 2,5 mm
Befestigung: • Eindrehen in Holz- oder Recyclingpfähle
Vorteil: • Ergonomische Form zur optimalen Handhabung
Anwendung: • Freilaufend
Stütze: • Kurz, Ø 6 mm



Art.-Nr.	Einheit	EAN
15835C	18	4 014803 405425 13,99 €

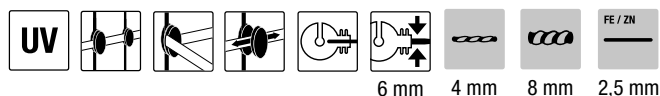

Seilisolator turbomax® metric

- Geeignet als:** • Streckenisolator, Abstandsisolator
Leitermaterial: • Litze bis 4 mm, Seil bis 8 mm
Befestigung: • Anschrauben in Durchgangslöcher von z.B. Metallpfählen
Vorteil: • Großer Trockenraum = Hohe Isolation
Anwendung: • Freilaufend
Stütze: • Mit metrischem Gewinde M6, Ø 6 mm



Art.-Nr.	Einheit	EAN
15073C	8	4 014803 405395 18,99 €

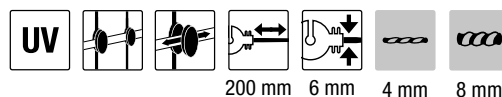

Seilisolator flexiblar 400 - one side

- Geeignet als:** • Streckenisolator, Abstandsisolator, Abspansisolator
Leitermaterial: • Band bis 40 mm, Litze bis 4 mm, Seil bis 8 mm
Abstand: • Abstand zum Pfosten beträgt 40 cm
Material: • Extrudierter Kunststoff, daher äußerst langlebig



Art.-Nr.	Einheit	EAN
15318	10	4 014803 153180 33,99 €

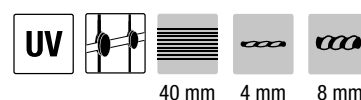



Hinweis

Knopf- und Nagelisolator nur in Verbindung mit 9 V Weidezaungeräten einsetzen.

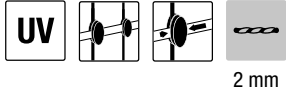

Nagelisolator farmer®

- Geeignet als:** • Streckenisolator
Leitermaterial: • Litze bis 2 mm
Befestigung: • Annageln an Holz- oder Recyclingpfähle
Vorteil: • Ideal für kurze Zäune mit geringer Spannung, da eine geringe Isolation zum Pfahl vorhanden ist
Anwendung: • Fixiert
Lieferumfang: • Nagel

Art.-Nr.	Einheit	EAN	
153021	50	4 014803 432377	9,99 €



Ringisolator trapper® IS-S

- Geeignet als:** • Streckenisolator, Eckisolator
Leitermaterial: • Band bis 12 mm, Litze bis 4 mm
Befestigung: • Eindrehen in Holz- oder Recyclingpfähle
Anwendung: • Freilaufend
Stütze: • kurz, Ø 5,3 mm

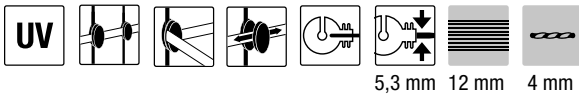

Art.-Nr.	Einheit	EAN	
14493-50	50	4 014803 144935	8,99 €



Ringisolator farmer® plus

- Geeignet als:** • Streckenisolator, Anfangs-/Eckisolator
Leitermaterial: • Band bis 13 mm, Litze bis 4 mm
Befestigung: • Eindrehen in Holz- oder Recyclingpfähle
Anwendung: • Freilaufend
Stütze: • Durchgehend, Ø 5,3 mm

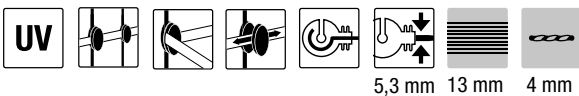

Art.-Nr.	Einheit	EAN	
15364	50	4 014803 153647	14,99 €



Ringisolator farmer®

- Geeignet als:** • Streckenisolator
Leitermaterial: • Band bis 13 mm, Litze bis 4 mm
Befestigung: • Eindrehen in Holz- oder Recyclingpfähle
Anwendung: • Freilaufend
Stütze: • Kurz, Ø 5,3 mm

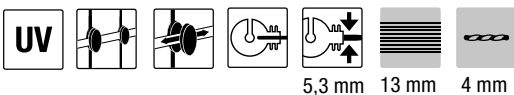

Art.-Nr.	Farbe	Einheit	EAN	
15275-25	schwarz	25	4 014803 420923	5,99 €
112751K-50	schwarz	50	5 901764 261742	10,99 €
15275EI	schwarz	120	4 014803 419859	25,99 €
15275GE	gelb	25	4 014803 417602	10,99 €
14957EI	SET „farmer-Box“: 97 Ringisolatoren 15275, 2 Torgriffe 15817SW, 1 Einschraubhilfe 15357	80	4 014803 443441	25,99 €



Ringisolator farmer®

- Geeignet als:** • Abstandsisolator, Abspannisolator, Streckenisolator
Leitermaterial: • Band bis 13 mm, Litze bis 4 mm
Befestigung: • Eindrehen in Holz- oder Recyclingpfähle
Anwendung: • Freilaufend
Stütze: • Kurz, Ø 6 mm



Art.-Nr.	Einheit	EAN	
14937	10	4 014803 149374	8,99 €

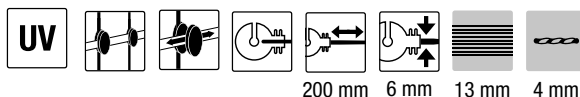

Schlitzisolator farmer®

- Geeignet als:** • Streckenisolator
Leitermaterial: • Litze bis 3 mm
Befestigung: • Eindrehen in Holz- oder Recyclingpfähle
Vorteil: • Kreuzverstärkter Trockenraum
Anwendung: • Freilaufend oder fixiert
Stütze: • Ø 5 mm



Art.-Nr.	Farbe	Einheit	EAN	
15278	schwarz	50	4 014803 152787	10,99 €
15276	gelb	50	4 014803 152763	10,99 €

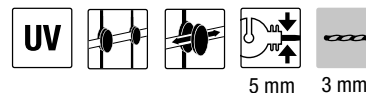

Ringisolator ranger® plus

- Geeignet als:** • Streckenisolator, Anfangs-/Eckisolator
Leitermaterial: • Band bis 13 mm, Litze bis 4 mm
Befestigung: • Eindrehen in Holz- oder Recyclingpfähle
Vorteil: • Großer Trockenraum = Hohe Isolation
 • Sehr hohe Spannungsfestigkeit
Anwendung: • Freilaufend
Stütze: • Durchgehend, Ø 6 mm



Art.-Nr.	Farbe	Einheit	EAN	
15370	schwarz	25	4 014803 153708	7,99 €
15370-50	schwarz	50	4 014803 405340	15,99 €
15370EI	schwarz	120	4 014803 002792	37,99 €

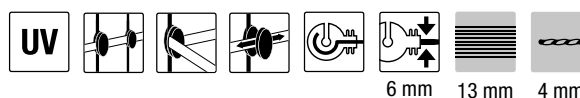



Ringisolator ranger®

- Geeignet als:** • Streckenisolator, Anfangs-/Eckisolator
Leitermaterial: • Band bis 13 mm, Litze bis 4 mm
Befestigung: • Eindrehen in Holz- oder Recyclingpfähle
Vorteil: • Großer Trockenraum = Hohe Isolation
Anwendung: • Freilaufend
Stütze: • Kurz, Ø 6 mm

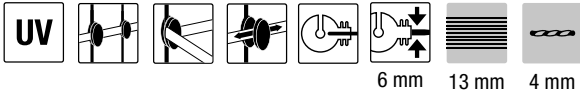

Art.-Nr.	Einheit	EAN	
15461	25	4 014803 154613	6,99 €
15461-50	50	4 014803 405357	13,99 €
15461EI	120	4 014803 002785	32,99 €



Ringisolator ranger®

- Geeignet als:** • Streckenisolator, Abstandisolator, Abspannisolator
Leitermaterial: • Band bis 13 mm, Litze bis 4 mm
Befestigung: • Eindrehen in Holz- oder Recyclingpfähle
Vorteil: • Großer Trockenraum = Hohe Isolation
 • Durch seitliche Bodenlage kann Band auch bei Führung über Berg und Tal nicht ungewollt aus dem Isolator „fallen“
Anwendung: • Freilaufend
Stütze: • Kurz, Ø 6 mm

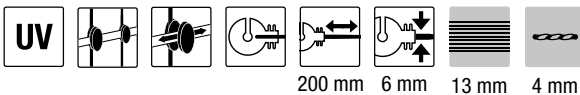

Art.-Nr.	Einheit	EAN	
15595	10	4 014803 155955	9,99 €



Ringisolator ranger® plus pc

- Geeignet als:** • Streckenisolator, Anfangs-/Eckisolator
Leitermaterial: • Band bis 13 mm, Litze bis 4 mm
Befestigung: • Eindrehen in Holz- oder Recyclingpfähle
Vorteil: • Großer Trockenraum = Hohe Isolation
 • Extrem bruchfest
Anwendung: • Freilaufend
Stütze: • Durchgehend, Ø 6 mm
Material: • Isolationskörper aus Polycarbonat

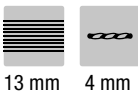
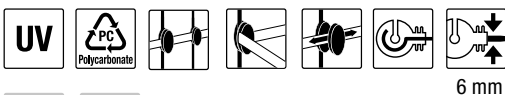

Art.-Nr.	Einheit	EAN	
15341C	25	4 014803 153418	15,99 €

Pin-lock Isolator

- Geeignet als:** · Streckenisolator
Leitermaterial: · Litze bis 4 mm, Seil bis 7 mm, Draht bis 2,5 mm
Befestigung: · Annageln oder Anschrauben an Holz- oder Recyclingpfähle
Anwendung: · Freilaufend

Art.-Nr.	Einheit	EAN
14933-50	50	4 014803 440655



Drahtisolator ranger®

- Geeignet als:** · Streckenisolator, Anfangs-/Eckisolator
Leitermaterial: · Litze bis 4 mm, Seil bis 7 mm, Draht bis 2,5 mm
Befestigung: · Annageln oder Anschrauben an Holz- oder Recyclingpfähle
Anwendung: · Freilaufend

Art.-Nr.	Einheit	EAN
15929-10	10	4 014803 408389
15929EI	45	4 014803 002938



Drahtisolator economy

- Geeignet als:** · Streckenisolator
Leitermaterial: · Für Seile bis 8 mm und für Draht bis 4 mm
Befestigung: · Annageln oder Anschrauben an Holz- oder Recyclingpfähle
Anwendung: · Freilaufend, durch die bewährte Konstruktion wird ein Herausfallen auch im ungespannten Zustand verhindert

Art.-Nr.	Einheit	EAN
14164	25	4 014803 141644



Porzellanisolator

- Geeignet für:** · Festzandraht Galvadur

Art.-Nr.	Einheit	EAN
15925	10	4 014803 141644





15935



15935WS

Isolierschlauch

- Leitermaterial:**
- Draht
 - Seil
- Anwendung:**
- Isolieren von Draht an Holzpfosten bei elektrifiziertem Zaun
- Länge:**
- 25 m
- Material:**
- Kunststoff

Art.-Nr.	Durchmesser	Einheit	EAN	
15935	innen Ø 5 mm, außen Ø 10 mm	1		34,99 €
15935WS	innen Ø 5 mm, außen Ø 10 mm	1		14,99 €



Einschraubhilfe

- Geeignet für:**
- Ringisolatoren mit einer Wanddicke bis zu 16 mm
- Anwendung:**
- Leichtes Eindrehen der Isolatoren mithilfe eines Akkuschaubers

Art.-Nr.	Einheit	EAN	
15357C	 1		6,49 €



Einschraubhilfe

- Geeignet für:**
- Ringisolatoren, Seilisolator, Torgriffisolatoren
- Anwendung:**
- Leichtes Eindrehen der Isolatoren mithilfe eines Akkuschaubers

Art.-Nr.	Einheit	EAN	
14965C	 1		6,99 €

Ersatz-/Zusatzisolator combi ip-15

- Geeignet als:** • Streckenisolator
Geeignet für: • Pfähle bis Ø 15 mm
Leitermaterial: • Band bis 13 mm, Litze bis 4 mm, Seil bis 6 mm
Anwendung: • Freilaufend
Hinweis: • Isolator ist am Pfahlaufsatz geöffnet

Art.-Nr.	Einheit	EAN	
15290	25	4 014803 152909	9,99 €
15290EI	50	4 014803 417930	19,99 €



UV



13 mm

4 mm

6 mm

Ersatz-/Zusatzisolator farmer® 40

- Geeignet als:** • Streckenisolator
Geeignet für: • Rundpfähle bis Ø 12 mm
Leitermaterial: • Band bis 40 mm, Litze bis 4 mm
Anwendung: • Fixiert
Hinweis: • Isolator ist am Pfahlausgang geschlossen

Art.-Nr.	Einheit	EAN	
14969-25	25	4 014803 444592	19,99 €



40 mm

4 mm

Ersatz-/Zusatzisolator farmer® ip-19

- Geeignet als:** • Streckenisolator
Geeignet für: • Pfähle von Ø 7-19 mm
Leitermaterial: • Band bis 12 mm, Litze bis 4 mm
Anwendung: • Freilaufend
Hinweis: • Isolator ist am Pfahlausgang geöffnet

Art.-Nr.	Einheit	EAN	
15474C	10	4 014803 405739	5,99 €



12 mm

4 mm





UV

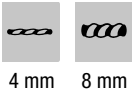
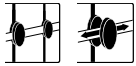

4 mm 8 mm

Ersatz-/Zusatzisolator farmer® ip-15

- Geeignet als:** • Streckenisolator
Geeignet für: • Pfähle bis Ø 15 mm
Leitermaterial: • Litze bis 4 mm, Seil bis 6 mm
Anwendung: • Freilaufend
Hinweis: • Isolator ist am Pfahlausgang geschlossen

Art.-Nr.	Einheit	EAN	
15129	10	4 014803 151292	4,49 €
15129C	25	4 014803 420473	11,99 €

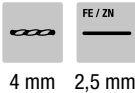
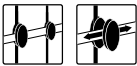

4 mm 2,5 mm

Ersatz-/Zusatzisolator clip master

- Geeignet als:** • Streckenisolator
Geeignet für: • Rundpfähle bis Ø 10 mm (14885, 14887, 14888)
Leitermaterial: • Litze bis 4 mm, Draht bis 2,5 mm
Anwendung: • Freilaufend

Art.-Nr.	Einheit	EAN	
14904C	25	4 014803 149046	4,99 €



UV

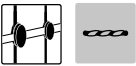

2 mm

Kopfisolator

- Geeignet als:** • Streckenisolator
Geeignet für: • Fiberglaspfähle mit Ø 12 mm
Leitermaterial: • Litze bis 2 mm

Art.-Nr.	Einheit	EAN	
14922	50	4 014803 149220	4,99 €

Ersatz-/Zusatzisolator farmer® fiber

- Geeignet als:** • Streckenisolator
Geeignet für: • Pfähle mit Ø 12 mm
Leitermaterial: • Band bis 13 mm, Litze bis 4 mm
Anwendung: • Freilaufend

Art.-Nr.	Einheit	EAN	
14046C	25	4 014803 140463	4,99 €

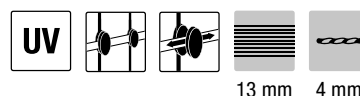

Ersatz-/Zusatzisolator long life

- Geeignet als:** • Streckenisolator
Geeignet für: • Pfähle mit Ø 19 mm
Leitermaterial: • Band bis 13 mm, Litze bis 4 mm, Seil bis 8 mm
Anwendung: • Freilaufend

Art.-Nr.	Durchmesser Pfahl	Einheit	EAN	
15480	Ø 19 mm	25	4 014803 154804	9,99 €

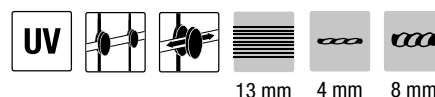

Ersatz-/Zusatzisolator long life

- Geeignet als:** • Streckenisolator
Geeignet für: • 17801F: (14886)
 • 17804F: (14885, 14887, 14888)
Leitermaterial: • Band bis 13 mm, Litze bis 4 mm, Seil bis 8 mm
Anwendung: • Freilaufend

Art.-Nr.	Durchmesser Pfahl	Einheit	EAN	
17801F	Ø 12 mm	50	4 014803 178015	22,96 €
17804F	Ø 10 mm	50	4 014803 178046	21,96 €

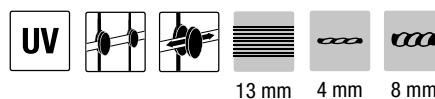

Ersatz-/Zusatzisolator long life

- Geeignet als:** • Streckenisolator
Geeignet für: • Kunststoffpfähle long life (15375, 15376, 15377)
Leitermaterial: • Band bis 40 mm, Litze bis 4 mm, Seil bis 8 mm
Anwendung: • Freilaufend

Art.-Nr.	Einheit	EAN	
15481	25	4 014803 154811	10,99 €

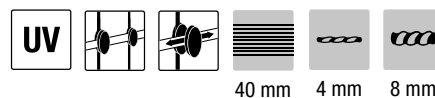

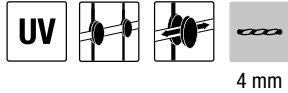

4 mm



Ersatz-/Zusatzisolator farmer® plastic

- Geeignet als:** • Streckenisolator
Geeignet für: • Für Ovalstahlpfähle
Leitermaterial: • Litze bis 4 mm
Anwendung: • Freilaufend
Material: • Metallöse

Art.-Nr.	Einheit	EAN	
15054-50	50	4 014803 405319	24,99 €



6 mm

4 mm



Ringisolator metr. Gewinde ranger® metric

- Geeignet als:** • Streckenisolator
Geeignet für: • Winkelstahlpfähle mit Ø 2-3 mm
Leitermaterial: • Litze bis 4 mm
Anwendung: • Freilaufend
Stütze: • Mit metrischem Gewinde M6, Gewindelänge von 80 mm

Art.-Nr.	Einheit	EAN	
14167	25	4 014803 141675	21,99 €

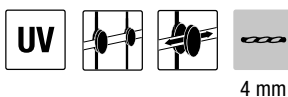

4 mm



Splintisolator farmer® splint

- Geeignet als:** • Streckenisolator
Geeignet für: • Winkelstahlpfähle mit Ø 2-3 mm
Leitermaterial: • Litze bis 4 mm
Anwendung: • Freilaufend
 • inkl. Splint

Art.-Nr.	Einheit	EAN	
158052	50	4 014803 472953	9,99 €

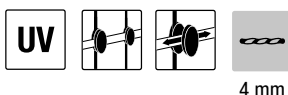

4 mm



152932



152931

Ringisolator metr. Gewinde farmer® metric

- Geeignet als:** • Streckenisolator
Geeignet für: • Winkelstahlpfähle mit Ø 2-3 mm
 (155361, 15877, 152541, 160)
Leitermaterial: • Litze bis 4 mm
Anwendung: • Freilaufend
Stütze: • Mit metrischem Gewinde M6, Gewindelänge von 30 mm

Art.-Nr.	Bezeichnung	Einheit	EAN	
15293	Limitierter Bestand!	25	4 014803 152930	14,99 €
152931	Ringisolator	25	4 014803 432346	11,99 €
152932	Ringisolator	25	4 014803 152923	14,99 €

Ersatz-/Zusatzisolator farmer® clip

- Geeignet als:** • Streckenisolator
Geeignet für: • Rund- und Ovalstahlpfähle mit Ø 8 mm
Leitermaterial: • Litze bis 4 mm
Anwendung: • Freilaufend

Art.-Nr.	Einheit	EAN	
150511	25	4 014803 432360	19,99 €

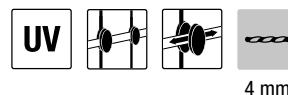
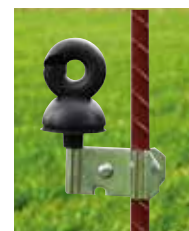

horizont Abspannisolator

- Geeignet als:** • Spannisolator
Leitermaterial: • Litze, Seile und Draht
Anwendung: • Abspannen des Zaunabschnitts
Material: • Kunststoff

Art.-Nr.	Einheit	EAN	
15070	10	4 014803 150707	4,99 €





Top-Isolator

- Geeignet als:** • Streckenisolator
Geeignet für: • T-Pfosten ECO (S.144)
Leitermaterial: • Breitband bis 50 mm, Seil bis 6 mm, Draht bis 2,5 mm
Befestigung: • Schnelle Montage durch Aufstecken

Art.-Nr.	Einheit	EAN	
14559	10	4 014803 476272	10,99 €

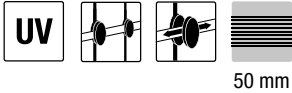

50 mm



Seil-Isolator

- Geeignet für:** • T-Pfosten ECO (S.144)
Leitermaterial: • Seil, Litzen und Draht bis 6 mm
Befestigung: • Schnelle Montage durch Anclipsen

Art.-Nr.	Einheit	EAN	
14561	25	4 014803 476296	9,99 €

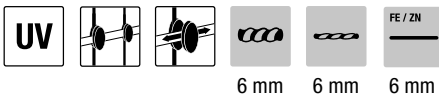

6 mm 6 mm 6 mm



Ring-Isolator

- Geeignet für:** • T-Pfosten ECO (S.144)
Leitermaterial: • Seil und Litzen bis 6 mm
Befestigung: • Schnelle Montage durch Anclipsen

Art.-Nr.	Einheit	EAN	
14567	25	4 014803 476357	15,99 €

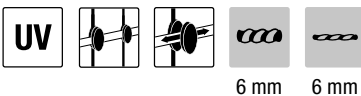

6 mm 6 mm



Breitband-Isolator Eco

- Geeignet für:** • T-Pfosten ECO (S.144)
Leitermaterial: • Breitband bis 50 mm
Befestigung: • Schnelle Montage durch Anclipsen

Art.-Nr.	Einheit	EAN	
14563	25	4 014803 476319	11,99 €

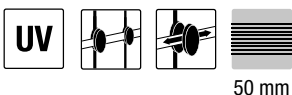

50 mm

Anfangs-/ Eckisolator

- Geeignet als:** • Anfangs-/Eckisolator
Geeignet für: • T-Pfosten ECO (S. 144)
Leitermaterial: • Seil bis 6 mm
Befestigung: • Schnelle Montage durch Anclipsen

Art.-Nr.	Einheit	EAN	
14578	1	4 014803 476463	2,99 €

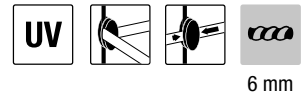

Abspann-Isolator

- Geeignet als:** • Anfangs-/Abspann-/Eckisolator
Geeignet für: • T-Pfosten ECO (S. 144)
Leitermaterial: • Seil bis 6 mm
Befestigung: • Schnelle Montage durch Anclipsen

Art.-Nr.	Einheit	EAN	
14580	1	4 014803 476487	3,99 €
14582	1	4 014803 476500	5,99 €

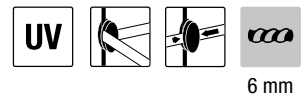
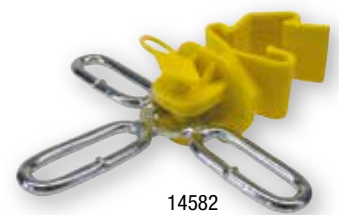

Seileck-Haken

- Geeignet als:** • Eckisolator
Geeignet für: • T-Pfosten ECO (S. 144)
Leitermaterial: • Seil bis 6 mm
Befestigung: • Schnelle Montage durch Anclipsen

Art.-Nr.	Einheit	EAN	
14586	1	4 014803 476548	5,99 €

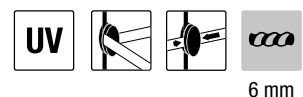

Eck-/Abspann-Isolator

- Geeignet als:** • Anfangs-/Abspann-/Eckisolator
Geeignet für: • T-Pfosten ECO (S. 144)
Leitermaterial: • Breitband bis 50 mm
Befestigung: • Schnelle Montage durch Anclipsen

Art.-Nr.	Einheit	EAN	
14584	1	4 014803 476524	8,99 €

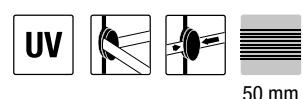

ENTDECKEN SIE DIE HORIZONT ONLINE VORTEILE



 animalcare.horizont.com



Online Shop

- ✓ Immer aktuelle Informationen
- ✓ Mehr Infos, Bilder und Videos
- ✓ Komplettes Sortiment
- ✓ Aktuelle Preise
- ✓ Verfügbarkeitsanzeige





Newsletter

- ✓ Bequem in Ihrem Postfach
- ✓ Exklusive Angebote und Rabatte
- ✓ Produktneuheiten
- ✓ Spannende Themen



Social Media

- ✓ Facebook, Instagram, LinkedIn & YouTube
- ✓ Gewinnspiele & Aktionen
- ✓ Spannende Ratgeber
- ✓ Inspiration und Unterhaltung

 www.animalcare.horizont.com/facebookAC
 www.animalcare.horizont.com/youtubeAC
 www.animalcare.horizont.com/instagramAC



09

Tore

170 | Torgriffe

172 | Torgriffisolatoren und Torgriffsets

173 | Torgriffsets und Weidetore

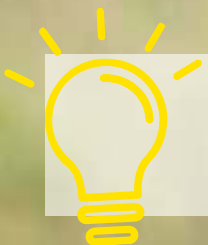

GUT ZU WISSEN:

Das Torsystem ist ein wichtiger Bestandteil. Vor allem in der Landwirtschaft sind Tore zur Durchfahrt in Weidezaunanlagen notwendig. Da ein Tor i.d.R. ein bis zweimal pro Tag geöffnet wird, unterliegt es einem sehr hohen Verschleiß. Ist das Tor geöffnet, fließt häufig kein Strom. Wir empfehlen daher eine zusätzliche unterirdische Überbrückung um den Stromfluss und somit die Hütesicherheit zu erhalten.



Torgriff mit Haken trapper®

Federwegbegrenzung: • 5 cm
Material: • Kunststoff
Farbe: • Schwarz

Art.-Nr.	Einheit	EAN	
141722SW	1	4 014803 477231	2,49 €



Torgriff mit Haken farmer®

Federwegbegrenzung: • 3 cm
Material: • Kunststoff
Befestigung: • Öse für Leitermaterial am Handgriff

Art.-Nr.	Farbe	Einheit	EAN	
15817SW	schwarz	1	4 014803 417848	1,99 €
15817OR	orange	1	4 014803 417879	2,29 €
15817GE	gelb	1	4 014803 158178	2,29 €
15817LI	lila	1	4 014803 441638	2,29 €
15817HG	hellgrün	1	4 014803 444660	2,29 €
15817TU	türkis	1	4 014803 441614	2,29 €



Torgriff mit Öse farmer®

Federwegbegrenzung: • 3 cm
Vorteil: • Geringes Verletzungsrisiko, da die Öse anders als beim Haken nicht in die Hand reißen kann
Material: • Kunststoff
Befestigung: • Öse für Leitermaterial am Handgriff
Farbe: • Schwarz

Art.-Nr.	Einheit	EAN	
14080SW	1	4 014803 140807	2,49 €



Torgriff mit Haken ranger®

Federwegbegrenzung: • Keine
Vorteil: • Sichere Handhabung durch extra breite Flansche
Material: • Kunststoff
Befestigung: • Öse für Leitermaterial am Handgriff
Farbe: • Schwarz

Art.-Nr.	Einheit	EAN	
15295	1	4 014803 152954	4,49 €

TORGRIFF GREEN

- Federwegbegrenzung:** • Keine
Vorteil: • Sichere Handhabung durch extra breite Flansche
Material: • Bio-HDPE
Befestigung: • Öse für Leitermaterial am Handgriff
Farbe: • Grün



Art.-Nr.	Einheit	EAN	
14667	1	4 014803 146670	5,99 €

Torgriff mit Haken ranger®

- Federwegbegrenzung:** • 5 cm
Vorteil: • Verstärkte Isolation, daher für den Einsatz mit leistungsstarken Geräten geeignet
 • Drehbare Druckfeder aus Edelstahl
Material: • Polycarbonat
Befestigung: • Öse für Leitermaterial am Handgriff
Farbe: • Dunkelgrau transparent



Art.-Nr.	Einheit	EAN	
14350	1	4 014803 143501	5,99 €



Torgriff mit Haken und Bandverbinder ranger®

- Federwegbegrenzung:** • Keine
Vorteil: • Mit dem anmontierten Bandverbinder kann ein Band bis 40 mm Breite direkt am Tor befestigt werden und sorgt somit für eine optimale Toröffnung
 • Das Band kann einfach nachgespannt werden
 • Sichere Handhabung durch breite Flansche
Material: • Kunststoff
Farbe: • Schwarz



Art.-Nr.	Einheit	EAN	
156031	1	4 014803 446541	5,49 €

Torgriff mit Haken und Bandverbinder turbomax®

- Federwegbegrenzung:** • 8 cm
Vorteil: • Mit dem anmontierten Bandverbinder kann ein Band bis 40 mm Breite direkt am Tor befestigt werden und sorgt somit für eine optimale Toröffnung
 • Das Band kann einfach nachgespannt werden
Material: • Kunststoff
Farbe: • Schwarz



Art.-Nr.	Einheit	EAN	
151391GNV	1	4 014803 446558	5,99 €

Torgriff mit Haken turbomax®

- Federwegbegrenzung:** • 8 cm
Vorteil: • Extrem haltbare und komprimierbare Druckfeder
Material: • Polycarbonat
Befestigung: • Öse für Leitermaterial am Handgriff
Farbe: • Gelb transparent



Art.-Nr.	Einheit	EAN	
15445E	1	4 014803 402509	5,99 €



Clever Kombiniert: Torgriff & Untergrundkabel

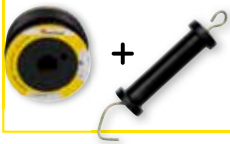

Bei Toren sollte der Strom grundsätzlich nicht über den Torgriff und das Leitermaterial im Tor weitergeleitet werden. Gerade wenn es schnell gehen muss, bleibt der Torgriff gerne mal auf dem Boden liegen und wird nicht sofort wieder eingehängt. In diesem Fall wird der Strom über den Boden abgeleitet und die Hütespannung im Zaun sinkt. Somit besteht die Gefahr, dass Ihr Tier ausbricht. Überbrücken Sie das Tor mit einem parallel verlegten Untergrundkabel.



Torgriff mit Haken turbomax®

- Federwegbegrenzung:** • 8 cm
Vorteil: • Extrem haltbare und komprimierbare Druckfeder
Material: • Kunststoff
Befestigung: • Öse für Leitermaterial am Handgriff
Farbe: • Schwarz

Art.-Nr.	Einheit	EAN	
15139E	1	4 014803 402486	4,99 €



Torgriffisolator mit Holzgewinde

- Geeignet für:** • Alle Torgriffe mit Haken oder Ösen
Leitermaterial: • Seil, Litze, Draht
Material: • Kunststoff, verzinktes Eisen
Anwendung: • Zum Eindrehen in Holz- und Recyclingpfähle
Farbe: • Schwarz
Stütze: • Isolatorstütze mit Gewinde für Holz

Art.-Nr.	Einheit	EAN	
14092C	2	4 014803 140920	2,99 €
14175	10	4 014803 141750	8,99 €
15126C	5	4 014803 405616	5,99 €



Torgriffisolator mit metrischem Gewinde

- Geeignet für:** • Alle Torgriffe mit Haken oder Ösen
Leitermaterial: • Seil, Litze, Draht
Material: • Kunststoff, verzinktes Eisen
Anwendung: • Zum Einschrauben in Durchgangslöchern von z.B. Metallplättchen
Farbe: • Schwarz
Stütze: • Metrisches Gewinde M6
Gewindelänge: • 30 mm

Art.-Nr.	Einheit	EAN	
14169C	5	4 014803 141699	7,99 €



Torgriffisolator verdrehsicher

- Geeignet für:** • Alle Torgriffe mit Haken oder Ösen
Leitermaterial: • Seil, Litze, Draht
Material: • Kunststoff, verzinktes Eisen
Anwendung: • Zum Eindrehen in Holz- und Recyclingpfähle
Vorteil: • Kein Wegdrehen der Ösen beim Einhängen des Tores
Farbe: • Schwarz
Stütze: • Isolatorstütze mit Gewinde für Holz

Art.-Nr.	Einheit	EAN	
14866-10	10	4 014803 148667	11,99 €

Torgriffisolator mit Holzgewinde und Kausche

- Geeignet für:** • Alle Torgriffe mit Haken oder Ösen
- Leitermaterial:** • Seil, Litze, Draht
- Material:** • Kunststoff, verzinktes Eisen
- Anwendung:** • Zum Eindrehen in Holz- und Recyclingpfähle
- Vorteil:** • Mit einer Kausche kann das Leitermaterial sicher und unbeschadet angeschlossen werden
- Farbe:** • Schwarz
- Stütze:** • Isolatorstütze mit Gewinde für Holz

Art.-Nr.	Einheit	EAN	
14170C	2	4 014803 141705	3,99 €



Torgriffisolator mit Metallplatte

- Geeignet für:** • Alle Torgriffe mit Haken
- Leitermaterial:** • Draht bis 2,5 mm
- Anwendung:** • Zum Anschrauben oder Annageln an Holz- und Recyclingpfähle
- Vorteil:** • An die Metallplatte können Drahtverbindungsschrauben gesetzt werden. Somit kann eine Verbindung zu anderen Zaundrähten hergestellt werden
- Farbe:** • Schwarz
- Lieferumfang:** • Metallplatte
• Kunststoffteil mit Schrauben

Art.-Nr.	Einheit	EAN	
15307C	2	4 014803 405951	4,49 €



2,5 mm

Torgriffset mit Feder

- Anwendung:** • Besonders geeignet für ein problemloses Öffnen und Schließen von Toren durch elektrisch leitende Zugfeder
- Lieferumfang:** • 1x Torgriff turbomax mit Haken
• 1x Torgriffisolator
• 1x Ringisolator
• Zugfeder verzinkt, dick

Art.-Nr.	Ausführung	Einheit	EAN	
15416C	Set	1	4 014803 405708	9,99 €
15487	Zugfeder einzeln, verzinkt, dick	1	4 014803 154873	4,99 €

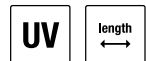
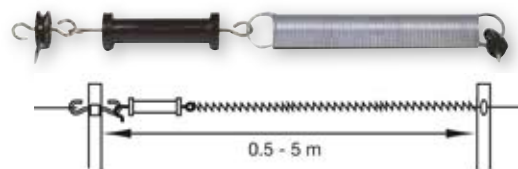

Torgriffset mit Seil

- Anwendung:** • Besonders geeignet für ein problemloses Öffnen und Schließen ohne Bodenkontakt von Toren durch elektrisch leitendes Seil
- Lieferumfang:** • 1x Torgriff mit Haken
• 1x Seil: 4,50 m lang (entspannt), 9,4 m lang (gespannt)
• 1x Torgriffisolator
• 1x Ringisolator

Art.-Nr.	Einheit	EAN	
15316C	1	4 014803 405937	19,99 €

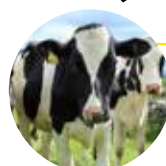
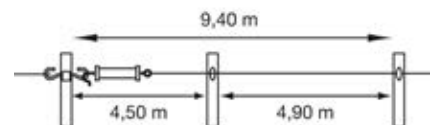

Rinderhaltung

Diese Torgriffsets dienen zum optimalen Einsatz in der Rinderhaltung.



9,40 m 4,5 m

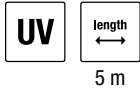

Torgriffset mit dünner Feder

- Anwendung:** • Besonders geeignet für ein problemloses Öffnen und Schließen von Toren durch elektrisch leitende Zugfeder
- Lieferumfang:** • 1x Torgriff farmer
• 1x Zugfeder verzinkt, dünn

Art.-Nr.	Einheit	EAN	
15291	1	4 014803 152916	7,99 €
15291C	2	4 014803 420442	15,99 €



Weidetor I verstellbar

- Vorteil:** • Flexibles Weidetor jeweils um ca. 1 m ausziehbar
- Material:** • Feuerverzinkt
- Rohrdurchmesser:** • 1 1/4" innen
- Rohrabstand:** • 2,3 cm
- Hinweis:** • Preise inkl. Beschläge
• Lieferung ab Werk. Bitte Frachtkosten erfragen

Art.-Nr.	Länge	Einheit	EAN	
54093	3,05 m - 4,0 m	1	4 014803 540935	179,00 €
54094	4,05 m - 5,0 m	1	4 014803 540942	259,00 €

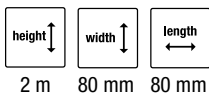
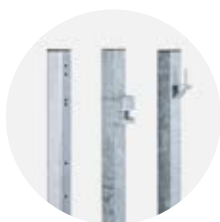

Quadratrohrpfosten

- Geeignet für:** • Weidetor verstellbar
- Anwendung:** • Zur Befestigung der verstellbaren Beschläge und dem Riegelverschluss
- Ausführung:** • Mit vorgebohrten Löchern
- Hinweis:** • Lieferung ab Werk. Bitte Frachtkosten erfragen

Art.-Nr.	Einheit	EAN	
54096	1	4 014803 540966	69,99 €



WARUM EIN **ERDKABEL** FÜR DIE HÜTESICHERHEIT IHRES ZAUNS **UNVERZICHTBAR** IST

EXPERTEN EMPFEHLEN DEN EINSATZ VON HORIZONT UNTERGRUNDKABELN

Bei einem Tor ist es besonders wichtig ein parallel dazu verlaufendes Erdkabel zu verbauen. So wird der Zaun auch bei einem geöffneten Tor über das Erdkabel elektrifiziert. Damit wird die Energie aus dem Zaun, bei einem geöffneten Tor, nicht in den Boden abgeleitet und somit wird auch die Hütesicherheit nicht gefährdet.



14040



UKAL



UNSER ENGAGEMENT FÜR EINE UMWELTFREUNDLICHE ZUKUNFT

Es war an der Zeit war, die Verpackung unserer Tierhaltungs-Produkte mit unserer als Unternehmensgruppe gesellschaftlichen Verantwortung in Einklang zu bringen.

Unser Ziel: **Wann immer möglich, auf Plastikverpackungen zu verzichten und stattdessen umweltfreundliche Lösung zu wählen.**



UNVERPACKTE PRODUKTE



Die Produkte werden nach Möglichkeit unverpackt zum Verkauf angeboten. Die bisherige Verpackung kann abweichend davon sein.



UMWELTFREUNDLICHE VERPACKUNG



Die meisten Plastikverpackungen werden durch 100% recycelbare Kartonverpackungen* ersetzt!

**Karton aus nachhaltig-bewirtschafteten Wäldern bedruckt mit Druckfarben auf pflanzlicher Basis.*



Vorher



Nachher



OPTIMIERTE VERPACKUNGEN

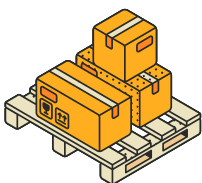

Die Neugestaltung umfasst auch die Optimierung unserer Verpackungen im Hinblick auf Lagerplatz. Damit sparen Sie Geld und Regalplatz und können Ihren Kunden gleichzeitig mehr Auswahl anbieten.

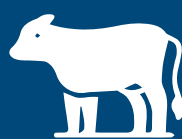

RINDER

- 178 Geburtshilfe
- 180 Pflege ab Geburt
- 182 Fütterung
- 192 Milcherwärmer
- 194 Magnete und Trokare
- 194 Enthornung
- 197 Kastration
- 198 Bändigung
- 203 Stricke und Halfter
- 205 Klauenpflege
- 213 Euterpflege
- 217 Milchgewinnung
- 220 Hygiene
- 222 Bürsten
- 223 Glocken





HEBEGERÄT FÜR KÜHE

Ein unentbehrliches Gerät für Kühe, die sich aus eigener Kraft nicht mehr erheben können (z.B. Schweregeburten). Eine sinnvolle Investition, die sich schnell bezahlt macht und für jeden Milchviehhalter ein »Muss« sein sollte. Die Greifklammern lassen sich stufenlos auf die spezifische Beckenbreite der Kuh einstellen. Mit Hilfe eines Frontladers oder eines anderen Gerätes kann ein festligendes Tier wieder aufgerichtet werden.

Artikelnummer	Beschreibung	EAN	
38104456	Maximales Gewicht: 1500 kg	4 014803 346049	169,00 €

KAMER



HEBEGERÄT FÜR KÜHE

Mehrzweck Modell, verwendbar für Milch- und Fleischviehrasen. Mit Schaumstoff beschichtete Zangen zur Vorbeugung von Verletzungen. Doppeltes Gewinde. Dreifachrohr für erhöhten Widerstand. Hilft geschwächten Rindern, sich wieder aufzurichten (nach einer schwierigen Kalbung, für Tiere mit Mangelerscheinungen). Sehr robust und langlebig.

Artikelnummer	Beschreibung	EAN	
38104453	Maximales Gewicht: 900 kg	3 338020 002290	129,00 €

Vink



GEBURTSHelfER FÜR FLEISCHRINDER

Mit einer Zugkraft von 500 kg ist der Geburtshelfer für korpulente Mutterkühe geeignet. Die 1,80 Meter lange Stange bietet eine effiziente Unterstützung bei der Geburtshilfe, selbst bei sehr großen Kälbern. Die sehr robuste Konstruktion garantiert eine lange Lebensdauer. Sollten Komplikationen entstehen, kann die Spannung sofort gelockert werden. Durch den Wechselzug wird abwechselnd an den Vordergliedmaßen gezogen.

Artikelnummer	Beschreibung	EAN	
38101011	Zugkraft: 500 kg	8 719558 133932	549,00 €

Vink



GEBURTSHelfER FÜR MILCHKÜHE

Mit einer Zugkraft von 300 kg ermöglicht der Geburtshelfer eine größere Bewegungsfreiheit sowie eine hohe Spannung. Der Hinterteilrahmen wird über dem Rücken der Kuh mit der Öffnung in Richtung Rückgrat aufgesetzt. Der Vink Geburtshelfer ist aus rostfreiem Stahl hergestellt. Durch den Wechselzug wird abwechselnd an den Vordergliedmaßen gezogen.

Artikelnummer	Beschreibung	EAN	
38101010001	Zugkraft: 300 kg	8 719558 134212	419,00 €



SEPTICARE GLEITGEL

Wird für die Gleitfähigkeit des Arms und der Hände für rektale und vaginale Untersuchungen verwendet. Nicht für Besamungen geeignet.

Artikelnummer	Beschreibung	EAN	
38101212110	1000 ml	3 338020 062324	5,99 €

VINK GEBURTSSTRICKE

Hergestellt aus Nylon. Durchmesser 12 mm. Lieferung erfolgt paarweise.

Artikelnummer	Beschreibung	EAN	
38101104	Rot und Blau / Länge: 105 cm	 3 338020 056347	11,99 €



Vink

BAUMWOLL-GEBURTSSTRICKE MIT RING

Die Baumwollstricke verhindern ein Einschneiden in die Haut. Der Artikel ist paarweise erhältlich. 55 cm lang. Durchmesser 12 mm.

Artikelnummer	Beschreibung	EAN	
38101105	Weiß / Länge: 55 cm	 3 338020 001033	9,99 €



NYLON GEBURTSSTRICKE MIT RING

Nylon Geburtsstrick aus sehr weichem Material. Paarweise erhältlich. Länge: 43 cm. Durchmesser: 12 mm.

Artikelnummer	Beschreibung	EAN	
38101106	Weiß / Länge: 43 cm	 3 338020 026623	11,99 €



PERLON GEBURTSBÄNDER

Geignet für Geburtsstricke. Man zieht die Schlinge durch den Metallring. Somit verhindert der Gurt das Einschneiden des Seils. Wird paarweise geliefert. Länge: 2 m. Durchmesser 7 mm.

Artikelnummer	Beschreibung	EAN	
38101123	Blau	 3 338020 001217	2,49 €



PERLON GEBURTSSTRICKE

Wird für die Geburtshilfe eingesetzt. In zwei Farben erhältlich. Die Verwendung von Seilen verschiedener Farben während der Kalbung ermöglicht die Markierung der beiden Gliedmaßen. So kann die Zugkraft bei der Kalbung spezifisch angepasst werden. Durchmesser: 7 mm. Länge: 2 m.

Artikelnummer	Beschreibung	EAN	
38101107036	Blau und Rot	 3 700393 930768	12,99 €

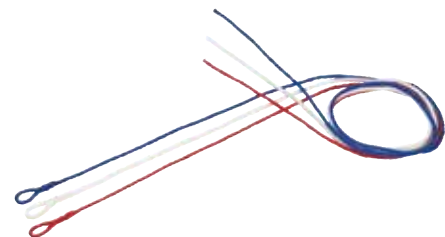



STETHOSKOP

Mit 56 cm (22 Zoll) langem PVC-Schlauch in Y-Form. Stethoskop aus Polyethylen. Keine Farbauswahl möglich.

Artikelnummer	Beschreibung	EAN	
38114100	rot, blau, grün	3 338020 084029	12,99 €



UNIVERSALSCHERE

Universalscheren werden für das Schneiden von Verbänden, Fell, Nabelschnüren u.v.m. angewendet und gelten als unverzichtbares Instrument in der Veterinärmedizin.

Artikelnummer	Beschreibung	EAN	
38114025	Universalschere	3 338020 009503	3,99 €

UKAL



FIEBERTHERMOMETER MIT GROSSEM DISPLAY

Digitale Anzeige. Messzeit ca. 20 Sekunden. Messbereich: 32,0 °C ~ 43,9 °C. Betrieb mit einer 3 V Lithium-Knopfzellenbatterie (CR2032) inklusive. Material ABS + TPE und rostfreier Stahl. Keine Farbauswahl möglich.

Artikelnummer	Beschreibung	EAN	
38114064	rosa, blau, grau	3 700393 925511	12,99 €



DIGITALES FIEBERTHERMOMETER

Digitale Anzeige von 32 °C bis 43 °C. Signalton zum Ende der Messung. Lieferung im praktischen Etui. Länge: 13 cm.

Artikelnummer	Beschreibung	EAN	
38114062100	Digitales Fieberthermometer	3 700393 978791	5,99 €

UKAL



DIGITALES FIEBERTHERMOMETER

Digitales Fieberthermometer, Messbereich von +32 °C bis + 44 °C mit einer Genauigkeit von 0,1 °C (zwischen +35° und +39 °C), sonst 0,2 °C. Stoppt automatisch nach 15 Sekunden. Inklusive Aufhängering und Schnur. Lieferung in Blisterverpackung.

Artikelnummer	Beschreibung	EAN	
38114063	Digitales Fieberthermometer	3 526570 020417	27,99 €

UKAL



KÄLBERDECKE

Besonders in der kalten Jahreszeit ist das Neugeborene anfällig für Krankheiten. Die Kälberdecke wärmt das Kalb in den ersten Tagen nach der Geburt. Das atmungsaktive und feuchtigkeitsbeständige Gewebe besteht aus 3 Schichten und schützt das Kalb vor Unterkühlung. Lange und verstellbare Riemen. Maschinenwäsche bei 30°C. Tasche mit Klettverschluss auf der rechten Seite für die Verwendung von Heizkissen (nicht im Lieferumfang enthalten). Länge: 72 cm.

Artikelnummer	Beschreibung	EAN	
38101130	Kälberdecke	4 014803 347312	29,99 €



KÄLBERBEINSCHIENE

Die hochwertige Kälberbeinschiene wurde speziell für Kälber mit angeborenem Sehnenstelzfuß entwickelt und besteht aus abwaschbarem und besonders haltbarem ABS-Kunststoff. Zusätzlich sorgt die Innenpolsterung für einen optimalen Sitz und höchsten Tragekomfort.

Sicherheitsklettverschlüsse ermöglichen eine einfache und sichere Anpassung an die individuellen Bedürfnisse Ihres Kalbes. Durch die Fixierung des Fesselgelenks ermöglicht sie dem Kalb einen aufrechten Stand auf den Vorderklauen und unterstützt so eine optimale Haltung und Rehabilitation.

Das innovative Design, die Wiederverwendbarkeit und die hochwertigen Materialien machen sie zur optimalen Wahl für Landwirte und Tierärzte, die das Wohl der Kälber in den Mittelpunkt stellen.

Artikelnummer	Beschreibung	EAN	
38101125	Kälberbeinschiene x1	4 014803 307637	59,99 €



KÄLBERSAUGER

Geeignet für alle Tränkeimer und die Kälberflaschen 38120017200 und 38120017300. Länge: 10 cm.

Artikelnummer	Beschreibung	EAN	
300061-5	● Rot, Kreuzschlitz (5 Stk. im Beutel)	4 014803 429508	6,29 €
38120000940	● Rot, Kreuzschlitz (5 Stk. im Karton)	3 700393 980695	6,29 €
38120009635V	● Rot, Kreuzschlitz (100 Stk.)	4 014803 429513	109,00 €
300081-100	● Rot, Loch (Tränkeautomaten) (100 Stk.)	4 014803 429551	99,99 €
38120009800V	● Honig, Kreuzschlitz (1 Stk.)	3 700393 916441	1,49 €
38120009810	● Honig, Kreuzschlitz (5 Stk.)	3 700393 980701	7,49 €
300041-5	○ Weiß, Kreuzschlitz (5 Stk. im Beutel)	4 014803 429445	6,29 €
300041-100	○ Weiß, Kreuzschlitz (100 Stk. im Beutel)	4 014803 429452	109,00 €
38120009510	● Sandfarben, Kreuzschlitz (5 Stk.)	3 700393 980688	6,99 €
38120009500V	● Sandfarben, Kreuzschlitz (1 Stk.)	3 700393 928109	1,99 €

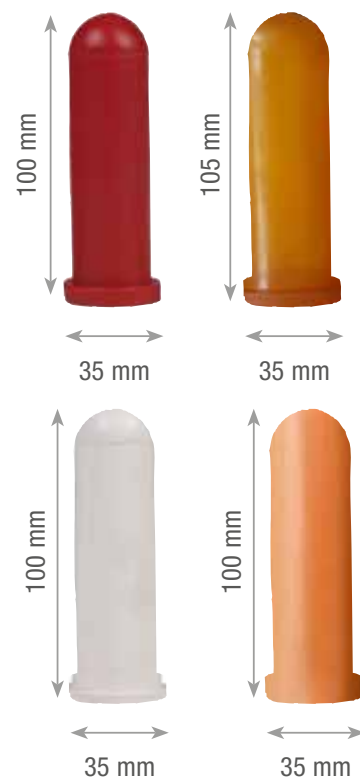



SCHWIMMSAUGER

Der TétiBlue Schwimmsauger ist aufgrund seiner runden Form sehr stabil, kann dank seiner Konstruktion nicht untergehen und wurde speziell für Trog-Futtersysteme entwickelt. Eine Edelstahlscheibe im Schwimmkörper stellt das perfekte Gleichgewicht des Saugers sicher. Sie ist in das Ventil eingebaut und kommt nicht mit dem Futtermittel in Kontakt. Mit diesem Schwimmsauger gestaltet sich das Ersetzen und die Reinigung des Saugers praktisch und äußerst schnell.

Artikelnummer	Beschreibung	EAN	
38120009	Durchmesser: 120 mm Höhe: 130 mm	3700393911125	6,49 €



SCHWIMMSAUGER MEDIUM

Dieser TétiBlue Schwimmsauger wurde mit einem Schwimmkörper konstruiert, welcher den Sauger immer an der Oberfläche hält. Der doppelte Befestigungsring verhindert das Eindringen von Milch und stellt so die Dichtigkeit und Sauberkeit des Schwimmkörpers sicher. Das spezielle Design ermöglicht den Kälbern, die Milch restlos zu trinken.

Artikelnummer	Beschreibung	EAN	
38120009001	Durchmesser: 80 mm Höhe: 130 mm	3700393911118	6,49 €



SINKSAUGER SCHWER

Nach Füllung des Eimers mit Milch schwimmt dieser Sockel auf dem Boden des Eimers. Der Sauger bleibt aufgrund der Einführung eines Edelstahlrings in der Mitte des Ventils permanent nach oben gerichtet. Der Austausch des Saugers erfolgt schnell und unkompliziert.

Artikelnummer	Beschreibung	EAN	
38120009002	Durchmesser: 75 mm	3700393911132	5,49 €



SCHWIMMSAUGER KLEIN

Dieser Schwimmsauger zeichnet sich insbesondere dadurch aus, dass der Sauger selbst immer nach unten zeigt. Das Kunststoffteil besitzt keine Gleichgewichtsvorrichtung, was das Kalb dazu zwingt, den Sauger von der Seite her zu suchen. Äußerst praktisch und für die Reinigung leicht auseinanderzunehmen.

Artikelnummer	Beschreibung	EAN	
38120009003	Durchmesser: 74 mm Höhe: 130 mm	3700393911149	3,49 €





KÄLBEREIMER 8 LITER KOMPLETT

Die Tränkeimer sind skaliert. Lebensmittelechter Kunststoff, ungiftig und leicht zu reinigen. Die Version aus transparentem Kunststoff ermöglicht eine mühelose Kontrolle der Restmilchmenge. Lieferumfang mit Griff, Nuckelhalter, Sauger. **Wird ohne Deckel und Halterung geliefert.**

Artikelnummer	Beschreibung	EAN	
38120009630	TETICLEAR Transparenter Tränkeeeimer	3 700393 964459	10,99 €
38120009600	TETIBLUE Blauer Tränkeeeimer	3 700393 921957	8,99 €
300032	Grauer Tränkeeeimer	4 014803 464583	8,49 €



KÄLBEREIMER 8 LITER

Lieferung ohne Nuckel und Ventil. Lebensmittelechte Qualität.

Artikelnummer	Beschreibung	EAN	
38120009632	TETICLEAR Transparenter Tränkeeeimer	3 700393 964466	7,99 €
38120009601	TETIBLUE Blauer Tränkeeeimer	3 700393 921889	6,99 €



ZUBEHÖR FÜR TRÄNKEEIMER

Artikelnummer	Beschreibung	EAN	
38120009621	Transparenter Deckel	3 700393 964442	3,99 €
38120009625	Ersatzdichtungen, 5 Stk.	3 700393 926877	1,49 €
38120003004M	Metallhalterung für Tränkeeeimer, 1 Stk.	3 338020 045075	1,69 €
30021C	Metallhalterung für Tränkeeeimer, 2 Stk. in Klemmverpackung	4 014803 429643	4,99 €
38120009626	Ersatzdichtungen, 100 Stk.	3 700393 927683	29,99 €

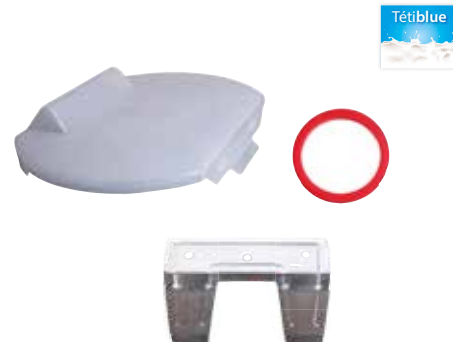

VENTIL KOMPLETT MIT SAUGER

Artikelnummer	Beschreibung	EAN	
389120003002	Ventil komplett mit Sauger	3 700393 933431	4,99 €



VENTIL

Artikelnummer	Beschreibung	EAN	
38120009610	Blaues Ventil mit Dichtung	3 700393 919053	1,79 €





SAUGER

Farbton: Rot, Abmessungen: 43 x 92 mm, Für Sauger Art.-Nr.38120009001, Art.-Nr. 38120009002 und Art.-Nr.38120.009003. Shore 50 (Härtegrad).

Artikelnummer	Beschreibung	EAN	
38120009210	Abmessungen: 43 mm x 92 mm, 3x	3 700393 980718	5,99 €

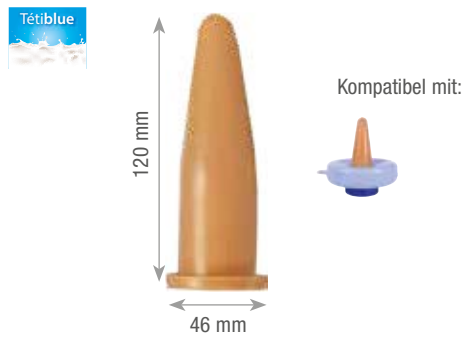

SAUGER

Farbton: Sandfarben, Durchmesser der Öffnung des Saugers: 3 mm Material des Sockels: Kautschuk, Abmessungen: 46 x120 mm Für Sockel Art.-Nr. 38120009 Shore 50 (Härtegrad).

Artikelnummer	Beschreibung	EAN	
38120009310	Maße: 46 mm x 120 mm, 3x	3 700393 980732	6,49 €



SAUGER

Farbton: Sandfarben. Material des Saugers: Kautschuk. Für Saugerhalter Art.-Nr. 38120009001 und Art.-Nr. 38120009.

Artikelnummer	Beschreibung	EAN	
38120009120	Maße: 43 mm x 92 mm, 3x	3 700393 980725	5,99 €

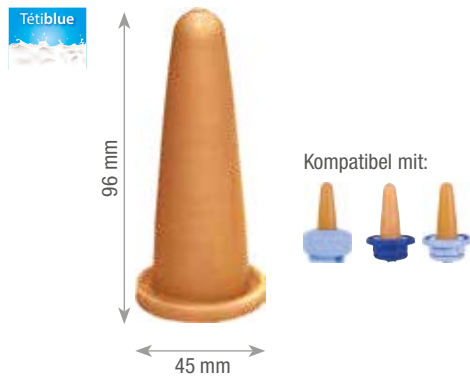

SAUGER

Farbton: Sandfarben. Abmessungen: 43 mm x 96 mm. Für Saugerhalter Art.-Nr. 38120009001, Art.-Nr. 38120009003.

Artikelnummer	Beschreibung	EAN	
38120009130	Maße: 45 mm x 96 mm, 3x	3 700393 980749	5,99 €

SCHWIMMENTIL SAUGER ALUMINIUM

Aus Aluminium. Wird paarweise geliefert. Gummisauger. Shore 50 (Härtegrad).



Artikelnummer	Beschreibung	EAN	
38120006	Schwimmtventil Sauger Aluminium, 2x	3 338020 010448	10,99 €
38120007004	Ersatzsauger Aluminium, 4x	3 700393 981500	7,99 €

KETTE FÜR SCHWIMMSAUGER

Artikelnummer	Beschreibung	EAN	
38120007006	Kette für Schwimmsauger, 1x	3 338020 048373	3,99 €

SMB-KÄLBERSAUGER

Mit den neuen Saugern werden gleich zwei Probleme gelöst. Erstens verhindern sie das Auslaufen und zweitens sorgen sie für einen guten Durchfluss, sodass das Kalb ohne Schwierigkeiten saugen kann. Der Sauger "SMB" passt auf alle Tränkeimer und -flaschen. Abmessungen: 40 x 82 mm.

Artikelnummer	Beschreibung	EAN	
38120038025	SMB-Kälbersauger, 25x	9 417027 200534	119,00 €



LATEX-KÄLBERSAUGER

Größe: 135 mm x 25 mm

Artikelnummer	Beschreibung	EAN	
38120005	Latex-Sauger verstärkt, 2x	3 338020 010431	4,99 €

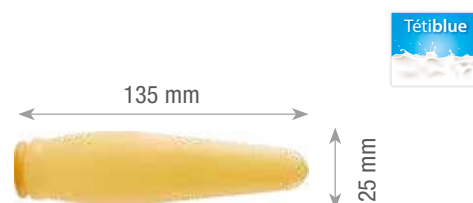

HALBRUNDER KÄLBERTRÄNKEIMER 6 L

Durch die flache Rückseite ist das Aufhängen des Eimers an einer Wand sehr gut möglich. Diese Version des Eimers verfügt über eine Metalverstärkung rund um den Deckel für einen besseren Halt des Griffs. Fixierung: Wandmontage mit Griff. Kompatible Sauger: Universell. Inhalt: 6,0 l. Farbe: Weiß. Material: Kunststoff. Wird ohne Sauger geliefert.

Artikelnummer	Beschreibung	EAN	
38120015	Kälbertränkeimer 6 L	3 338020 026708	19,99 €
381200241C	Gummisauger x2	3 338020 042494	3,99 €



RUNDER KÄLBERTRÄNKEIMER 7 L

Der praktische Tétiblu Kälbertränkeimer erleichtert Ihnen das Tränken Ihrer Kälber auf dem Hof. Durch seine konische Form wird ein vollständiger Milchabfluss aus dem aus Kunststoff gefertigten Tränkeimers ermöglicht. Optional kann er auf einer runden Unterlage in der Kälberbox platziert werden. Im Lieferumfang enthalten sind: 7 L Tétiblu Kälbertränkeimer, 2 Sauger aus Gummi (130 x 33 mm) und 1 Kunststoffventil für Kälbertränkeimer.

Artikelnummer	Beschreibung	EAN	
38120001	Kälbertränkeimer 7 L	3 338020 037001	13,99 €
381200241C	Gummisauger x2	3 338020 042494	3,99 €
38120020	Plastikventil x1	3 338020 041695	2,99 €



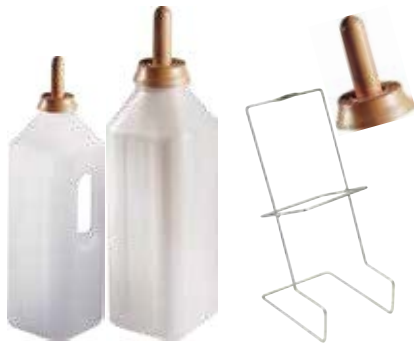

KÄLBERFLASCHEN MIT SAUGER

Farbton der Sauger: Sand. Flasche mit Griff. Material: lebensmittelechter Kunststoff. Abstufung der Skala 250 ml.

Artikelnummer	Beschreibung	EAN	
38120025001	2 L komplett (Flasche + Sauger)	3 338020 054084	6,99 €
38120035001	3 L komplett (Flasche + Sauger)	3 338020 087198	9,99 €
38120025	Sauger (Länge: 10 cm)	3 338020 045167	3,49 €
38120025002	Sauger (Länge: 10 cm) 2 Stk.	3 700393 980756	6,49 €
38120025006	2 L Flaschenhalter aus Metall	3 338020 068906	4,99 €
38120035006	3 L Flaschenhalter aus Metall	3 338020 085705	4,99 €

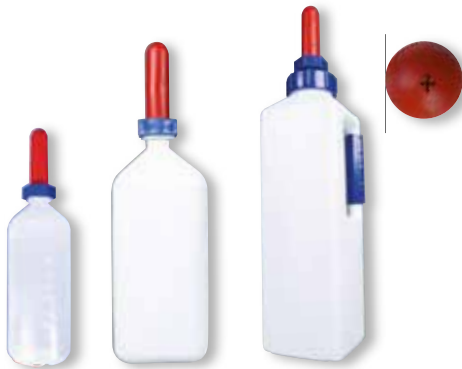

KÄLBERFLASCHEN

✓ Mit Skala ✓ Mit rotem Sauger, für die 3 L-Ausführung ✓ Großer Einfüllstutzen

Mit Skala. Sehr widerstandsfähiger Kunststoff, leichte Reinigung. Selbstregulierendes Ventil. Ersatzsauger erhältlich.

Artikelnummer	Beschreibung	EAN	
38120017100	1 L	4 014803 307279	4,99 €
38120017200	2 L	4 014803 307286	7,99 €
38120017300	3 L mit Handgriff	4 014803 307293	11,49 €



SPEEDY FEEDER

Der Speedy Feeder ist eine Kälberflasche mit 3-Wege-Dosierhahn und integriertem Handgriff. Die 3 Wege steuern die Zunahme der Luftmenge in der Flasche und somit die Sauggeschwindigkeit. Der auf dem Deckel angebrachte Sauger ermöglicht eine vollständige Entleerung. Dank des großen Flaschenbodens ist eine gute Standfestigkeit gewährleistet.

Artikelnummer	Beschreibung	EAN	
38120050	2,5 L	9 417027 034283	32,99 €
38120056	4 L	9 417027 200923	39,99 €
38120055	Deckel und Sauger	3 700393 912177	15,99 €



SPEEDY DRENCHER 4 L

Der Speedy Drencher ist ein Kälberdrencher, der die gleichen Eigenschaften wie die Saugflasche Speedy Feeder besitzt. Ein 3-Stufen-Ventil, ein ergonomischer Griff, ein Verschluss mit großer Flaschenöffnung und ein breiterer Boden für erhöhte Stabilität. Der Verschluss und die Sonde können an die Saugflasche Speedy Feeder angeschraubt werden. Die Länge der Sonde beträgt 48 cm. Ermöglicht die Verabreichung des Kolostrums.

Artikelnummer	Beschreibung	EAN	
38120090	4 L SPEEDY Drencher Flasche	9 417027 200961	44,99 €
38120091	SPEEDY Drencher Sonde mit Schraubverschluss	9 417027 177232	21,99 €

TRUSTI TUBER & FLEXI TUBER

Trusti Tuber und Flexi Tuber jetzt im neuen, verbesserten Design für eine einfachere Handhabung. Der transparente, weiche und biegsame Schlauch kann leicht eingeführt werden. Dadurch ist ein effizienter und schneller Drenchvorgang gewährleistet. Der Griff an der Sonde wird mit nur einer Hand gehalten. Hohes Fassungsvermögen von 4 Liter. Der transparente Schlauch ermöglicht die Kontrolle des Milchflusses und macht die Reinigung einfacher. Leistungsfähiges Ventil für einen schnellen Durchfluss, auch bei dickem Kolostrum. In Produkttests konnte der Zeitaufwand für den Drenchvorgang fast um die Hälfte reduziert werden.

Artikelnummer	Beschreibung	EAN	
38120095001	TRUSTI TUBER 4 L	9 421904 214903	49,99 €
38120096001	FLEXI TUBER 4 L mit Kopfgurt	9 421904 214910	64,99 €



KÄLBERTRÄNKEFLASCHE MIT SAUGER

Eine Saugflasche, die speziell für die Kälberernährung entwickelt wurde. Das Fassungsvermögen ist mit 4 Liter optimal für eine Fütterung ohne Nachfüllen. Hochwertiger Sauger für einen sicheren Durchfluss ohne Verlust. Breite Öffnung für einfache Befüllung und Reinigung. Ergonomischer Griff und breiter, sehr stabiler Boden.

Artikelnummer	Beschreibung	EAN	
38120097001	4 L Saugflasche	9 421907 671000	29,99 €



KOLOSTRUM REFRAKTOMETER

Refraktometer mit automatischer Temperaturkompensation zwischen + 10 °C und + 30 °C. Skala von 0 bis 32 BRIX. Lieferung in Kunstlederetui mit Reinigungstuch, Schraubenzieher für die Eichung, Saugpipette, Transporttasche und Gebrauchsanweisung.

Artikelnummer	Beschreibung	EAN	
38124070002	Kolostrum Refraktometer	9 421904 214583	59,99 €



KOLOSTRUM MESSGERÄT

Das Kolostrum Messgerät ermöglicht die Beurteilung der Kolostrumqualität. Es gibt die Konzentration der Immunglobuline des Kolostrums an. Funktion: Saugrohr. Probepipette mit Sauger und Hülse.

Artikelnummer	Beschreibung	EAN	
38124062	Messgerät mit Reagenzglas	3 700393 923173	19,99 €





KOLOSTRUMBEUTEL

Praktischer Griff. Breite Öffnung für einfache Befüllung und Reinigung. Erleichtern die Pasteurisierung und ermöglichen ein schnelles Auftauen. Große Kapazität (4 Liter gefroren, flach gelegt). Die Beutel sind durchsichtig und erlauben somit den Inhalt zu sehen und die Abnahme des Kolostrums während der Fütterung zu beobachten. Diese Beutel sind von ihrer Konzeption her wiederverwendbar (Dauerhaftigkeit und einfaches Reinigen). Achtung: die Anzahl der Wiederverwendungen ist von der Pflege der Beutel abhängig.

Artikelnummer	Beschreibung	EAN	
38120098100	10er Pack	9 421904 214316	49,99 €
38120098500	50er Pack	9 421904 214323	209,00 €



KOLOSTRUM SET

Mit Kolostrumbeutel, Sonde mit einem „Peach Teat“-Sauger und Trusti-Sonde.

Artikelnummer	Beschreibung	EAN	
38120095100	Beutel x 4 + Mundstück und Röhrchen	9 421904 214293	69,99 €
38120095200	Beutel x 10 + Mundstück und Röhrchen	9 421904 214309	89,99 €



REINIGUNGSBÜRSTE

Für eine optimale Reinigung der Kolostrumbeutel und Tränkeflaschen.

Artikelnummer	Beschreibung	EAN	
38120098	Edelstahl	9 421904 214330	12,99 €



PASTEURISATOR FÜR KOLOSTRUMBEUTEL

Dieser Pasteurisator wurde speziell für die Pasteurisierung von Kolostrumbeuteln entwickelt. Er ist benutzerfreundlich, sehr präzise und bietet ein hervorragendes Preis-Leistungs-Verhältnis. Mit diesem Pasteurisator kann Kolostrum in Beuteln pasteurisiert werden, ohne die enthaltenen Antikörper zu schädigen und insbesondere, um Kontaminationen mit Bakterien zu verhindern. 60 °C = ideale Pasteurisierungstemperatur; 42 °C = ideale Auftautemperatur. Erhitzung: abhängig vom Wassergehalt. Abkühlung: ca. 30 Min.

Technische Eigenschaften:

- Material: Kunststoff. Kapazität: 2 Beutel mit 4 L
- Digitalanzeige. Wasserkapazität: 27 L

Artikelnummer	Beschreibung	EAN	
38120098300	Pasteurisator für Kolostrumbeutel	9 421904 214538	1.399,00 €



THERMOTASCHE FÜR KOLOSTRUMBEUTEL

Praktische Isoliertasche, um das Kolostrum während der Fütterung oder des Transportes warm zu halten.

Artikelnummer	Beschreibung	EAN	
38120098400	Thermotasche für Kolostrumbeutel	9 421904 214545	23,99 €



STALLION, ein neuseeländisches Unternehmen, entwickelt, produziert und vertreibt seit 1984 Kälbertränkesysteme für landwirtschaftliche Betriebe.

Die mobilen und robusten Tränkesysteme sind aus 100 % recyclebarem Polyethylen gefertigt und bieten einen optimalen UV-Schutz. STALLION Sauger sind weltweit für ihre innovative Technologie bekannt und fördern aktiv das Wohlbefinden der Kälber, da sie optimale Fütterungsverhältnisse garantieren.



KÄLBERTRÄNKEWANNE MIT PORTIONIERUNG

Die Milk Maid Serie umfasst eine Reihe von Kälbertränkewannen mit Portionierung, erhältlich von 3 bis zu 10 Saugern. Sie sind aus robustem, haltbarem Kunststoff mit abgerundeten Kanten gefertigt, um den Transport sowie die Reinigung zu erleichtern. Die Tränken sind mit Haken aus Stahl und einschraubbaren Saugern ausgestattet, die sich leicht abnehmen lassen und somit eine hygienische Reinigung gewährleisten.

Artikelnummer	Beschreibung	EAN	
38120018103	MM3 - 3 Trinkplätze (16 L)	9 421901 592240	109,00 €
38120018105	MM5 - 5 Trinkplätze (25 L)	9 421901 592257	149,00 €
38120018106	Mega MM5 - 5 Trinkplätze (40 L)	9 418281 001462	159,00 €
38120018110	Mega MM10 - 10 Trinkplätze (66 L)	9 421901 592271	239,00 €
38120018404	● Peach Teat Sauger I beige (50 Stück)	9 421903 180070	299,00 €
38120018414	● Peach Teat Sauger I beige (10 Stück)	3 700393 929540	59,99 €
38120018405	● Peach Teat Sauger I schwarz (50 Stück)	9 421903 180087	299,00 €
38120018400V	Lämmersauger	9 421901 592776	4,99 €
38120018404V	● Peach Teat Sauger I rosa	3 700393 927669	5,99 €
38120018405V	● Peach Teat Sauger I schwarz	3 700393 927676	5,99 €
38120018414	● Peach-Teat Sauger I rosa (10 Stück)	3 700393 929540	59,99 €
38120018410	● Peach Teat Sauger I schwarz (5 Stück)	3 700393 982682	29,99 €
389STA120018401	Schraubgewinde Peach Teat Sauger	9 421901 592820	7,99 €
389STA120018402	Schraubgewinde Lämmersauger	9 421901 592783	6,49 €
389STA120018403	Mutter Peach Teat Sauger	9 421901 592813	8,49 €
389STA120018506	Verschlussstopfen	9 421901 592806	3,99 €





KÄLBERTRÄNKEWANNEN OHNE PORTIONIERUNG

Die Stallion Tränkewannen wurden ausgiebig getestet und haben sich für die effektive Fütterung von Kälbern vom ersten Tag bis zur Entwöhnung bewährt. Ein Muss für jeden Züchter. Unkomplizierte Installation dank verzinkter Stahlhaken. Extrem stabil und langlebig.

Artikelnummer	Beschreibung	EAN	
38120018200	RFC1 - 1 Trinkplatz (6 L)	9 421901 592349	24,99 €
38120018300	BKT - 3 Trinkplätze (10 L)	9 421901 592332	69,99 €
38120018115	FC5 - 5 Trinkplätze (30 L)	9 421901 592363	119,00 €
38120018111	FC10 - 10 Trinkplätze (80 L)	9 421901 592370	219,00 €



KÄLBEREIMER

Praktischer Tétibleue Kälbereimer mit verstärktem Boden. Auf Anfrage und bei einer Mindestabnahme von 500 Stück, können diese Eimer in der Farbe Ihrer Wahl hergestellt oder mit einem Logo oder einer Werbebotschaft bedruckt werden.

Artikelnummer	Beschreibung	EAN	
38122013	Fassungsvermögen: 13 L Unterer Durchmesser: 245 mm Oberer Durchmesser: 340 mm Höhe: 200 mm	3 338020 050321	5,99 €
38122014	Fassungsvermögen: 16 L Unterer Durchmesser: 255 mm Oberer Durchmesser: 350 mm Höhe: 230 mm	3 338020 050314	6,99 €
38122015	Fassungsvermögen: 16 L Unterer Durchmesser: 255 mm Oberer Durchmesser: 350 mm Höhe: 230 mm	3 338020 050307	6,99 €
38122018	Fassungsvermögen: 19 L Unterer Durchmesser: 270 mm Oberer Durchmesser: 370 mm Höhe: 230 mm	3 338020 050338	7,99 €



KÄLBER- UND SCHAFTROG

Der Futtertrog besteht aus schlagfestem Polypropylen und hat zusätzlich abgerundete Kanten. Außerdem ist der Trog für den Fohlentroeinsatz geeignet und bietet ein Fassungsvermögen von 8,5 Liter.

Art. Nr.	Beschreibung	EAN	
38122208002	● Kälber- und Schaftrog schwarz	4 014803 444882	12,99 €
38122208008	● Kälber- und Schaftrog grün	4 014803 444875	12,99 €

EIMER 16 L

Praktischer Kunststoffeimer im holländischen Design. Durchmesser: 36 cm.

Artikelnummer	Beschreibung	EAN	
38122010	16 L	 3 338020 079391	5,99 €



EIMER 14 L

Durchmesser: 32 cm. Fassungsvermögen: 14 L.

Artikelnummer	Beschreibung	EAN	
38122011	14 L	 3 338020 079407	7,99 €



KÄLBERMAULKORB

Stabiler Maulkorb für Kälber aus robustem Polyethylen. Höhe:15 cm. Breite: 16,5 cm.

Artikelnummer	Beschreibung	EAN	
38120011	Kälbermaulkorb ohne Riemen, grau	 3 338020 010530	3,99 €



MILCHTHERMOMETER

Temperaturbereich von -10 °C bis 120 °C. Leicht zu reinigen.

Artikelnummer	Beschreibung	EAN	
38124061	Milchthermometer	 3 338020 011117	9,99 €



HORIZONT MILCHTHERMOMETER | DIGITAL

Das Milchthermometer von horizon ist das ideale Einstech- und Kochthermometer. Es eignet sich zur Überprüfung der Temperatur von Fleisch, Käse etc. - egal ob gekocht, warm, gekühlt oder tiefgefroren. Auch zur Überprüfung der Temperatur von Klimaanlage und vom Erdreich geeignet.

Kochfest, Wasserdicht, Messbereich in Celsius: -50 °C bis +200 °C, Mit Minimum-Maximum Funktion, Komplett mit Batterie, Länge : 20 cm

Artikelnummer	Beschreibung	EAN	
38129027	Milchthermometer digital	 3 526570 002307	17,99 €



SCHNEEBESEN

Artikelnummer	Beschreibung	EAN	
38124070036	Schneebeesen aus Edelstahl 35 cm	 3 338020 042340	7,99 €
38124070037	Schneebeesen aus Edelstahl 40 cm	 3 338020 044511	7,99 €



Tétibleue





MILCHERWÄRMER STRONG HEAT DIGITAL

Der digitale Kälbermilcherwärmer „Strong Heat“ Digital von horizont ist ideal geeignet, um die Milch für Ihre Kälber schnell und sicher auf eine gewünschte Temperatur zu erwärmen und stellt damit eine unverzichtbare Ergänzung in Ihrer Kälberaufzucht dar. Der Kälbermilcherwärmer hat eine Leistung von 2.300 Watt und eine große Wärmeabgabefläche für ein leichtes Erhitzen. Der Kälbermilcherwärmer ist ideal für Kälbertränkeeimer mit einem Inhalt von 8 Litern geeignet, hat eine ergonomische Arbeitshöhe von 90 cm und ein Gewicht von 4,2 kg. Der Milcherwärmer ist ab einer Eintauchtiefe von 25 cm einsetzbar und besitzt eine Teflon-PTFE-Beschichtung.

Artikelnummer	Beschreibung	EAN	
38120700	Milcherwärmer dig. 2300 W	3700393927089	339,00 €



MILCHERWÄRMER POWER HEAT DIGITAL

Der digitale Kälbermilcherwärmer „Power Heat“ Digital von horizont ist ideal geeignet, um die Milch für Ihre Kälber schnell und sicher auf eine gewünschte Temperatur zu erwärmen und stellt damit eine unverzichtbare Ergänzung in Ihrer Kälberaufzucht dar. Aufgrund der speziellen Form des Heizelements mit nach außen geöffneten Ringen ist eine wesentlich leichtere Reinigung des Heizelements möglich. Diese patentierte Entwicklung steigert maßgeblich die Hygiene in der Fütterung von Kälbern. Alle mit Milch in Berührung kommenden Teile des Milcherwärmers können leicht zugänglich gereinigt werden, wodurch die Gefahr einer Keimbildung verringert wird. Durch gezielte Hygienemaßnahmen können Durchfallerkrankungen vermieden werden. Der Kälbermilcherwärmer hat mit 1.700 Watt einen geringeren Energieverbrauch als herkömmliche Milcherwärmer und dadurch eine besonders effektive Leistungsaufnahme.

Automatische Abschaltfunktion gegen Überhitzung der Milch. Ergonomische Griffe und Bedienfeld. Stabil und wasserdicht (IPX7). Vermindert Keimbildung, schützt die Tiergesundheit. Digitale Anzeige auch bei schlechten Lichtverhältnissen gut ablesbar. Teflon-PTFE-Beschichtung. Ideal für den Einsatz in Kälbertränken mit 8 L Fassungsvermögen. Einsetzbar ab 150 mm Eintauchtiefe. Ergonomische Arbeitshöhe von 90 cm. Durchmesser: 165 mm.

Artikelnummer	Beschreibung	EAN	
38120600	Milcherwärmer Teflon, dig. 1700 W	4014803307576	249,00 €



TEFLON MILCHERWÄRMER

Für das Erwärmen der Milch und die Temperaturerhaltung. Hohe Wärmeabgabefläche für ein leichtes Erhitzen. Spritzwassergeschützt. Hohe Stabilität. 2300 W IPX7.
Leistung: 2300 W.

Artikelnummer	Beschreibung	EAN	
38120400	Milcherwärmer Teflon	 3 700393 921902	279,00 €

ALUMINIUM MILCHERWÄRMER

Für das Erwärmen der Milch und die Temperaturerhaltung. Hohe Wärmeabgabefläche für ein leichtes Erhitzen. Spritzwassergeschützt. Hohe Stabilität. 2300 W IPX7.
Leistung: 2300 W.

Artikelnummer	Beschreibung	EAN	
38120300	Milcherwärmer Aluminium	 3 700393 921896	249,00 €

KÄFIGMAGNET

Dieser leistungsstarke Käfigmagnet verhindert innere Verletzungen durch das Verschlucken von Metallfremdkörpern. Die neue Käfigform gewährleistet eine optimale Positionierung und Anziehung der Fremdkörper. Länge: 100 mm. Zur Verwendung mit der Magnet-Einführhilfe Art.-Nr.38111019.

Artikelnummer	Beschreibung	EAN	
38111001	Käfigmagnet x 1	 3 338020 008674	1,99 €
3811100102	12er Pack Magnete	 3 700393 910500	20,99 €

MAGNET

Sehr starker Magnet, der innere Verletzungen nach dem Verschlucken von Metall-Fremdkörpern verhindert. Zur Verwendung mit dem Magneteinführgerät Art.-Nr.38111019.
Abmessungen: 15 x 55 mm.

Artikelnummer	Beschreibung	EAN	
38111002	6er Pack	 3 338020 008681	3,99 €
38111003	12er Pack	 3 338020 062324	7,99 €

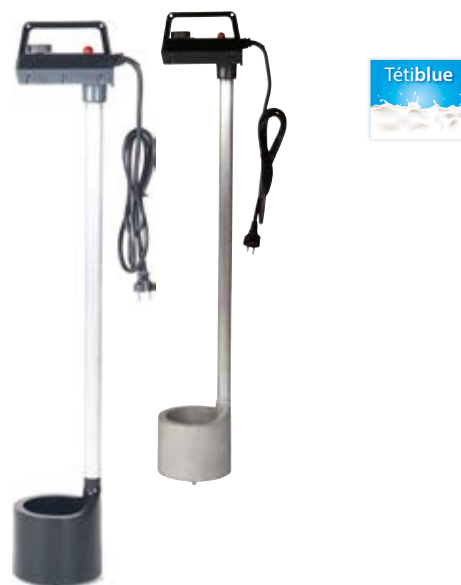

KAMER



Beispiel für Effektivität





MAGNETEINGEBER

Der KAMER Eingebener für Käfigmagnete ist aus hochwertigem, vernickeltem Stahl gefertigt und hält den Magnet zuverlässig während der Positionierung des Magneteingebers.

Artikelnummer	Beschreibung	EAN	
38111019	Länge: 55 cm Innendurchmesser: 35 mm	3 338020 008698	27,99 €



MAGNET- UND PILLENEINGEBER

Aus Edelstahl. Der Aluminiumgriff gewährleistet einen festen Halt in der Hand. Es können zwei Magnete gleichzeitig eingegeben werden. Länge: 46 cm. Durchmesser des Kopfes: 25 mm. Länge des Kopfes: 75 mm.

Artikelnummer	Beschreibung	EAN	
38111050100	Länge: 46 cm	3 700393 963247	28,99 €



MAGNET- UND PILLENEINGEBER MIT METALLFEDER

Aus Edelstahl mit Metallfeder. Diese hält den Magneten während der Positionierung des Magneteingebers.

Artikelnummer	Beschreibung	EAN	
38111050026	Durchmesser: 26 mm	3 338020 056231	12,99 €



TROKAR

Trokar zur Einführung in den Pansen bei Gasansammlungen. Wird verwendet, wenn eine Sonde keine zufriedenstellenden Ergebnisse erzielt hat.

Artikelnummer	Beschreibung	EAN	
38111114	Länge: 22 cm, Durchmesser 9 mm (für Rinder)	3 338020 008766	11,99 €
38111116	Länge: 12 cm, Durchmesser 6 mm (für Schafe)	3 338020 008780	10,99 €



NETHORN GASENTHORNER

Das kabellose Enthornungsgerät NETHORN hat eine Betriebsdauer von ± 2 Stunden. Aufgrund seiner Leistung von 350 W, benötigen Sie für den Enthornungsvorgang nur 3 Sekunden pro Horn. Der Enthorner ist in weniger als 2 Minuten einsatzbereit. Das Enthornungsgerät NETHORN arbeitet ohne sichtbare Flamme und ist für seine Inbetriebnahme mit einer automatischen Piezo-Einschaltvorrichtung ausgerüstet. Diese kann ohne Werkzeuge in wenigen Sekunden ausgetauscht werden. Dieses Gerät kann auf sichere Weise in feuchter Umgebung verwendet werden. Es funktioniert in allen Positionen und bis zu -10° Grad Umgebungstemperatur. Geringes Gewicht: 770 g. Aufsatz mit einem Durchmesser von 19 mm im Lieferumfang enthalten, inklusive 2 Gaskartuschen. Kann auch bei Ziegen eingesetzt werden (Aufsätze nicht im Lieferumfang enthalten).

Artikelnummer	Beschreibung	EAN	
38103016	Nethorn Enthorner mit 2 Gaskartuschen	3 700393 921735	179,00 €
38103016100	60 g Gaskartusche	3 700393 915918	6,99 €



KRUUSE BLAUSPRAY

✓ Schützt und Pflegt ✓ Ohne Antibiotika ✓ Fördert die Regeneration der Haut

Der Topseller zur Desinfizierung von Verletzungen, Bisswunden oder Wundnähten. Das Blauspray ist geeignet für folgende Tierarten: Katzen, Hunde, Pferde, Rinder und Schweine. Schützen und pflegen Sie beanspruchte und empfindliche Hautpartien und fördern Sie mithilfe des Sprays die Regeneration der Haut. Das KRUUSE Blue Spray enthält u.a. das in der Hautpflege wirkungsvolle Dexpanthenol sowie natürliches Oreganoöl (Carvacrol), ist frei von Antibiotika und unterliegt nicht der Dokumentationspflicht.

Artikelnummer	Beschreibung	EAN	
38002100	KRUUSE Blauspray (400 ml)	5 703188 340467	13,49 €

AKROS ENTHORNER EXPRESS

- ✓ Erreicht die Betriebstemperatur von 700 °C in weniger als drei Minuten
- ✓ Kabellose Entthornung innerhalb von 30 Sekunden
- ✓ Eine Kartusche reicht für mindestens 2 Stunden Arbeitseinsatz

Die neue Generation des Gasenthorner Express. Extra schneller Temperaturanstieg. Gewicht: 470 g. Kabellos. Integrierter Piezozünder. T°: 700 °C / 1292 °F, T° Maximale Temperatur ist in weniger als 3 Minuten erreicht. Leichte Handhabung: Griff rutschfest aus zwei Materialien liegt aufgrund der Pistoliform gut in der Hand. Drehbare Brennspitze 17 und 19 mm, kann perfekt an verschiedene Rinderrassen angepasst werden. Selbstwartung: Austausch des Auslösers, der Piezozünder und der Düse sind ohne Werkzeug möglich. Betrieb mit der Gaskartusche Art.-Nr. 38103015446. Die alten roten Kartuschen der Marke Express sind kompatibel. Lieferung im Koffer mit einer Kartusche.

Artikelnummer	Beschreibung	EAN	
38103015144	Arkos Enthorner Express	3 189640 001442	199,00 €



SAROS ENTHORNER

Schnell, leistungsstark, unkompliziert. Ökologische Innovation: weniger Stromverbrauch für mehr Heizleistung. Leichter und ergonomischer Griff mit Verbrennungsschutz für den Anwender.

Schnell: < 5 Minuten zum Aufheizen
 Leistungsstark: > 600 °C
 Geringes Gewicht: 360 g Griff
 Kabellänge: 4 m
 Niederspannung: 24 V
 IP68-Transformator: ermöglicht das Arbeiten in Nassbereichen
 17 mm Spitze
 2 Jahre Garantie

Artikelnummer	Beschreibung	EAN	
38103018	Saros Enthorner	3 189640 230002	249,00 €



COSMOS ENTHORNER

Der elektrische Enthorner COSMOS von Express Farming mit seiner speziellen Originalspitze für Rinder (Ø 16) mm arbeitet zuverlässig mit Netzstrom und garantiert eine einfache Anwendung. Immer einsatzbereit, heizt und kühlt fast augenblicklich. Sein einzigartiges, patentiertes System, informiert Sie, sobald der 10-sekündige Entthornungszyklus abgeschlossen ist. Dies ist die Garantie für eine qualitativ hochwertige Entthornung für den Züchter, der immer in Echtzeit weiß, wann seine Aktion beendet ist. Dank des 6 Meter langen Netzkabels brauchen Sie sich um die Stromversorgung nicht mehr zu sorgen. Der Anwender profitiert von einer hervorragenden Handhabung, um eine qualitativ hochwertige und effiziente Entthornung durchführen zu können. Ausgestattet mit vielen technischen Innovationen - darunter sein Keramikkopf mit integriertem Runddraht oder seine integrierte Leistungsanzeige - bietet er dem Bediener eine echte Zeitersparnis.

Artikelnummer	Beschreibung	EAN	
38103017200	Cosmos Enthorner	3 189640 001268	329,00 €



EXPRESS GASKARTUSCHE

Kompatibel mit allen EXPRESS-Gasenthornermodellen.

Artikelnummer	Beschreibung	EAN	
38103015446	60 g, 1 Kartusche	3 189640 004467	7,99 €
38103401556	340 g, 1 Kartusche	3 189640 005563	12,99 €





ELEKTRISCHER ENTHORNER 24 V MIT TRAFU

Ideal für die Enthornung von Kälbern. Die Brennspitze erreicht 600 °C. Integrierte Halterung für den Brennkolben. Kabellänge: 4 Meter. Leistung: 250 W. Stromversorgung: 24 V. Lieferung mit Brennspitze 17 mm.

Artikelnummer	Beschreibung	EAN	
38103290100	Elektrischer Enthorner 24 V	4 038704 008028	199,00 €
38103290105V	Ersatz-Brennspitzen Durchmesser 17 mm	3 700393 933264	19,99 €

KAMER



DRAHTSÄGE 10 M

Die KAMER Drahtsäge eignet sich für die Enthornung erwachsener Rinder, sowie zur Embryotomie.

Artikelnummer	Beschreibung	EAN	
38103310	Drahtsäge 10 m	5 703188 019929	49,99 €

KAMER



DRAHTSÄGE 12 M

Die KAMER Drahtsäge eignet sich für die Enthornung erwachsener Rinder. Verwendung mit Drahtsägegriffen Art.-Nr. 38103312.

Artikelnummer	Beschreibung	EAN	
38103311	Drahtsäge 12 m	3 338020 001699	7,99 €



DRAHTSÄGENGRIFF

Der robuste Drahtsägegriff verfügt über eine Anti-Rutsch-Riffelung an den Handstücken und eignet sich für die Verwendung in Kombination mit den Drahtsägen Art.-Nr. 38103310 und 38103311.

Artikelnummer	Beschreibung	EAN	
38103312	Drahtsägegriff x 2	3 338020 001705	7,49 €



ANBINDERING FÜR KÄLBER

Befestigung mit 2 Stiften an einer vertikalen Stange des Fressgitters. Fixiert den Kopf des Kalbs mit dem Maul im Ring. Aus verzinktem Stahl. Lieferung mit Strick.

Artikelnummer	Beschreibung	EAN	
38103315	Anbinderung für Kälber	3 275970 035100	14,99 €



KASTRATIONSZANGE

Die KAMER Kastrationszange mit Gelenk und Arretierung ist aus hochwertigem, vernickeltem Stahl hergestellt und somit äußerst robust und langlebig. Ein Schraubenschlüssel ist im Lieferumfang enthalten. Die Kastration mit einer Kastrationszange wird durchgeführt, wenn die Hoden ihre endgültige Festigkeit erreicht haben (nicht ihre endgültige Größe), vor dem Alter von 6 Monaten. Die Kastrationszange ermöglicht den Verschluss des Hodenstrangs über die Skrotalhaut. Die Zange muss nach Gebrauch und Reinigung offen gelagert werden.

Artikelnummer	Beschreibung	EAN	
38102223035	Kastrationszange 34 cm	3 338020 001460	89,99 €
38102223040	Kastrationszange 40 cm	3 338020 001477	99,99 €
38102223048	Kastrationszange 48 cm	3 338020 001484	109,00 €
389102223048CLE	Schraubenschlüssel	3 700393 939280	1,49 €

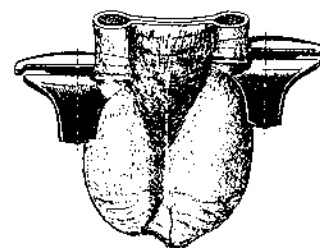

METALL-KNIEBÜGEL

Anpassbar an verschiedene Kastrationszangen.

Artikelnummer	Beschreibung	EAN	
38102224	Metall-Kniebügel	3 338020 001491	8,99 €





KUNSTSTOFF-VIEHSAUGENTWÖHNER

Kunststoff-Viehsaugentwöhner für Kälber. Praktisch, effizient und kostengünstig. Mit Einstellschraube. Verhindert Verletzungen am Flotzmaul.

Artikelnummer	Beschreibung	EAN	
38104446000	Modell Kalb x 2 - Rot	3 700393 927065	6,49 €
38104446100	Modell Kalb x 5 - Rot	3 700393 930836	14,99 €
38104200000	Modell Kalb x 12 - Rot	3 700393 959592	29,99 €
38104446001	Modell Jungvieh x 2 - Blau	3 700393 923258	6,49 €
38104446101	Modell Jungvieh x 5 - Blau	3 700393 930829	14,99 €
38104201001	Modell Jungvieh x 12 - Blau	3 700393 959585	29,99 €
38104446002	Modell Großvieh x 2 - Schwarz	3 700393 927096	6,49 €
38104446102	Modell Großvieh x 5 - Schwarz	3 700393 930812	14,99 €

SO WÄHLEN SIE DIE GRÖSSE DES RINGES



GRÖSSE	XS	S	M	L
MODELL	Ausführung für den 1. Tag	Kleine Ausführung	Mittelgroße Ausführung	Große Ausführung
ALTER	Geburt	Bis zu 5 Monaten	5 bis 24 Monate	Über 24 Monate
Artikelnummer	38104 440 000	38104 440 001 38104 446 000 38104 446 100 38104 200 000	38104 440 002 38104 446 001 38104 446 101 38104 201 001	38104 440 004 38104 446 102 38104 446 002



RINDERBREMSE mit Schieber

Die beiden Kugeln ermöglichen einen perfekten Sitz in der Nase. Länge: 19 cm. Material: Geschmiedeter, vernickelter Stahl.

Artikelnummer	Beschreibung	EAN	
38104412	Rinderbremse aus vernickeltem Stahl	3 338020 001811	11,99 €



RINDERBREMSE ohne Kette

KAMER

Eine sehr robuste Zange zur Bändigung von Rindern. Die beiden Kugeln ermöglichen einen perfekten Sitz in den Nase. Hergestellt aus vernickeltem Stahl.

Artikelnummer	Beschreibung	EAN	
38104416001	Rinderbremse ohne Kette	3 338020 035076	13,99 €

VIEHSAUGENTWÖHNER "KRAUSE"

Aluminium-Saugentwöhner mit Spitzen und beweglichem Einstellbügel. Flügelschraube zum Festziehen. Für eine halbpermanente Fixierung. Der beliebteste Saugentwöhner.

Artikelnummer	Beschreibung	EAN	
38104441	Viehsaugentwöhner Aluminium	 3 338020 002146	2,99 €



KAMER



VIEHSAUGENTWÖHNER MIT SPITZEN

Verhindert das Besaugen bei Laufstall- und Weidehaltung, vor allem bei Jungtieren ein auftretendes Problem, da es zu Euterschäden und Milchverlust kommen kann. Der Entwöhner von KAMER kann durch die eingebaute Feder festgezogen werden. Dadurch kann dieser schnell angebracht und entfernt werden. Auf der Aluminiumscheibe sitzen mehrere Spitzen.

Artikelnummer	Beschreibung	EAN	
38104439001	Viehsaugentwöhner mit Spitzen	 3 338020 034123	5,99 €



KAMER

VIEHSAUGENTWÖHNERZANGE

Ermöglicht das Anbringen sowie das Entfernen von bestimmten Saugentwöhnern. Mit der „Vorderseite“ kann die Zange Saugentwöhner anbringen, während die „Hinterseite“ zum Entfernen benutzt wird. Der rutschfeste Griff ermöglicht ein sicheres Arbeiten.

Artikelnummer	Beschreibung	EAN	
38104440	Viehsaugentwöhnerzange	 3 338020 031474	19,99 €



KAMER

KUHKOPFHEBER

Ermöglicht, dass das Maul des Tiers in der Höhe, parallel zum Körper, fixiert wird. Durch die Fixierung in dieser Position wird das verlustfreie Schlucken von tiermedizinischen Produkten oder Mineral- und Vitamin-Ergänzungsmitteln erleichtert.

Artikelnummer	Beschreibung	EAN	
38104500	Kuhkopfheber	 8 719558 130931	239,00 €



Vink



KAMER



METALL-VIEHSAUGENTWÖHNER

Für eine dauerhafte Verwendung. In 4 Größen erhältlich. Extra kleines Modell, für junge Kälber. Kleines Modell, für Kälber bis 5 Monate. Mittelgroßes Modell, für Rinder von 5 Monaten bis 24 Monaten. Großes Modell, für Rinder über 2 Jahre.

Artikelnummer	Beschreibung	EAN	
38104440001	Viehsaugenentwöhner S x 5	3 338020 031481	6,99 €
38104440002	Viehsaugenentwöhner M x 5	3 338020 031498	6,99 €
38104440004	Viehsaugenentwöhner L x 2	3 338020 052080	3,99 €



MESSING BULLENNASENRING

Der Bullennasenring kann ohne Zange befestigt werden und besitzt einen selbst bohrenden Schliff, sowie eine gerade Öffnung der Schenkel. Die Nasenringe werden aus Messing hergestellt und sind dadurch sehr robust und langlebig.

In der Lieferung enthalten ist eine Abreißschraube.

Artikelnummer	Beschreibung	EAN	
38104421050	Innendurchmesser 50 mm	3 338020 039074	5,99 €
38104421060	Innendurchmesser 60 mm	3 338020 001910	5,99 €
38104421070	Innendurchmesser 70 mm	3 338020 001927	5,99 €
38104421080	Innendurchmesser 80 mm	3 338020 001934	5,99 €
38104421090	Innendurchmesser 90 mm	3 338020 001941	9,49 €

KAMER



RINDERBREMSE mit Griff

Für eine sichere Fixierung von Rindern. Dank des langen Griffs kommen Sie in keine Gefahrenzone und müssen nicht mit Hufritten des Tieres rechnen.

Artikelnummer	Beschreibung	EAN	
38104414	Rinderbremse 44 cm	3 338020 041930	16,99 €

KAMER







NASENKLAMMER mit Spiralfeder

Mit der sehr robusten Nasenklammer von KAMER wird ein schnelles Greifen und Loslassen ermöglicht. Ein großer Vorteil ist das integrierte Panik-Schutzsystem mit Spiralfeder, welches verhindert, dass sich Rinder in Paniksituationen verletzen. Die Nasenklammer ist 17 cm lang und aus verchromten Schmiedestahl hergestellt.

Artikelnummer	Beschreibung	EAN	
38104413	Nasenklammer 17 cm	3 338020 001828	9,99 €

BULLENNASENRING

Einziehen ohne Zange. Selbstbohrender Schliff. Gerade Öffnung der Schenkel.
Lieferung mit Abreißschraube. Material: Vernickelter Stahl.

Artikelnummer	Beschreibung	EAN	
38104420050	Innendurchmesser 50 mm	 3 338020 039067	4,49 €
38104420060	Innendurchmesser 60 mm	 3 338020 001866	4,49 €
38104420070	Innendurchmesser 70 mm	 3 338020 001873	4,49 €
38104420080	Innendurchmesser 80 mm	 3 338020 062324	4,49 €
38104420090	Innendurchmesser 90 mm	 3 338020 062324	4,49 €

NYLON-FUSSFESSEL

Die Nylon-Fußfessel von KAMER verhindert Tritte beim Melken und anderen Behandlungen. Sie ist dreifach einstellbar am Riemen, sowie an den Beinen und aus hochwertigem Material gefertigt.

Artikelnummer	Beschreibung	EAN	
38104411100	Nylon-Fußfessel blau	 4 029339 601357	10,99 €

SCHLAGFESSEL

Eines der sichersten, einfachsten und humansten Mittel zur Verhinderung von Huftritten während der Pflege oder anderen Behandlungen. Die Schlagfessel, US-Modell, wird jedem Züchter empfohlen. Die sehr robuste Fessel kann durch die eingebaute Kurbel eingestellt werden, dadurch die Spreizweite für jedes Rind individualisiert werden und so eine Fixierung des Tieres von beiden Seiten garantieren.

Artikelnummer	Beschreibung	EAN	
38104410	Schlagfessel	 3 338020 052301	99,99 €

KAMER





SCHLAGFESSEL

Die verzinkte Schlagfessel wird jedem Züchter empfohlen und verhindert auf sicherste, einfachste und humanste Weise schmerzhaftes Huftritte. Mit dem Produkt kann das Tier von beiden Seiten fixiert und während der Pflege oder anderen Behandlungen ruhig gehalten werden. Die Schlagfessel ist in der Länge einstellbar und wird mit Kapfen, Gummis und Federn geliefert.

Artikelnummer	Beschreibung	EAN	
38104409	Schlagfessel unmontiert im Karton	3 338020 001798	15,99 €
38104409001	Schlagfessel montiert ohne Karton	3 338020 058310	14,99 €



SCHLAGFESSEL

Der Schlagfessel von EBBERS ist eines der Premium-Produkte seiner Kategorie. Dank des Quick Release Systems kann das Modell schnell und einfach geöffnet und eingestellt werden - auch unter Spannung. Ein weiterer Vorteil ist die geneigte Position, welche in einem Winkel von -45 ° ein selbstständiges Öffnen der Hüftfessel verhindert. Durch die lange Seite, gekennzeichnet mit der roten Endkappe, und die kurze Seite, blaue Endkappe, wird eine ergonomische Positionierung ermöglicht. Außerdem ist die Schlagfessel von 54 bis 75 cm einstellbar und wird aus europäischen, zertifiziertem Edelstahl (nicht ätzend) hergestellt.

Artikelnummer	Beschreibung	EAN	
38104409010	Schlagfessel Niro Premium	3 338020 058952	64,99 €



ERSATZKIT FÜR SCHLAGFESSEL

Für Art.-Nr. 38104409 und 38104409001.

Artikelnummer	Beschreibung	EAN	
38104449	2 Federn, 2 Hülsen schwarz 6 mm	3 338020 002238	3,49 €
389104450E	2 Endkappen. Blau und rot. Für Art.-Nr. 38104409010	3 338020 090297	2,49 €
38104450	2 Endkappen schwarz	3 338020 002245	0,99 €









ERSATZFEDER FÜR SCHLAGFESSEL

Artikelnummer	Beschreibung	EAN	
38104451	Durchmesser: 6 mm, 2 Stk.	3 338020 002252	0,99 €
38104451006	Durchmesser: 6 mm, 6 Stk.	3 338020 080144	5,99 €
38104451009	Durchmesser: 9 mm, 6 Stk.	3 700393 967900	5,99 €
38104448	Durchmesser: 9 mm x 2 für Art.-Nr. 38104409010	3 700393 911446	17,99 €

Schlagfesseln	38104409	38104409001	38104409010	13804409020
Passende Federn	38104451009	38104451009	389104451R (x1) oder 38104448 (x2)	38104451009



NYLON-RINDERHALFTER

Sehr robustes Kuhhalfter aus Nylon mit lederverstärkter Durchführung. Die Größe des Halfters kann am Kopfstück angepasst werden. Lieferung ohne Strick. Material: Nylon. Länge: 57 cm. Halsgröße: 85 cm. Stärke: 4 cm.

Artikelnummer	Beschreibung	EAN	
38121107	 Nylon-Rinderhalfter gelb-schwarz	 3 338020 058549	14,99 €
38121107003	 Nylon-Rinderhalfter rot	 3 338020 058570	14,99 €
38121107006	 Nylon-Rinderhalfter blau	 3 338020 058587	14,99 €







NYLON-VORFÜHRHALFTER

Sehr robustes Vorführhalfter aus Nylon für Rinder mit lederverstärkter Durchführung. Die Größe des Halfters kann am Kopfstück angepasst werden. Inklusive Kinnkette und Befestigungsring. Lieferung ohne Strick. Länge: 47.5 cm. Halsgröße: 64 cm. Stärke: 4 cm.

Artikelnummer	Beschreibung	EAN	
38121103	 Nylon-Vorführhalfter gelb-schwarz	 3 338020 055029	19,99 €

NYLON-HALSRIEMEN

Äußerst widerstandsfähiges Nylon-Halsband. 4 cm breit und 125 cm lang. Lieferung ohne Strick. In mehreren Farben erhältlich.

Artikelnummer	Beschreibung	EAN	
38121161002	 Nylon-Halsriemen schwarz	 3 338020 076123	8,99 €
38121161003	 Nylon-Halsriemen rot	 3 338020 076130	8,99 €
38121161006	 Nylon-Halsriemen blau	 3 338020 076147	8,99 €

PPTX STRICKE

Anbindestrick für Rinder aus witterungsbeständigem PPTX. In verschiedenen Größen erhältlich. Verkauf in 12er Packs.

Artikelnummer	Beschreibung	EAN	
38121115001V	Länge: 2,50 m Durchmesser: 12 mm x 12	 3 700393 931215	6,99 €
38121116001V	Länge: 2,50 m Durchmesser: 14 mm x 12	 3 700393 931178	6,99 €
38121117001V	Länge: 4 m Durchmesser: 14 mm x 12	 3 700393 931130	9,99 €

PP / SISAL HALFTER

Durchmesser: 14 mm, Länge: 4,0 m. Lieferung in 12er Packs. Hergestellt aus Sisal und Polypropylen.

Artikelnummer	Beschreibung	EAN	
38121111V	PP / SISAL Halfter	 3 338020 042302	9,99 €

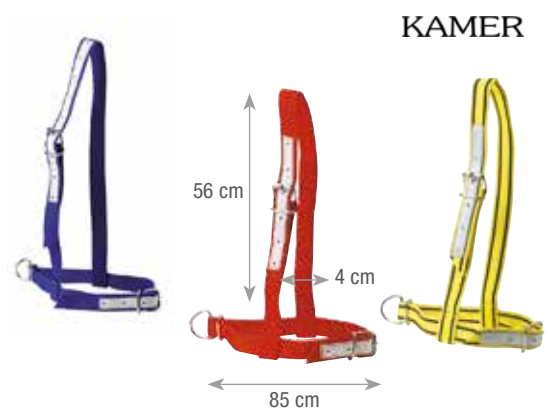

KAMER



KAMER



KAMER



SICAL / PP





PPTEX



KAMER



KAMER



KAMER



KAMER



PPTEX HALFTER

Durchmesser: 12 mm. Länge: 3,0 m. Lieferung in 12er Packs.

Artikelnummer	Beschreibung	EAN	
38121110001V	PPTEX Halfter	3 338020 045853	9,99 €

RINDERHALSRIEMEN

Hochwertiger Nylon Halsriemen für Rinder mit einer Länge von 120 cm / schwarz - weiß. Der Halsriemen kann in Verbindung mit Blocknummern verwendet werden.

Artikelnummer	Beschreibung	EAN	
38121160001	Rinderhalsriemen schwarz / weiß 120 cm	3 338020 076505	4,99 €

NYLON-HALS BAND FÜR BULLEN

Diese Nylon-Halsbänder sind dank ihrer Breite und ihres doppelten Verschlusses sehr robust. Lederverstärkung an der Verstell schnalle. Befestigungsring. Länge: 1,70 m. Breite: 7 cm.

Artikelnummer	Beschreibung	EAN	
38121126010	Nylon-Halsband gelb-schwarz	3 700393 918810	31,99 €

HOCHWERTIGES NYLON-HALS BAND FÜR KÜHE

Premium-Qualität. Halsband 1,30 m. Lederverstärkung an der Verstell schnalle. Schnalle 6 x 4 cm, Breite: 4 cm.

Artikelnummer	Beschreibung	EAN	
38121128006C	Nylon-Halsband blau	3 700393 920394	7,49 €

NYLON-HALS BAND FÜR KÄLBER

Durchführung für die Einstellung, mit Leder verstärkt. Befestigungswirbel. In mehreren Farbtönen erhältlich. Material: Nylon. Länge: 80 cm.

Artikelnummer	Beschreibung	EAN	
38121122	Nylon-Kälberhalsband gelb-schwarz	3 338020 010707	6,49 €
38121122003	Nylon-Kälberhalsband rot	3 338020 044313	6,49 €
38121122006	Nylon-Kälberhalsband dunkelblau	3 338020 044320	6,49 €
38121122008	Nylon-Kälberhalsband grün	3 338020 044337	6,49 €

HALFTER FÜR KÄLBER

Dieses Halfter für Kälber ist aus hochwertigem Nylon hergestellt. Mit Lederbezug und Spanschnalle.

Artikelnummer	Beschreibung	EAN	
38121139	Halfter für Kälber blau	3 700393 915444	14,99 €

KLAUENSCHLEIFSCHEIBE

Die Klauenschleifscheibe eignet sich hervorragend für die Klauenpflege bei Kühen und kann mit allen üblichen Schleifmaschinen eingesetzt werden. Lochung 22 mm.

Artikelnummer	Beschreibung	EAN	
38106681120	Klauenschleifscheibe 115 mm, 5x	3 700393 929373	19,99 €
38106681220	Klauenschleifscheibe 125 mm, 5x	3 700393 929366	20,99 €



KLAUENSCHLEIFSCHEIBE

Die professionelle Klauenscheibe verhindert durch die Körnung das Verschmutzen und die Aufheizung des Fußes. Lochung 22 mm.

Artikelnummer	Beschreibung	EAN	
38106690115	Klauenschleifscheibe mittlere Körnung 115 mm	3 338020 048007	23,99 €
38106690125	Klauenschleifscheibe mittlere Körnung 125 mm	3 338020 048014	27,99 €
38106691115	Klauenschleifscheibe grobe Körnung 115 mm	3 338020 048038	47,99 €
38106691125	Klauenschleifscheibe grobe Körnung 125 mm	3 338020 048038	59,99 €



DL KLAUENSCHLEIFSCHEIBE

Das geringe Gewicht und die Robustheit der DL Klauenscheibe vereinen die Effizienz des Schneidvorgangs und eine unvergleichliche Lebensdauer. Es kommt weder zu einer Aufheizung, noch zur Staub- oder Rauchentwicklung. Mit einem Satz Klingen können mehr als 400 Rinder behandelt werden.

Artikelnummer	Beschreibung	EAN	
38106695001	Demotec DL Klauenscheibe 115 mm	3 700393 900143	199,00 €
38106695002	Demotec Messer und Schraubset	3 700393 900518	19,99 €



DL KLAUENSCHLEIFSCHEIBE SOFT

Die DL Klauenscheibe Soft schneidet aufgrund der Klingenposition weniger aggressiv und kann mit beiden Seiten benutzt werden. Die Klingen sind aus Wolfram hergestellt und dadurch sehr robust.

Artikelnummer	Beschreibung	EAN	
38106695101	Demotec DL Klauenscheibe 115 mm	3 700393 920547	199,00 €
38106695102	Ersatzklinge für DL Klauenscheibe x1	3 700393 921247	24,99 €
38106695102SET	Ersatzklinge für DL Klauenscheibe x 7	3 700393 921254	199,00 €





KLAUENSCHNEIDEZANGE

Die Klauenschneider- und Abreißzange ist ein hilfreiches Standardwerkzeug, welches bei der regelmäßigen Klauenpflege verwendet wird. Geeignet für den seitlichen Hornschnitt. Länge: 30 cm.

Artikelnummer	Beschreibung	EAN	
38106601	Klauenschneider 30 cm	 3 ³³⁸⁰²⁰ 043231	39,99 €



HUF- UND KLAUENSCHNEIDEZANGE

Kräftiger Huf- und Klauenschneider mit Übersetzung und rutschfestem Handgriff für den horizontalen Hornschnitt. Die Schneidebacken der Zange sind bei Bedarf austauschbar. Länge: 41 cm.

Artikelnummer	Beschreibung	EAN	
38106602	Huf- und Klauenschneider 41 cm	 3 ³³⁸⁰²⁰ 002429	39,99 €



PROFESSIONELLER HUF- UND KLAUENSCHNEIDEZANGE

Der professionelle Huf - und Klauenschneider wird bei der regelmäßigen Klauenpflege als Werkzeug eingesetzt und ermöglicht durch seine Konstruktion einen seitlichen Hornschnitt. Aus vernickeltem Stahl gefertigt.

Artikelnummer	Beschreibung	EAN	
38106604	Professioneller Klauenschneider	 3 ³³⁸⁰²⁰ 043040	109,00 €



HAUKLINGE AUS STAHL

Hauklings aus schwarz lackiertem Stahl inkl. Lochung zur Stoßdämpfung. Ermöglicht das Entfernen von Horn zur Vorbereitung des Hufbeschlags. Länge: 30 cm.

Artikelnummer	Beschreibung	EAN	
38106625	Hauklings 30 cm	 3 ³³⁸⁰²⁰ 002696	11,99 €



HUFRASPEL

Klassische gerade geformte Hufraspel für die Huf- und Klauenpflege mit feiner und grober Körnung. Dieses handliche Werkzeug wird für den Endschliff von Klauen und Hufen verwendet.

Artikelnummer	Beschreibung	EAN	
38106621	Hufraspel mit Griff 35 cm	 4 ⁰¹⁹⁰⁰³ 004287	14,99 €



BLACKBLUE KLAUENMESSER ringförmig

Klauenmesser aus behandeltem Stahl mit einem ergonomischen Holzgriff.

Artikelnummer	Beschreibung	EAN	
38106613BB	BLACK BLUE Klauenmesser	3 338020 052103	10,99 €



KLAUENMESSER RINGFÖRMIG mit Holzgriff

Klauenmesser mit Stahlklinge und ergonomischem Holzgriff, welches durch sein gutes Preis-Leistungs-Verhältnis überzeugt.

Artikelnummer	Beschreibung	EAN	
38106613	Klauenmesser mit Holzgriff	3 338020 002566	5,99 €



WETZSTEIN

Unerlässlich für den Schliff von Rinnmessern, Klauenscheren und Schäfermessern. Die sehr feine Oberfläche dieses Wetzsteins ermöglicht einen präzisen Schliff von Metallwerkzeugen für einen optimalen Gebrauch. Extrem feine Körnung. Länge: 13 cm.

Artikelnummer	Beschreibung	EAN	
38106616	Wetzstein 13 cm	3 338020 002665	4,49 €

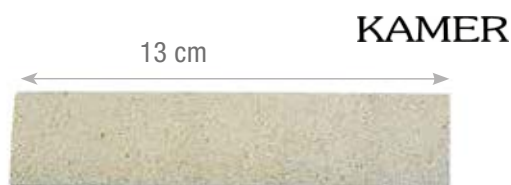

MESSLEHRE

Dient der Überprüfung der korrekten Klauenform - schnell und sicher. Mit diesem Produkt können Sie unter anderem den Winkel des Hufs zwischen Basis und oberer Vorderseite kontrollieren. Dieser Winkel muss zwischen 45 ° und 50 ° betragen. Der Winkel der Messlehre beträgt 50 °.

Artikelnummer	Beschreibung	EAN	
38106643020	Klauencheck	3 338020 061037	5,99 €





PROFI-HUFMESSER

Das Profi-Hufmesser! Griff aus exotischem Holz (Bubinga). Hohe Schnittqualität durch die sehr scharf schneidenden Klingen. Klingenlänge: 65 mm.

Artikelnummer	Beschreibung	EAN	
38106609001	Große rechte Klinge	3 338020 061006	34,99 €
38106609002	Große linke Klinge	3 338020 061013	34,99 €
38106609003	Große doppelte Klinge	3 338020 061020	34,99 €



BLACKBLUE HUFMESSER

Hochwertige Hufmesser. Klinge mit Griff aus einem Stück. Schwarzer Griff. Ergonomische Form. Klinge aus behandeltem Stahl. In mehreren Ausführungen erhältlich.

Artikelnummer	Beschreibung	EAN	
38106609BB1	Große rechte Klinge	3 338020 043613	9,99 €
38106609BB2	Große linke Klinge	3 338020 043620	9,99 €
38106609BB3	Große doppelte Klinge	3 338020 043637	6,99 €
38106609BB4	Feine rechte Klinge	3 338020 054947	9,99 €
38106609BB5	Feine linke Klinge	3 338020 055159	9,99 €



LE PAREUR HUFMESSER

Klinge aus Stahl. Ergonomischer Holzgriff, liegt gut in der Hand. Äußerst schön verarbeitet.

Artikelnummer	Beschreibung	EAN	
38106612001	Große rechte Klinge	3 338020 002535	4,99 €
38106612002	Große linke Klinge	3 338020 002542	4,99 €
38106612003	Große doppelte Klinge	3 338020 002559	5,99 €



BLOCK BOND® KLAUENKLEBSTOFF

- ✓ Hohe Haftkräfte und zäh elastische Konsistenz
- ✓ Einer der schnellsten Klauenklebstoffe am Markt (nach bereits 1 – 2 Sekunden weist der Klebstoff eine Anfangshaftung auf)
- ✓ Breites Spaltfüllvermögen max. 6 mm
- ✓ Der funktionale Drehverschluss ermöglicht ein mehrmaliges Verschließen der Kartusche
- ✓ Die Rezeptur verzichtet komplett auf krebserregende Inhaltsstoffe

BLOCK BOND®, ein Klauenkleber der neuesten Generation, wurde speziell für professionelle Klauenpfleger entwickelt. Durch die innovative Klebstofftechnologie ist der neue 2-K-Polyurethanklebstoff im Sommer und Winter effizient und erfolgreich einsetzbar (auch unter extremen Bedingungen und Temperaturen im Bereich von -10 C° bis + 30 C°). Wesentliche Vorteile sind die hohe Festigkeit sowie die enorme Schnelligkeit in der Verarbeitung. Die zum Patent angemeldete BLOCK BOND® Rezeptur verzichtet zudem komplett auf krebserregende Inhaltsstoffe und erfüllt alle Anforderungen und behördlichen Beschränkungen gemäß REACH-Verordnung. **Für die Verwendung von BLOCK BOND® benötigt der Landwirt keinen Sachkundenachweis, da die patentierte BLOCK BOND® Rezeptur keine potenziell krebserregenden Inhaltsstoffe enthält.**

Artikelnummer	Beschreibung	EAN	ab 1	ab 5	ab 10	ab 100
38106653001	Kartusche im Beutel, 200 ml	4 041464 020520	34,99 €	32,99 €	30,99 €	-
38106653002	Kartusche, 200 ml	4 041464 020506	33,99 €	-	-	29,99 €
38106653003	Einzel dosis (inkl. Kanüle) 25 ml	4 041464 020513	12,99 €	-	-	-



KANÜLE FÜR KLAUENKLEBSTOFF

Mischkanüle für Block Bond® Klauenkleber. Unerlässlich für das korrekte Auftragen des Klauenklebers sorgen die Kanülen dafür, dass die beiden Komponenten im richtigen Verhältnis gemischt werden.

Artikelnummer	Beschreibung	EAN	ab 1	ab 10
38106653100	10 Stück im Beutel	4 041464 020544	14,99 €	13,99 €
38106653101	100 Stück im Karton	4 041464 012716	149,00 €	129,00 €



DOSIERPISTOLE | MANUELL

Die manuelle Dosierpistole gewährleistet ein konstantes Dosieren des Klebstoffes Block Bond®, wodurch der 2-Komponentige Klebstoff seine volle Leistung erbringen kann. Die Dosierpistole aus Stahl ist langlebig und dank der unkomplizierten Handhabung sehr anwenderfreundlich.

Artikelnummer	Beschreibung	EAN
38106653200	Dosierpistole, manuell, 200 ml	4 041464 002397



BITTE VERWENDEN SIE DAS RICHTIGE ZUBEHÖR

Für die Anwendung von BLOCK BOND® Klauenkleber benötigen Sie die original Mischkanülen (Artikel-Nr. 38106653100 oder 38106653101). Verwenden Sie ausschließlich die passende Dosierpistole (Artikel-Nr. 38106653200), welche speziell für diese Kartuschen entwickelt wurde. Die Verwendung von anderen Mixtüllen oder Dosierpistolen stellt einen unsachgemäßen Gebrauch dar und kann die Kartusche beschädigen.





Klauenkleber vorsichtig verwenden. Vor Verwendung stets Etikett und Produktinformationen lesen.



DEMOTEC EASY BLOC

Leicht, schnell, sicher und kostengünstig. Klauenerkrankungen bei Rindern können schon in kurzer Zeit zu bedeutenden wirtschaftlichen Nachteilen durch reduzierte Milchleistung und Gewichtsverlust führen. EASY BLOC ermöglicht es auch weniger geübten Anwendern, Lahmheiten einfach, schnell und kostengünstig zu behandeln. Passend für alle Klauengrößen.

Artikelnummer	Beschreibung	EAN	
38106643004	4 Behandlungen	4 026405 023402	59,99 €
38106643010	12 Behandlungen	4 026405 033128	129,00 €
38106643011	Easy Bloc Flüssig 250 ml	3 338020 050215	29,99 €
38106643012	Easy Bloc Pulver 500 g	3 338020 050222	49,99 €



DEMOTEC EASY BLOCK KLÖTZE

Praktische Easy Bloc Sohlen für Easy Bloc-System von Demotec.

Artikelnummer	Beschreibung	EAN	
38106643013D-2	Rechts x 2	3 700393 930850	16,99 €
38106643013G-2	Links x 2	3 700393 930867	16,99 €
38106643013DG2	2 rechte und 2 linke	3 700393 930980	34,99 €



DEMOTEC 90

Mit der Mischung Demotec 90 erhalten Sie eine sehr flüssige Paste. Nach 2 bis 3 Minuten wird die Mischung dick und pastös, danach kann sie auf die kranke Klaue und den Holzklotz aufgetragen werden. Nach 7 bis 8 Minuten ist die Mischung Demotec 90 vollständig ausgehärtet.

Artikelnummer	Beschreibung	EAN	
38106645002	2 Behandlungen	4 026405 063026	29,99 €
38106645011	Flüssigkeit 500 ml	3 338020 002764	30,99 €
38106645012	Pulver (1000 g)	3 338020 002771	53,99 €



DEMOTEC 95

Mit der DEMOTEC 95 Mischung erhalten Sie sofort eine Klebepaste, die Sie auf den gesunden Huf und den Holzklotz auftragen können. 6 bis 7 Minuten später ist die Mischung vollständig ausgehärtet.

Artikelnummer	Beschreibung	EAN	
38106644010	14 Behandlungen	4 026405 053140	119,00 €

HOLZKLÖTZE

Geeignet für DEMOTEC 90, DEMOTEC 95 und SEPTICARE BOND EXPRESS.

Artikelnummer	Beschreibung	EAN	
38106645013002	11 cm (Stückpreis, 80 Stk. / Karton)	3 700393 930874	1,99 €
38106645013020	11 cm, 20er Pack	3 700393 930881	16,99 €

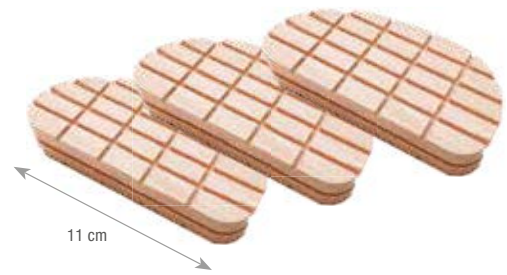

HOLZKLOTZ XL

Geeignet für DEMOTEC 90, DEMOTEC 95 und SEPTICARE BOND EXPRESS.

Artikelnummer	Beschreibung	EAN	
38106645014	Holzklötz XL 13 cm	3 700393 913310	1,29 €

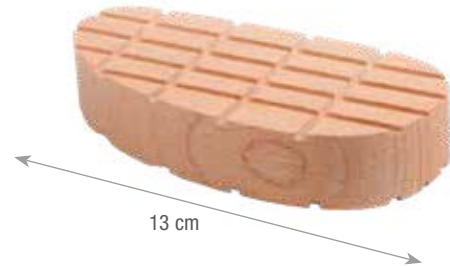

KLAUENVERBAND

Klebeband mit hoher Widerstandsfähigkeit. Ideal für den Verband von Rinderklauen und Pferdehufen.

Artikelnummer	Beschreibung	EAN	
38106646	25 m x 5 cm	3 338020 002795	14,99 €
38106646050	50 m x 5 cm	3 700393 940439	24,99 €



TEERVERBAND "CERTOPLAST"

Der Klauenverband ist ideal zum Bandagieren und Anlegen von Schutzverbänden bei Großtieren. Der Verband ist beidseitig klebend und sicher vor Verschmutzungen in Alufolie verpackt. Er hat eine Größe von 25 m x 4,5 cm und ist in der Farbe schwarz gehalten.

Artikelnummer	Beschreibung	EAN	
38106646100	Teerverband 25 m x 4,5 cm	4 022742 000632	14,99 €



SELBSTHAFTENDE STRETCH-BANDAGEN

Die Septicare Klauenbandagen bestehen aus einem widerstandsfähigen Gewebe, das aber mit der Hand abgetrennt werden kann. Eine schnelle und einfache Anwendung ist garantiert. Zudem ist das Ende einer Bandage leicht zu erkennen. Ausgestreckt hat die Klauenbandage eine Länge von 4 m und ist 10 cm breit. Nicht ausgestreckt kommt sie auf eine Länge von 2,5 m. Die Bandage enthält Latex.

Artikelnummer	Beschreibung	EAN	
38106700	Neon Farben, 18er Pack	3 700393 962899	27,99 €
38106710	Klassischen Farben, 18er Pack	3 700393 962905	27,99 €
38106710102	● Schwarz - 18er Pack	3 700393 922282	27,99 €
38106710103	● Rot - 18er Pack	3 700393 922237	27,99 €
38106710106	● Blau - 18er Pack	3 700393 922220	27,99 €





PREMIUM HUFMATTE

Die Premium Hufmatte besteht aus 31 mm dickem Schaumstoff, der von einem hochwertigen Gewebe umhüllt ist. Die Hufmatten können z.B. am Eingang des Melkbereichs platziert werden, um so die Behandlung zu optimieren. Nach dem Melkvorgang sollte die Hufmatte auf eine Stange gelegt und mit Wasser gereinigt werden. Die Hufmatte ist so konzipiert, dass sie mehr als 100 000 Durchläufen von Kühen widersteht. Die Lösung muss nach ca. 80 Durchläufen von Kühen aufgefüllt werden. Die Premium Hufmatte enthält bis zu 35 Liter Klauenbadlösung und ist 180 x 90 cm groß.

Artikelnummer	Beschreibung	EAN	
38113001	Premium Hufmatte 180 x 90 cm	 9 417027 231743	199,00 €



SEPTICARE DESINFEKTIONSMATTE



Die große Septicare Hufmatte besticht durch ihre Topqualität und behandelt aufgrund der Dicke der Matte die gesamte Klaue des Rindes. Die Matte besteht aus Schaumstoff und hat ein Fassungsvermögen von 120 bis 160 Liter.

Artikelnummer	Beschreibung	EAN	
3811310001	Septicare Desinfektionsmatte	 3 338020 062997	199,00 €



KIEFERNHOLZTEER



Pflanzlicher Teer aus der Verkohlung von Kiefernholz. Geeignet für die Pflege von Rinderklauen und Pferdehufen oder zur Anlockung von Wildschweinen bei der Jagd.

Artikelnummer	Beschreibung	EAN	
38000020	Kiefernholzteer, 1 kg	 3 338020 000029	12,99 €
38000025	Kiefernholzteer, 5 kg	 3 338020 000036	34,99 €



BUCHENHOLZTEER

Schützt und nährt das Horn. Ideal für die Nachbehandlung bei der regelmäßigen Klauen- und Hufpflege. Ausgezeichnetes Preis-Leistungs-Verhältnis.

Artikelnummer	Beschreibung	EAN	
38000030	Buchenholzteer 1 kg	 3 700393 927102	6,49 €
38000035	Buchenholzteer 5 kg	 3 700393 927119	20,99 €

THERMISCHER EUTERHAARENTFERNER

Der thermische Euterhaarentferner von SIEVERT gibt eine gelbe, sauerstoffreiche Flamme ab und wird ungefähr vier Sekunden lang unter das Euter der Kuh gehalten. Er entfernt alle am Euter vorhandenen Haare und die Kuh fühlt dabei überhaupt keinen Schmerz. Für diese Anwendung ist es essenziell, immer reines Propan zu verwenden, damit eine schöne gelbe Flamme entsteht, die rußfrei ist. Enthaart das Euter der Kuh sicher und schmerzlos. Die kalte, für Mensch und Tier ungefährliche Flamme, ist aufgrund ihrer schnellen Wirksamkeit sehr beliebt. Die Lieferung umfasst: Eine Propankartusche 750 ml - ein Druckregelventil 2 bar, - ein Schlauch mit einer Länge von 2 Metern, - eine Edelstahlanzule 80 cm, - ein ergonomischer Griff mit 2 Hähnen, - einer Gürtelbefestigung. Enthaart ca. 40 bis 50 Tiere. Mit einer Gasauffüllung von 750 ml. Im Lieferumfang des thermischen Euterenthaarers ist 1 Kartusche mit 750 ml Propan enthalten.

Artikelnummer	Beschreibung	EAN	
38103400	Thermischer Euterhaarentferner	3 700393 911842	199,00 €
38103400001	Gaskartusche (750 ml)	7 314522 208855	14,99 €

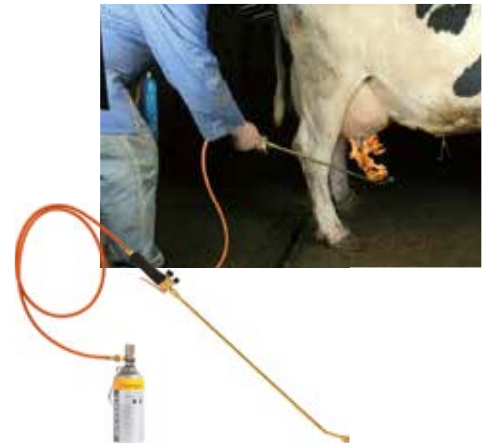

EUTERREINIGUNGSTUCH

Die Septicare Euterreinigungstücher bestehen zu 80 % aus Viskose sowie 20 % aus Polypropylen und entsprechen somit den Lebensmittelnormen. Die Tücher sind frei von Formaldehyd. Sie sind sehr sanft und ermöglichen aufgrund des Vlieses eine äußerst gute Reinigung. Eine effektive Abtrocknung der Zitze wird durch die hohe Saugkraft gewährleistet. Diese Tücher saugen bei gleichem Gewicht die doppelte Menge an Wasser auf als herkömmliche Gewebeputztücher. Größe: 34 cm x 37 cm.

Artikelnummer	Beschreibung	EAN	
38112131001	25er Pack	7 320460 507745	17,99 €



SEPTICARE EUTERREINIGUNGSTUCH

Die doppelten Septicare Euterreinigungstücher eignen sich ideal zur gründlichen Reinigung des Euters und tragen somit zur Reduzierung von Keimen bei. Die waschbaren Tücher sind wiederverwendbar und beugen der Vermehrung von Keimen effektiv vor.

Artikelnummer	Beschreibung	EAN	
38112131	35 cm x 32 cm 10 Stück	3 338020 031153	24,99 €





SEPTICARE MILCHTEST INDIKATOR

Die Septicare Indikator-Flüssigkeit zur Erkennung von Euterentzündungen liefert Informationen zum Zustand der Euter weit bevor sich das Aussehen der Milch für das bloße Auge erkennbar ändert. Die Flüssigkeit wird in Kombination mit dem Septicare Schalmtest verwendet und besteht aus einem anionischen Tensid und Bromkresolpurpur.

Artikelnummer	Beschreibung	EAN	
38112134	Indikator- Flüssigkeit 1 L	3 338020 030811	5,99 €
38112136	Dosierflasche 1 ml	3 338020 030828	4,99 €
38112132	Schalmtestscheibe	3 338020 030804	2,99 €



SEPTICARE SCHALMTEST KIT

Als einfaches und zuverlässiges Hilfsmittel ist der Zelltest / Schalmtest für die Kontrolle der Eutergesundheit im Stall unentbehrlich. Die Kontrollen sollten regelmäßig alle 14 Tage durchgeführt werden. Das Septicare Komplett-Kit für den Schalmtest enthält: 1 Schalmtestscheibe, 1 Dosierflasche, 1 Liter Milchtestflüssigkeit, 1 Putztuch für die Reinigung des Euters, 5 Velcro-Bänder, Bedienungsanleitung.

Artikelnummer	Beschreibung	EAN	
38112137	Schalmtest Kit	3 338020 039364	14,99 €

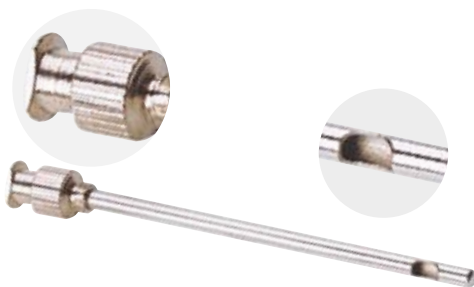

EUTERKATHETER

Milchkatheter nach Fürstenberg aus Edelstahl zum Ablassen von Milch. Durchmesser: 2,5 mm.

Artikelnummer	Beschreibung	EAN	
38112206-12	Euterkatheter 100 mm, 12 x	3 700393 926440	11,99 €
38112205-12	Euterkatheter 80 mm, 12x	3 700393 926402	11,99 €





ZITZENKANÜLEN

Zitzenkanülen halten den Strichkanal bei Verletzungen der Zitze, der Zitzenkuppe oder operativer Erweiterung des Strichkanals offen.

Artikelnummer	Beschreibung	EAN	
38112204250	Zitzenkanülen. 250 x	5 703188 017789	129,00 €

ZITZENDIPPBECHER MIT SCHAUMBILDUNG

Mit diesem Zitzen-Dippbecher kann ein dichter Schaum hergestellt werden, welcher die Kontaktfläche vergrößert und die Wirksamkeit des Produkts erhöht.

Artikelnummer	Beschreibung	EAN	
38112130006	Zitzendippbecher mit Rücklaufschutz	 3 700393 915840	8,99 €
38112130	Zitzendippbecher 250 ml	 3 338020 029501	7,99 €



HANDSPRÜHFLASCHE

Die Handsprühflasche ist mit einer drehbaren Düse mit Richtstrahl ausgestattet und erleichtert somit die Zerstäubung. Fassungsvermögen: 680 ml.

Artikelnummer	Beschreibung	EAN	
38112126	Handsprühflasche 680 ml	 3 275970 006643	12,99 €



VORMELKBECHER MIT KONISCHEM FILTER

Dieser Vormelkbecher aus Kunststoff mit konischem Filter und Lasche hilft Euterentzündungen zu erkennen und die Milchkonsistenz zu überprüfen.

Artikelnummer	Beschreibung	EAN	
38124070047	Vormelkbecher 1L	 3 338020 053568	3,99 €



MESSBECHER

Praktischer Messbecher aus lebensmittelechtem Kunststoff.

Artikelnummer	Beschreibung	EAN	
38124064	Messbecher 1 L	 3 338020 043507	3,49 €



EUTRA GEL

Das EUTRA Gel ist ein auf Melaleuca leucadendron (Kajeputbaum) und Menthol basierendes Gel. Es dient der Pflege und dem Schutz der Zitzen. Es fördert zusätzlich die Durchblutung sowie den Lymphfluss und erhöht die Milchproduktion. Dank der Eigenschaften der Pflanzenextrakte heilt und pflegt es das Euter. Gleichzeitig tritt ein erfrischender Effekt auf.

Artikelnummer	Beschreibung	EAN	
38112520005	Eutergel 500 ml	 4 012113 003362	9,99 €

EUTRA



Bio EUTRA

DAS ERSTE BIO-MELKFETT!



EUTRA MELKFETT BIO

Das erste BIO-Melkfett! Ideal für die biologische Landwirtschaft. Dieses neue BIO-Melkfett, MADE IN FRANCE, besteht aus Bienenwachs und Sonnenblumenöl. Es erleichtert durch seine schmierende Eigenschaft den Melkvorgang. Es schützt und unterstützt die Pflege des Euters und der Zitzen, indem es eine Schutzschicht bildet. Ohne Konservierungsstoffe, Desinfektionsmittel, parfümierte Substanzen und Farbstoffe. Inhalt: 500 ml.

Artikelnummer	Beschreibung	EAN	
38112503	Melkfett BIO 500 ml	4 012113 051547	10,99 €



EUTRA MELKFETT

Das Melkfett ist aus qualitativ hochwertigen, raffinierten Mineralölen hergestellt und erleichtert das Melken aufgrund seiner schmierenden Eigenschaften. Es hinterlässt eine Schutzschicht, die die Euter pflegt und beim Heilen kleiner Wunden hilft. Ohne Konservierungsstoffe, Desinfektionsmittel, parfümierte Substanzen und Farbstoffe.

Artikelnummer	Beschreibung	EAN	
38112500002	Melkfett 250 ml	4 012113 015501	5,99 €
38112500005	Melkfett 500 ml	4 012113 016904	8,49 €
38112500010	Melkfett 1 L	4 012113 014900	12,99 €
38112500030	Melkfett 3 L	4 012113 014306	34,99 €
38112500050	Melkfett 5 L	4 012113 015709	48,99 €

MILCHFILTERSCHEIBEN UNGEWEBT

Die Vlies-Filter werden ohne Klebstoff oder Chemikalien hergestellt. Zertifiziert durch den Öko-Tex 100 Standard ist ein Einsatz in Biobetrieben möglich. Die Milchfilterscheiben haben keinen Einfluss auf die Milchqualität und ermöglichen ein flüssiges und schnelles Abfließen. Sie sind äußerst widerstandsfähig und werden nicht durch Löcher beeinträchtigt, wie es oft bei genähtem Gewebe der Fall ist.
200er Pack.

Artikelnummer	Beschreibung	EAN	
38124075170	Milchfilterscheiben 170 mm	4 027703 009563	9,99 €
38124075180	Milchfilterscheiben 180 mm	4 027703 009570	9,99 €
38124075200	Milchfilterscheiben 200 mm	4 027703 009594	11,99 €
38124075230	Milchfilterscheiben 230 mm	4 027703 009624	14,99 €



MILCHFILTER AUS VLIES BOSCH UND SCHÖRLE

Die Filter haben keinen Einfluss auf die Milchqualität und ermöglichen ein flüssiges und schnelles Abfließen. Sie sind äußerst widerstandsfähig und ihre Eigenschaften werden nicht durch Löcher beeinträchtigt, die sich bei genähtem Gewebe bilden können. Bei der Herstellung wird ein Verfahren ohne Klebstoffe oder chemische Substanzen verwendet. Zertifiziert durch Öko Tex Standard 100, dadurch ist ein Einsatz in Biobetrieben möglich.

Biologisch abbaubar. 250er Pack.

Artikelnummer	Beschreibung	EAN	
38124064250	Milchfilter 250 x 125 mm	4 027703 009853	47,99 €
38124064570	Milchfilter 570 x 44 mm	4 027703 009464	48,99 €
38124065250	Milchfilter 250 x 58 mm	4 027703 010200	28,99 €
38124065320	Milchfilter 320 x 58 mm	4 027703 009303	33,99 €
38124065465	Milchfilter 465 x 58 mm	4 027703 010187	44,99 €
38124065500	Milchfilter 500 x 58 mm	4 027703 009327	48,99 €
38124065530	Milchfilter 530 x 58 mm	4 027703 009310	50,99 €
38124065620	Milchfilter 620 x 58 mm	4 027703 009297	58,99 €
38124068455	Milchfilter 455 x 80 mm	4 027703 009358	51,99 €
38124068600	Milchfilter 600 x 80 mm	4 027703 008771	71,99 €
38124068620	Milchfilter 620 x 80 mm	4 027703 009839	74,99 €
38124068640	Milchfilter 640 x 80 mm	4 027703 009846	78,99 €
38124068800	Milchfilter 800 x 80 mm	4 027703 010194	87,99 €
38124069610	Milchfilter 610 x 95 mm	4 027703 008788	82,99 €



MELKMASCHINENÖL

Das spezielle Melkmaschinenöl ist für die Schmierung von Melkmaschinen-Vakuumpumpen bestimmt. Es kann sowohl im Sommer als auch im Winter verwendet werden. Für alle Arten von Vakuumpumpen geeignet. Viskosität; bei 40 °C: 46 cst, bei 100 °C: 7,6 cst.

Artikelnummer	Beschreibung	EAN	
38112600005	Melkmaschinenöl 5 L	3 275970 007459	29,99 €



UKAL



EDELSTAHL-MILCHKANNE mit Clipverschluss

Praktischer Clipverschluss. Mit seitlichen Griffen. Sehr stabil, hergestellt aus Edelstahl. Höhe: 50 cm. Durchmesser 33,5 cm. Fassungsvermögen: 30 L.

Artikelnummer	Beschreibung	EAN
38124009030	Edelstahl-Milchkanne mit Clipverschluss 30 L	3 700393 962981
		219,00 €



EDELSTAHL-MILCHKANNE MIT HENKEL

Robust und äußerst widerstandsfähig. Leicht zu reinigen. Lebensmittelqualität. Hergestellt aus rostfreiem Stahl. Fassungsvermögen: 30 Liter

Artikelnummer	Beschreibung	EAN
38124008030	Edelstahl-Milchkanne mit Henkel 30 L	3 700393 966101
		169,00 €



ALUMINIUM-MILCHKANNE MIT DECKEL

Diese Milchtransportkanne aus hartem Aluminium ist robust und äußerst stoßfest. Die Kanne nimmt keine Gerüche auf und ist sehr leicht zu reinigen. Mit Deckel und Scharnieren, sowie einem optionalen Henkel, für einen leichten Transport.

Artikelnummer	Beschreibung	EAN
38124100010	Milchtransportkanne 10 L mit Henkel	3 700393 962998
		89,99 €
38124100020	Milchtransportkanne 20 L ohne Henkel	3 700393 963001
		109,00 €



ALUMINIUM MILCHTRICHTER

Durchmesser Eingang: 300 mm. Ausgang: 165 mm. Höhe: 522 mm. Im Lieferumfang enthalten sind: Untere und obere Scheibe, Siebfilter und Sicherungsringe.

Artikelnummer	Beschreibung	EAN
38124020030	Milchtrichter aus Aluminium	3 700393 963049
		86,99 €



ALUMINIUM EIMER 12 L

Dieser Eimer ist ausgestattet mit einem Henkel und einem Ausgießer und eignet sich somit ideal für den Transport von Milch, Wasser oder auch Getreidekörnern. Der fest mit der Einheit verbundene Stahlhenkel erleichtert die Handhabung und den Transport des Eimers. Fassungsvermögen: 12 Liter.

Artikelnummer	Beschreibung	EAN
38120003012	Aluminium Eimer 12 L	3 338020 056392
		29,99 €

ALUMINIUM MILCHTESTKELLE

Ermöglicht die Messung und Entnahme der Milch. Fassungsvermögen 1 Liter.

Artikelnummer	Beschreibung	EAN	
38124063010	Aluminium Milchtestkelle 1 L	 3 275970 007183	11,99 €



MELKBLINDSTOPFEN

Mit dem Melkblindstopfen wird ein Milchsammelstück verschlossen, falls eine der Zitzen der Kuh nicht gemolken werden darf oder fehlt.

Artikelnummer	Beschreibung	EAN	
38112390002	Melkblindstopfen 2er Pack	 3 700393 930973	4,99 €



VIERTELMELKER MIT DOPPELUFTSCHLÄUCHEN

Mithilfe des Viertelmelkers kann Milch mit erhöhtem Zellgehalt oder durch Fremdstoffe verunreinigte Milch eines Euterviertels, getrennt abgemolken werden. Leicht zu reinigen und sehr robust. Fassungsvermögen: 8 Liter.

Artikelnummer	Beschreibung	EAN	
38112129	Viertelmelker mit Doppelluftschlauch	 9 417027 037598	79,99 €





PVC-WASCHBÜRSTE SPEZIAL

Lebensmittelechte, robuste Borsten. Kann ausgekocht werden. Borstenlänge 40 mm. Länge: 195 mm. Breite: 60 mm. Höhe: 60 mm. Gewicht: 270 g.

Artikelnummer	Beschreibung	EAN	
38124001	PVC-Waschbürste Spezial weiß	3 338020 010929	14,99 €



NYLON-UNIVERSALBÜRSTE

Borsten aus lebensmittelechtem Nylon. Kann ausgekocht werden. Sehr widerstandsfähig. Länge: 195 mm. Breite: 60 mm. Höhe: 60 mm. Gewicht: 260 g.

Artikelnummer	Beschreibung	EAN	
38124002	Nylon-Universalbürste weiß	3 338020 010936	14,99 €



NYLON-MILCHTANKBÜRSTE

Borsten aus lebensmittelechtem Nylon. Kann ausgekocht werden. Lieferung ohne Stiel. Sehr robust. Länge: 90 mm. Breite: 55 mm. Höhe: 115 mm. Gewicht: 280 g.

Artikelnummer	Beschreibung	EAN	
38124003	Nylon-Milchtankbürste ohne Stiel	3 338020 010943	19,99 €



REINIGUNGSBÜRSTE

Lebensmittelechte Borsten. Lieferung ohne Stiel. Breite: 26 cm.

Artikelnummer	Beschreibung	EAN	
38124004	Reinigungsbürste	3 338020 059744	21,99 €



REINIGUNGSBÜRSTE MIT GRIFF

Lebensmittelechte Borsten. Borstenlänge: 40 mm. Länge: 260 mm. Breite: 172 mm. Höhe: 55 mm. Gewicht: 220 g.

Artikelnummer	Beschreibung	EAN	
38124006	Reinigungsbürste mit Griff	3 338020 059768	11,99 €

REINIGUNGSBÜRSTE mit extra langem Griff

Lebensmittelechte Borsten. Borstenlänge: 40 mm. Länge: 400 mm. Breite: 45 mm. Höhe: 55 mm. Gewicht: 220 g.

Artikelnummer	Beschreibung	EAN	
38124007	Reinigungsbürste mit langem Griff	 3 338020 059799	13,99 €



STIELE

Länge: 1,20 m.

Artikelnummer	Beschreibung	EAN	
38124000P	Stiel aus weißem Polypropylen	 3 338020 059775	16,99 €



ZITZENBECHER-BÜRSTE MIT KURBEL

Bürste mit Kurbel zur Reinigung von Zitzenbechern. Die Bürste ist verwendbar für alle Marken. Die Borsten bestehen aus lebensmittelechtem Nylon.

Artikelnummer	Beschreibung	EAN	
38124010	Zitzenbecher-Bürste mit Kurbel	 3 338020 010950	5,99 €



REINIGUNGSBÜRSTE

Lange Bürste für die Reinigung von Milchsschläuchen. Material: Borsten aus lebensmittelechtem Nylon.

Artikelnummer	Beschreibung	EAN	
38124010001	Reinigungsbürste 40 cm	 3 338020 080151	1,79 €
38124010002	Reinigungsbürste 100 cm	 3 338020 062324	4,99 €

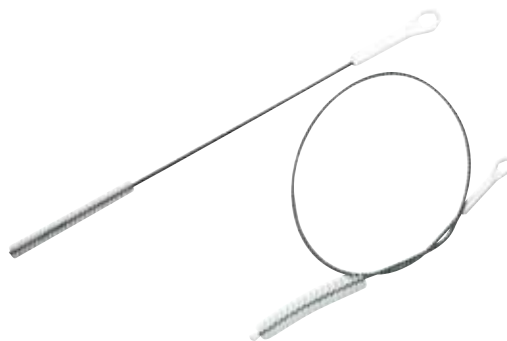



METALLSTRIEGEL MIT MÄHNENKAMM

Der vollständig vernickelte Metallstriegel mit feiner Zahnung und integriertem Entwirrkamm. Dieser Viehstriegel eignet sich ideal für die Fellpflege von Rindern und Pferden. Größe: 21 x 17,5 cm.

Artikelnummer	Beschreibung	EAN	
38123302	Stahlstriegel mit Mähnenkamm	 3 338020 034116	9,49 €



VIERECKSTRIEGEL MIT KAMM

Der vernickelte Metallstriegel mit feiner Zahnung und integriertem Entwirrkamm. Dieser Viehstriegel eignet sich ideal für die Fellpflege von Rindern und Pferden. Größe: 22 x 24 cm.

Artikelnummer	Beschreibung	EAN	
38123303	Viereckstriegel mit Kamm	 3 338020 054039	9,49 €



VEHSTRIEGEL MIT KUNSTSTOFFGRIFF

Der praktische Metallstriegel mit handlichem Kunststoffgriff ist optimal für die Fellpflege von Rindern und Pferden geeignet. Größe: 14,5 x 22,5 cm.

Artikelnummer	Beschreibung	EAN	
38123305	Viehstriegel mit Kunststoffgriff	 3 338020 010851	5,99 €



METALL-FEDERSTRIEGEL

Runder Metallstriegel mit wendbaren Spiralen. 2 verschiedene Zahnhöhen, je nach Empfindlichkeit Ihres Pferdes. Löst hartnäckigen Dreck und Verkrustungen. Ideal auch in der Zeit des Fellwechsels. Größe: 14 x 27 cm.

Artikelnummer	Beschreibung	EAN	
38130E700029	Metall-Federstriegel rot	 3 338025 068864	5,99 €



VEHSTRIEGEL FLACH

Die handliche, aus Holz gefertigte Viehbürste, eignet sich optimal für die Fellpflege von Rindern und Pferden. Größe: 120 x 170 mm.

Artikelnummer	Beschreibung	EAN	
38151010	Viehstriegel flach	 3 338020 074976	29,99 €



VEHSTRIGEL DELUXE

Die Pflegebürste "Deluxe" eignet sich optimal für die Fellpflege von Rindern und Pferden. Größe: 120 x 170 mm.

Artikelnummer	Beschreibung	EAN	
38151030	Viehstrigel Deluxe	 3 338020 025053	5,49 €

VIEHBÜRSTE

Die Kuhbürsten sind wesentliche Elemente des Komforts im Leben eines Rindes in einem Stall. Vermeidet Verletzungen durch Reibung an Beton und Metallteilen des Stalls. Verzinktes Metall. Sehr starke Feder. Lieferumfang: 2 Bürsten mit Kunststoffrücken und Nylonborsten.

Artikelnummer	Beschreibung	EAN	
38123315	Viehbürste	 3 338020 010905	119,00 €



VINK VIEHBÜRSTE

Vink

Spezial-Viehbürste aus Nylon. Mobile horizontale Bürste für optimales Ergebnis. Vollfederaufhängung. Material der Borsten: Nylon.

Artikelnummer	Beschreibung	EAN	
38123325	VINK Viehbürste	 8 719558 433123	199,00 €



ERSATZ-VIEHBÜRSTE

Passende Ersatzbürste für Stallbürsten mit der Art.-Nr.: 38123315 und 38123325.

Artikelnummer	Beschreibung	EAN	
38123316	Ersatzbürste für Viehbürste	 3 338020 010912	17,99 €





KAMER



KAMER STAHLGLOCKE RUND | BRONZEFARBEN

Aus bronzefarbenem Stahl. Mit praktischer breitgezogener Durchführung. Ersatzklöppel separat erhältlich. **Auf Anfrage.**

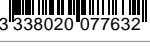

Artikelnummer	Beschreibung	EAN	
38121805105	ø 105 mm, Riemenbreite 50 mm	 3 338020 077618	14,99 €
38121805125	ø 125 mm Riemenbreite 50 mm	 3 338020 077625	19,99 €
38121805145	ø 145 mm Riemenbreite 82 mm	 3 338020 077069	24,99 €
38121805165	ø 165 mm Riemenbreite 82 mm	 3 338020 077632	37,99 €
38121805185	ø 185 mm Riemenbreite 82 mm	 3 338020 077427	44,99 €



KAMER



RUNDE MESSINGGLOCKE

KAMER Kuhglocke aus Messing mit Verzierung in Alpenstil. Separater Klöppel auf Anfrage erhältlich.

Artikelnummer	Beschreibung	EAN	
38121803100	Durchmesser: 100 mm. Durchführungen: 50 mm. Höhe: 77 mm	3 338020 077441	46,99 €
38121803110	Durchmesser: 110 mm. Durchführungen: 50 mm. Höhe: 77 mm	3 338020 077397	48,99 €
38121803120	Durchmesser: 120 mm. Durchführungen: 70 mm. Höhe: 84 mm	3 338020 077458	50,99 €
38121803130	Durchmesser: 130 mm. Durchführungen: 70 mm. Höhe: 91 mm	3 338020 077403	74,99 €
38121803140	Durchmesser: 140 mm. Durchführungen: 70 mm. Höhe: 98 mm	3 338020 077465	79,99 €
38121803150	Durchmesser: 150 mm. Durchführungen: 70 mm. Höhe: 105 mm	3 338020 077045	119,00 €
38121803180	Durchmesser: 180 mm. Durchführungen: 82 mm. Höhe: 126 mm	3 338020 077588	159,00 €

BLACKBLUE STAHLGLOCKE

Exklusive, "Blackblue" Glocke von Ukal mit einem äußerst schönen Klang. Klöppel auf Anfrage erhältlich. (Art.-Nr. 381218069064 und 381218069088).

Artikelnummer	Beschreibung	EAN	
38121806064	Durchmesser: 64 mm. Durchführungen: 50 mm. Höhe: 64 mm	3 338020 077649	6,49 €
38121806088	Durchmesser: 88 mm. Durchführungen: 50 mm. Höhe: 115 mm	3 338020 077434	17,99 €
38121806104	Durchmesser: 104 mm. Durchführungen: 75 mm. Höhe: 104 mm	3 338020 077656	19,99 €
38121806120	Durchmesser: 120 mm. Durchführungen: 82 mm. Höhe: 120 mm	3 338020 077076	24,99 €
38121806144	Durchmesser: 114 mm. Durchführungen: 82 mm. Höhe: 144 mm	3 338020 077663	39,99 €

LEDERHALSRIEMEN BRAUN

Aus weichem Büffelleleder mit verchromter Schnalle. Ideal für Glocken. In zwei Breiten erhältlich: 6 und 8 cm. Länge: 120 cm oder 135 cm.

Artikelnummer	Beschreibung	EAN	
38121162126	Lederhalsriemen 120 x 6 cm	3 338020 076154	24,99 €
38121162128	Lederhalsriemen 120 x 8 cm	3 338020 076161	24,99 €
38121162136	Lederhalsriemen 135 x 6 cm	3 338020 078646	24,99 €
38121162138	Lederhalsriemen 135 x 8 cm	3 338020 078653	24,99 €



SCHAFE UND ZIEGEN

- 226 Geburtshilfe
- 227 Fütterung
- 230 Scheren
- 232 Kastration
- 232 Enthornung
- 233 Bändigung
- 234 Klauenpflege
- 236 Glocken



VORFALLBÜGEL

Der Vorfalhbügel hält im Falle eines Prolapses den Gebärmutterapparat von Mutterschafen und Ziegen an seinem Platz. Aus hitzebeständigem Kunststoff. Mit 2 Bändern geliefert. **In einem Beutel mit 4 Vorfalhbügeln.**

Artikelnummer	Beschreibung	EAN	
38101112	Vorfalhbügel für Schafe	3 338020 001095	2,99 €



VORFALLBANDAGE

Verhindert die Entstehung eines Prolaps des Uterus bei Schafen. Hält im Falle eines Vorfalles den Gebärmutterapparat an seinem Platz. Aus hitzebeständigem Kunststoff.

Artikelnummer	Beschreibung	EAN	
3810110002	Vorfalbandage für Schafe	3 338020 074860	17,99 €



SICHERUNGSVERSCHLUSS

Der vernickelte Sicherungsverschluss ermöglicht das Halten des Gebärmutterapparates nach einem Prolaps. Größe: 8 cm.

Artikelnummer	Beschreibung	EAN	
38101114	Sicherungsverschluss ohne Öse	3 338020 001125	4,49 €
38101114A	Sicherungsverschluss mit Öse	3 338020 053742	4,49 €





POLYETHYLEN-LÄMMERTRÄNKEEIMER 11 L

Multi-Tränke mit 2 Fächern zur Befestigung an der Buchtenabtrennung. Aufgrund des schrägen Bodens in den Fächern läuft die Milch vollständig leer. Stoppt Verschwendung und Milchverlust. Zusätzlich ist die Vorrichtung äußerst stabil aufgrund des verstärkten Mittelteils. Hergestellt aus hochdichtem Polyethylen (PEHD). Lieferung komplett mit 6 Saugern und entsprechenden Ventilen.

Artikelnummer	Beschreibung	EAN	
38120008006	Polyethylen-Lämmertränkeimer 11 L	3 338020 010486	17,99 €



KUNSTSTOFF-LÄMMERTRÄNKEEIMER 12 L

Lämmertränkeimer ohne Henkel. Ideal für 6 Lämmer. Aus Kunststoff, mit Stahlhaken. Lieferung mit 6 Saugern aus natürlichem Kautschuk und Aluminiumventil. Maße: 38.1 x 30.5 x 25.4 cm. Fassungsvermögen: 12 Liter.

Artikelnummer	Beschreibung	EAN	
38120008002	Kunststoff-Lämmertränkeimer 12 L	3 700393 966064	23,99 €



LÄMMERTRÄNKEEIMER 8 L

Der Tränkeimer aus bruchsicherem Kunststoff ist mit 5 Saugern ausgestattet. An der Innenseite ist eine 8 Liter-Skala eingepreßt. Der Eimer wird komplett mit 5 Saugern und 5 Ventilen geliefert. Ein grauer Deckel 31719 ist optional erhältlich.

Artikelnummer	Beschreibung	EAN	
317052	Lämmertränkeimer 8 L	4 014803 464590	19,99 €
31719	Deckel für Tränkeimer	4 014803 317193	2,49 €



LÄMMERFLASCHE

Die Lämmerflaschen mit Skala sind sowohl mit Lämmersaugern als auch mit Kälbersaugern einsetzbar. Im Lieferumfang ist ein Lämmersauger enthalten.

Artikelnummer	Beschreibung	EAN	
30732	Lämmerflasche 1 L	4 014803 307323	4,99 €
30731	Lämmerflasche 500 ml	4 014803 307316	4,49 €



LÄMMERSAUGER

Sauger mit Kreuzschlitz passend für den Tränkeimer 317052 sowie die Lämmerflaschen 30731 und 30732.

Artikelnummer	Beschreibung	EAN	
317061C	Lämmersauger rot x 5	4 014803 431400	5,49 €
317061-10	Lämmersauger Kreuzschlitz, rot x 10	4 014803 431394	8,99 €
317061-100	Lämmersauger Kreuzschlitz, rot x 100	4 014803 431097	84,99 €



KAUTSCHUK-LÄMMERSAUGER

Lämmersauger aus sehr weichem, natürlichen Kautschuk. Mit X-Öffnung.

Artikelnummer	Beschreibung	EAN	
38120004	Kautschuk-Lämmersauger x 6	3 338020 010424	4,99 €
38120004050	Kautschuk-Lämmersauger x 50	3 700393 923586	34,99 €





SET FÜR LÄMMERTRÄNKEIMER

Das Set besteht aus 6 Lämmersaugern aus Naturkautschuk Art.-Nr. 38120004 und 6 Aluminium Ventilen für Art.-Nr. 38120022.

Artikelnummer	Beschreibung	EAN	
38120008007	Set für Lämmersauger	3 338020 010493	6,99 €

ALUMINIUM-VENTIL FÜR LÄMMERSAUGER

Aluminiumventil für Lämmersauger Art.-Nr. 38120004. Lieferumfang 6 Stück.

Artikelnummer	Beschreibung	EAN	
38120022	Aluminium-Ventil für Lämmersauger	3 338020 010561	3,99 €

LATEX-LÄMMERSAUGER

Lämmersauger aus Latex. Maße: 68 mm x 24 mm.

Artikelnummer	Beschreibung	EAN	
38120004006	Latex-Lämmersauger, 6 x	3 700393 960901	4,99 €

LATEX-LÄMMERSAUGER

Latex Flaschensauger mit zwei Öffnungen. Die Sauger zeichnen sich durch das besonders weiche Latexmaterial aus.

Artikelnummer	Beschreibung	EAN	
38120019042	Latex-Lämmersauger, 6 x	3 700393 960796	5,99 €

KAUTSCHUK-LÄMMERSAUGER

Lämmersauger aus sehr weichem, natürlichen Kautschuk. Kreuzschlitz. Mit 2 Öffnungen.

Artikelnummer	Beschreibung	EAN	
38120019	Kautschuk-Lämmersauger, 6 x	3 338020 010547	3,99 €
38120004	Kautschuk-Lämmersauger, X-Öffnung, 6 x	3 338020 010424	4,99 €

LÄMMERFLASCHE

Mit 38 mm Durchmesser besitzt die Lämmersflasche einen extra breiten Hals für ein einfaches Befüllen. Der starke Kragen sorgt für eine sichere Fixierung des Saugers. Der stabile Kunststoff gewährt eine lange Lebensdauer und die präzise Kalibrierung der Menge führt zu einer genauen Fütterung. Das Sterilisieren durch Kochen ist möglich. Ein Sauger ist im Lieferumfang enthalten. Fassungsvermögen: 500 ml.

Artikelnummer	Beschreibung	EAN	
38120008120	Lämmersflasche 500 ml	3 700393 924521	7,99 €

LÄMMERSAUGER

Speziell entwickelter Sauger mit einzigartigem, eingegossenem Vakuumablassventil. Das bauchige Saugerende fördert eine schnelle Akzeptanz durch die Lämmer. Die Kegelspitze ermöglicht die Regulierung des Milchflusses.

Artikelnummer	Beschreibung	EAN	
38120008220	Lämmersauger x 6	3700393924750	9,99 €



KOLOSTRUMFLASCHE

Für die Fütterung des lebenswichtigen Kolostrums bei trinkschwachen Lämmern, auch bei großen Lämmern ohne Nachfüllen. Ermöglicht das Drenchen der Lämmer. Länge des Schlauches: : 33 cm. Fassungsvermögen: 250 ml.

Artikelnummer	Beschreibung	EAN	
38120008130	Kolostrumflasche 250 ml	3700393924507	4,99 €



TRUSTI FEEDER FÜR LÄMMER

Ein speziell entwickelter Drencher für Lämmer mit angepassten Mundstück und weichen, durchsichtigen Schlauch. Mit einer Hand einfach zu verwenden und sehr praktisch. Die ergonomische und stabile Form erlaubt einen reibungslosen Milchfluss durch die Schwerkraft und ohne Druck. Sicher und leicht zu kontrollieren. Fassungsvermögen: 240 ml.

Artikelnummer	Beschreibung	EAN	
38120008200	Trusti Feeder Drencher für Lämmer	9421904214224	34,99 €



KOLOSTRUMBEUTEL

Kolostrumbeutel helfen, die Versorgung der Jungtiere mit lebenswichtigem Kolostrum sicherzustellen und somit die Immunität von Lämmern von Geburt an zu entwickeln und zu stärken. Sie haben eine große Öffnung, um das Befüllen und Reinigen zu erleichtern. Die Beutel umfassen 1 Liter, um den Fütterungsbedarf von jungen Lämmern und Zicklein zu decken. Die Beutel können flach eingefroren werden, um die Nährstoffqualität des Kolostrums über einen längeren Zeitraum zu erhalten. Sie sind für die Pasteurisierung geeignet und lassen sich schnell wieder auftauen.

Die bequemen Griffe machen sie für den Landwirt sehr benutzerfreundlich. Auch die Transparenz des Beutels ist ein Pluspunkt. So kann der Benutzer auf einen Blick sehen, wie viel Kolostrum noch im Beutel vorhanden ist. Die Kolostrumbeutel sind für die Wiederverwendung konzipiert (Haltbarkeit und einfache Reinigung). Bitte beachten Sie, dass die Anzahl der Wiederverwendung eines Beutels von der Reinigung und Pflege abhängig ist.

Artikelnummer	Beschreibung	EAN	
38120008210	Kolostrumbeutel x 10	9421904214644	29,99 €
38120008250	Kolostrumbeutel x 50	9421904214651	139,00 €



SAUGER FÜR KOLOSTRUMBEUTEL

ANTAH-Sauger für Kolostrumbeutel Art.-Nr. kompatibel: 38120008210 und 38120008250. Strapazierfähig und ergonomisch geformt erleichtern diese Sauger die Kolostrumaufnahme Ihrer Lämmer und Ziegen

Artikelnummer	Beschreibung	EAN	
38120008300	Sauger für Kolostrumbeutel x 6	3700393923883	14,99 €





KAMER



HANDSCHAFFSCHERE

Schafschere ideal für eine schnelle, einfache und manuelle Schur.

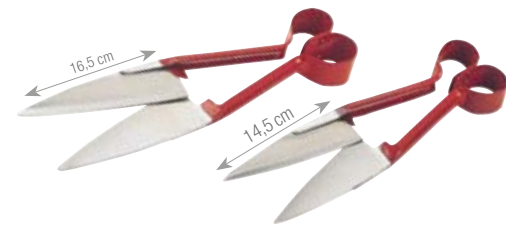

Artikelnummer	Beschreibung	EAN	
38100337	Handschafschere	 3 338020 000883	24,99 €
38100337101	Schneidsatz für Schafschere	 3 338020 000906	9,99 €

KAMER



DOPPELFEDER-SCHAFFSCHERE ROT

Diese Doppelfeder-Schafschere eignet sich besonders gut für schwer erreichbare Stellen, sowie für die komplette Schur von Schafen. Erhältlich in zwei Größen.

Artikelnummer	Beschreibung	EAN	
38100339	Schafschere mit Doppelfeder, 34 cm	 3 338020 000937	9,99 €
38100339001	Schafschere mit Doppelfeder, 29 cm	 3 338020 045297	8,99 €

KAMER



SCHAFFSCHERE VERNICKELT

Sehr schöne Schafschere mit vernickelter Stahloberfläche und geraden Klingen. Ideal zum Scheren von Kleintieren, auch für schwer erreichbare Stellen optimal geeignet. Die Schere zeichnet sich durch ausgezeichnete Schnittqualität aus.

Artikelnummer	Beschreibung	EAN	
38100339002	Klingenlänge: 14,5 cm, Länge: 29 cm	 3 338020 037049	10,99 €

KAMER

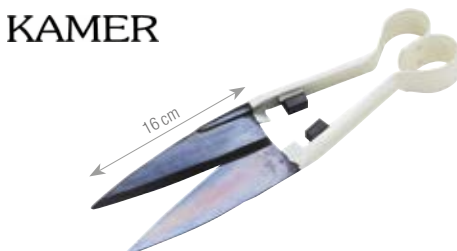

BLACK BLUE SCHAFFSCHERE

Die «Black Blue» Schafscheren sind zweifellos die besten Schafscheren in unserem Portfolio. Ihre bläulichen Klingen wurden einer Oberflächenbehandlung unterzogen, die Langlebigkeit und Härte gewährleistet.

Artikelnummer	Beschreibung	EAN	
38100350	Klingenlänge: 16 cm, Länge: 29 cm	 3 338020 042951	12,99 €

KAMER



PROFESSIONELLE SCHAFFSCHERE

Professionelle Schafschere, die ideal zum Scheren von Schafen geeignet ist. Sie ermöglicht dank ihrer Herstellungsqualität und ihrer 16,5 cm langen Klingen eine leichte Schur der Schafe.

Artikelnummer	Beschreibung	EAN	
38100360	Klingenlänge: 16,5 cm, Länge: 34 cm	 3 338020 086771	12,99 €

KAMER

KASTRATIONSZANGE AUS STAHL

Mit Gelenk und Arretierung. Herstellung aus hochwertigem, vernickeltem Stahl. Lieferung inklusive Schraubenschlüssel. Die Kastration mit einer Kastrationszange wird durchgeführt, wenn die Hoden ihre endgültige Festigkeit erreicht haben (nicht ihre endgültige Größe), vor dem Alter von 6 Monaten. Die Kastrationszange ermöglicht den Verschluss des Hodenstrangs über die Skrotalhaut.

Gebrauchsanweisung: Es muss in 2 Schritten vorgegangen werden und 2 Mal angesetzt werden, im Abstand von 1 bis 2 cm:

- Den Hodenstrang identifizieren.
- Den Strang 5 Minuten lang zwischen den beiden Backen der Zange blockieren.
- Den gleichen Schritt 1 cm weiter unten am gleichen Hodenstrang wiederholen.
- Der nicht verschlossene Raum ermöglicht die Versorgung des Skrotums und verhindert Wundbrand.
- Den gleichen Vorgang am zweiten Hodenstrang durchführen.
- Die Kastration niemals gleichzeitig an beiden Strängen durchführen. Die Zange muss nach Gebrauch und Reinigung offen gelagert werden.

Artikelnummer	Beschreibung	EAN	
38102223023	Kastrationszange 23 cm mit Gelenk und Arretierung	3 338020 001446	49,99 €
38102223030	Kastrationszange 30 cm mit Gelenk und Arretierung	3 338020 057818	89,99 €
389102223048CLE	Schlüssel für Kastrationszangen	3 700393 939280	1,49 €

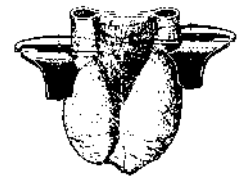

METALL- KNEIBÜGEL FÜR KASTRATIONSZANGE

Der KAMER Kniebügel ist aus hochwertigem Metall gefertigt und anpassbar für verschiedene Kastrationszangen.

Artikelnummer	Beschreibung	EAN	
38102224	Kniebügel x 1	3 338020 001491	8,99 €



SPANNZANGE KASTRATION

Mit sehr weiter Öffnung für ein bequemes Anbringen. Große Übersetzung. Hergestellt aus geschmiedetem, vernickeltem Stahl. Sehr widerstandsfähig.

Artikelnummer	Beschreibung	EAN	
381022201	Spannzange für Gummiringe	3 338020 001262	12,99 €



KAMER

SPANNZANGE

Spannzange aus Stahl für Kastration in der Standardausführung. Kostengünstiges Modell.

Artikelnummer	Beschreibung	EAN	
381022200	Spannzange aus Metall	3 338020 058372	5,99 €





ELASTRATOR KASTRATIONS-GUMMIRINGE

Antiseptischer, qualitativ hochwertiger Gummiring für das Kastrieren und Kupieren von Kälbern und Lämmern. Bitte beachten Sie die Sicherheits- und Anwendungshinweise auf der Schachtel. Nicht in der Reichweite von Kindern aufbewahren.

Artikelnummer	Beschreibung	EAN	
38102150100	Gummiringe x 100	9 321509 130373	3,29 €
38102150500	Gummiringe x 500	9 321509 130380	15,99 €



KUPIERGUMMIRINGE

Gummiringe für die Schwanzkupierung und Kastration. Walzgummi in Premiumqualität. Bitte beachten Sie vor dem Gebrauch die Sicherheitshinweise. Von Kindern fernhalten. Nur für den professionellen Gebrauch.

Artikelnummer	Beschreibung	EAN	
38102202100	Gummiringe Kastration x100	3 338020 001279	2,79 €
38102202500	Gummiringe Kastration x 500	3 338020 001286	12,99 €



BOCKSCHÜRZE

Die Bockschürze ist für Ihre Schafzucht eine große Hilfe, da sie das ungewollte Decken Ihrer Tiere verhindert. Sie ist mit einem Befestigungsgurt aus Nylon ausgestattet, dessen Länge sich flexibel verstellen lässt. Die Schürze bietet einen sicheren Halt ohne zu verrutschen. Maße: 60 x 30 cm.

Artikelnummer	Beschreibung	EAN	
38104452700	Bockschürze	3 338020 076079	19,99 €



COSMOS ELEKTRISCHER ENTHORNER FÜR ZIEGEN

Der elektrische Enthorner Cosmos mit der speziellen Brennschmelze für Ziegen (14 mm Durchmesser) arbeitet mit Netzstrom. Blitzschnell einsatzbereit, heizt und kühlt fast augenblicklich. Sein einzigartiges, patentiertes System meldet, sobald der 10-sekündige Enthornungszyklus abgeschlossen ist. Dies ist die Garantie für eine qualitativ hochwertige Enthornung. Der Anwender weiß sofort, wann das Enthornen beendet ist. Um die Stromversorgung brauchen Sie sich keine Sorgen zu machen, denn mit seinem 6 Meter langen Netzkabel profitiert der Anwender von einer hervorragenden Handhabung. Ausgestattet mit vielen technischen Innovationen - darunter sein Keramikkopf mit integriertem Runddraht oder seine integrierte Leistungsanzeige - bringt er dem Bediener eine echte Zeitersparnis. Eigenschaften: Gewicht: 560 g, Heiztemperatur: 700°C.

Artikelnummer	Beschreibung	EAN	
38103017300	COSMOS Elektrischer Enthorner für Ziegen	3 189640 001275	299,00 €

SCHÄFERSTAB BEINFANG

Der Schäferstab dient zum Einfangen von Schafen. Er hat eine Länge von 95 cm und besitzt einen festen und einen beweglichen Griff.

Artikelnummer	Beschreibung	EAN	
38104452	Schäferstab Beinfang	3 338020 002269	19,99 €



KAMER

STAHL SCHÄFERHAKEN

Schäferhaken aus vernickeltem Stahl ermöglicht ein schnelles und verletzungsfreies Einfangen Ihrer Schafe. Fanghaken lässt sich problemlos an einem Schäfer-Wanderstab oder langen Holzstiel mit einem Durchmesser von 28 mm anbringen.

Artikelnummer	Beschreibung	EAN	
38104452100	Schäferhaken mit Beinfang aus vernickeltem Stahl	3 338020 036837	7,49 €



KAMER

ALUMINIUM SCHÄFERHAKEN

Schäferhaken mit Beinfang aus Aluminium. Ermöglicht ein schnelles und verletzungsfreies Einfangen ihrer Schafe. Der Fanghaken lässt sich problemlos an einem Schäfer-Wanderstab oder langen Holzstiel mit einem Durchmesser von 21 mm anbringen. Sehr robust und langlebig. Ideal für Ihre Tiere.

Artikelnummer	Beschreibung	EAN	
38104452200	Schäferhaken mit Beinfang aus Aluminium	3 338020 038534	7,49 €



KAMER

KOPFHALTERUNG FÜR SCHAFE

Ideal für die Vorbereitung auf Wettbewerbe, für die Schur, das Tätowieren, die Identifizierung, die Hufpflege, das Behandeln eines Prolapses, eine schwierige Lammung oder die Gabe von Medikamenten. Solide und robuste Bauweise. Diese Halterung wird auf Barrieren, Zäune, Fressgitter oder anderen Trägern befestigt. Die Höheneinstellung kann aufgrund der Schiebevorrichtung vorgenommen werden (Mindesthöhe 36 cm). Lieferung mit Anbindung. Verriegelnder Verschluss. Diese Halterung ist sehr praktisch für den Transport und kann an verschiedene Tiergrößen angepasst werden. Gewicht von nur 7,5 kg! Hergestellt aus verzinktem Stahl für eine lange Lebensdauer.

Artikelnummer	Beschreibung	EAN	
38106901	Kopfhalterung für Schafe	3 338020 060313	99,99 €



KAMER



KAMER



ALUMINIUM SCHAFKLAUENSCHERE

Schafklauenschere mit extra breiten Klingen, Länge der Klingen 6 cm, die auch austauschbar sind. Der Aluminiumgriff vereint geringes Gewicht und Beständigkeit und liegt zudem gut in der Hand. Die Schere der Profis!

Artikelnummer	Beschreibung	EAN	
38106607	Schafklauenschere ungezahnt 6 cm	3 338020 002450	15,99 €
38106607001	Schafklauenschere gezahnt 6 cm	3 338020 034857	15,99 €

STAHL SCHAFKLAUENSCHERE

Klauenschere aus vernickeltem Stahl mit nicht gezackten Klingen. Sehr widerstandsfähig durch die gute und qualitative hochwertige Herstellung. Die Klingen sind austauschbar.

Artikelnummer	Beschreibung	EAN	
38106605	Schafklauenschere ungezahnt 6 cm	3 338020 036707	15,99 €
38106605001	Schafklauenschere gezahnt 6 cm	3 338020 038527	15,99 €
38106606	Schafklauenschere ungezahnt 8 cm	3 338020 002443	15,99 €

B&B SCHAFKLAUENSCHERE

Gezahnte und nicht gezahnte Klingen aus Stahl mit hohem Kohlenstoffgehalt, thermisch behandelt, um selbst harte Klauen gut schneiden zu können. Rostet nicht, schont die Hand und die Gelenke dank weicher Handgriffe. Leicht zu bedienen, mit einhändig zu betätigendem Verriegelungsmechanismus. Qualitätsprodukt. Diese Klauenschere ist ein praktisches und leichtes Produkt, das Sie täglich begleiten wird.

Artikelnummer	Beschreibung	EAN	
340191	Klauenschere, glatte Klinge	3 700393 922114	14,99 €
340192	Klauenschere, gezahnte Klinge	3 700393 922114	14,99 €

FELCO SCHAFKLAUENSCHERE

Felco Klauenscheren mit besonderen Griffen. Sie verbessern die Arbeitsbedingungen des Viehzüchters enorm. Erhöhte Effizienz durch leichten und qualitativ hochwertigen Schnitt. Geschmiedeter Griff aus leichtem Metall vereint Robustheit und geringes Gewicht. Xylan-Beschichtung für eine bessere Hygiene des Werkzeugs. Schließdämpfung aus Gummi. Zwei Modelle sind erhältlich: mit festem Griff oder drehbarem Griff (für müheloses Arbeiten bei intensivem Gebrauch). Die Klingen sind nicht gezahnt und können ausgetauscht werden.

Artikelnummer	Beschreibung	EAN	
38106608001	FELCO Schafklauenschere, flexibler Griff	0 783929 100111	109,00 €
38106608002	FELCO Schafklauenschere, starrer Griff	0 783929 100128	79,99 €

HUFMESSER FÜR SCHAFE

Klinge aus Stahl. Ergonomischer Holzgriff, liegt sehr gut in der Hand. Äußerst schön verarbeitet.

Artikelnummer	Beschreibung	EAN	
38106612	Hufmesser mit doppelter Klinge	3 338020 051915	7,99 €



BLACK BLUE HUFMESSER

Hochwertiges Hufmesser mit ergonomischem Griff. Dieses exklusive Messer zur Huf - und Klauenpflege wird in einem Stück gefertigt und besteht aus behandeltem Stahl.

Artikelnummer	Beschreibung	EAN	
38106609BB4	Hufmesser, Klinge rechts schmal	3 338020 054947	9,99 €
38106609BB5	Hufmesser, Klinge links schmal	3 338020 079391	9,99 €



SCHÄFER- UND TASCHEMESSER

Die Messer sind zur Bearbeitung der Hufe und Klauen sehr gut geeignet. Die harte Edelstahlklinge ermöglicht eine gute und leichte Bearbeitung der Hufe. Der Holzgriff liegt angenehm in der Hand.

Artikelnummer	Beschreibung	EAN	
38128300	1 x 6 cm Klinge	3 338020 064076	4,99 €
38128301	1 x 6,8 cm Klinge	3 338020 076178	5,99 €
38128302	2 Klingen 8 cm und 5,5 cm	3 338020 076185	6,99 €



VICTORINOX SCHÄFERMESSER

Das original VICTORINOX Schäfermesser mit seiner Klingenlänge von 55 mm ist zusammenklappbar und überzeugt durch Schweizer Qualität.

Artikelnummer	Beschreibung	EAN	
38128303	Schäfermesser, gerade Klinge, 5,5 cm	7 612446 300137	22,99 €
38128304	Schäfermesser, gebogene Klinge, 5,1 cm	7 612446 300144	22,99 €



GIPS-VERBANDSSET FÜR LÄMMER

Das unverzichtbare Set zum Anlegen eines Gipsverbands für Lämmer, Zicklein oder Ferkel. Enthält 2 Gipsbänder mit den Abmessungen: 2 m x 10 cm und eine Jersey-Socke mit den Abmessungen: 2 m x 3 cm.

Artikelnummer	Beschreibung	EAN	
38106608100	Gips-Verbandsset für Lämmer	3 275970 003116	7,99 €





MESSINGGLOCKE ALPENSTIL

Material: Messing. Glocke im Alpenstil für Schafe Typ Treichel. Klöppel auf Anfrage erhältlich.

Artikelnummer	Beschreibung	EAN	
38121800050	N°5 Durchmesser: 50 mm. Durchführung: 30 mm. Höhe: 35 mm.	3 338020 062416	7,49 €
38121800057	N°6 Durchmesser: 57 mm. Durchführung: 30 mm. Höhe: 40 mm.	3 338020 062423	12,99 €
38121800067	N°7 Durchmesser: 67 mm. Durchführung: 35 mm. Höhe: 50 mm.	3 338020 062430	14,99 €
38121800075	N°8 Durchmesser: 75 mm. Durchführung: 45 mm. Höhe: 55 mm.	3 338020 062447	16,99 €
38121800090	N°9 Durchmesser: 90 mm. Durchführung: 45 mm. Höhe: 65 mm.	3 338020 062454	19,99 €



STAHLGLOCKE ALPENSTIL GEWÖLBT

Glocken im traditionellen Alpen- und Jurastil für Schafe und Ziegen, Typ Schelle. Klöppel auf Anfrage erhältlich. Bronzefarben.

Artikelnummer	Beschreibung	EAN	
38121801045	Durchmesser: 45 mm. Durchführung: 30 mm. Höhe: 60 mm.	3 338020 076963	7,99 €
38121801055	Durchmesser: 55 mm. Durchführung: 38 mm. Höhe: 75 mm.	3 338020 076970	8,99 €
38121801060	Durchmesser: 60 mm. Durchführung: 42 mm. Höhe: 90 mm.	3 338020 076987	10,99 €
38121801080	Durchmesser: 75 mm. Durchführung: 42 mm. Höhe: 110 mm.	3 338020 076994	12,99 €

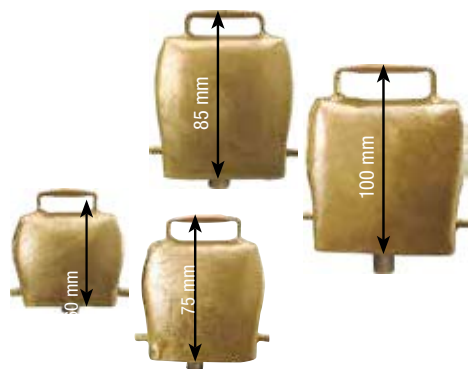

STAHLGLOCKE ALPENSTIL GERADE

Gerade Stahlglocke mit breiter Durchführung. Bronzefarben.

Artikelnummer	Beschreibung	EAN	
38121802055	Durchmesser: 55 mm. Durchführung: 35 mm. Höhe: 60 mm.	3 338020 077007	7,99 €
38121802065	Durchmesser: 65 mm. Durchführung: 43 mm. Höhe: 75 mm.	3 338020 077014	8,99 €
38121802075	Durchmesser: 75 mm. Durchführung: 50 mm. Höhe: 85 mm.	3 338020 077021	9,99 €
38121802090	Durchmesser: 90 mm. Durchführung: 60 mm. Höhe: 100 mm.	3 338020 077038	12,99 €





BLACK BLUE STAHLGLOCKE GEWÖLBT

Exklusive «Blackblue» Glocke von Ukal mit einem äußerst schönen Klang. Ersatzklöppel separat erhältlich. **Auf Anfrage.**

Artikelnummer	Beschreibung	EAN	
38121806064	Durchmesser: 64 mm. Durchführung: 50 mm. Höhe: 64 mm.	3 338020 077649	6,49 €
38121806088	Durchmesser: 88 mm. Durchführung: 50 mm. Höhe: 115 mm.	3 338020 077434	17,99 €

STAHLGLOCKE VERKUPFERT

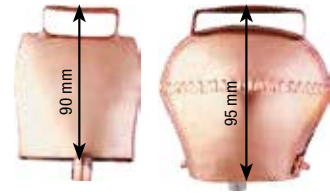

Traditionelle Stahlglocke für Schafe und Ziegen, Typ Schelle, Pic und Rassel.

Artikelnummer	Beschreibung	EAN	
38121807020	80 x 95 mm	 3338020078738	9,99 €
38121807001	50 x 50 mm. Durchmesser: 9 mm	 3338020078714	7,99 €



LEDERHALSRIEMEN FÜR SCHAFE

Der Schafshalsriemen aus weichem Büffelleder mit Schnalle eignet sich ideal für das Tragen von Schafsglocken.

Artikelnummer	Beschreibung	EAN	
381211727055	27 mm x 55 cm	 3338020078011	9,99 €
381211747055	47 mm x 55 cm	 3338020078028	14,99 €



ENTDECKEN SIE DIE HORIZONT ONLINE VORTEILE



 [animalcare.horizont.com](https://www.animalcare.horizont.com)

Online-Shop

- ✓ Immer aktuelle Informationen
- ✓ Mehr Infos, Bilder und Videos
- ✓ Komplettes Sortiment
- ✓ Aktuelle Preise
- ✓ Verfügbarkeitsanzeige





Newsletter

- ✓ Bequem in Ihrem Postfach
- ✓ Exklusive Angebote und Rabatte
- ✓ Produktneuheiten
- ✓ Spannende Themen



Social Media

- ✓ Facebook, Instagram, LinkedIn & YouTube
- ✓ Gewinnspiele & Aktionen
- ✓ Spannende Ratgeber
- ✓ Inspiration und Unterhaltung

 www.animalcare.horizont.com/facebookAC
 www.animalcare.horizont.com/youtubeAC
 www.animalcare.horizont.com/instagramAC



—
SCHWEINE

KAMER



SKALPELLGRIFF NR. 4

Der KAMER Skalpellgriff ist kombinierbar mit allen Skalpellklingen im Programm. Der Skalpellgriff ist sterilisierbar.

Artikelnummer	Beschreibung	EAN	
38102204	Skalpellgriff Nr. 4, fixierter Griff	 3 338020 001293	2,49 €

KAMER



SKALPELLKLINGE NR. 22

Hochwertige Skalpellklinge in einer Packung à 10 Stück.

Artikelnummer	Beschreibung	EAN	
38102206022	Skalpellklinge Nr. 22, 10er Packung	 3 338020 001316	4,99 €



KAMER

STAHL-SCHWEINEBREMSE 60 CM

Die selbstsichernde Schweinebremse ist äußerst robust und verfügt über eine verstärkte Schlaufe, sowie ein verstärktes Ansatzstück. Das Seil lässt sich bei Bedarf leicht ersetzen.

Artikelnummer	Beschreibung	EAN	
38105509001	Selbstsichernde Stahl-Schweinebremse 60 cm, mit Stahlseil	 3 338020 035106	17,99 €

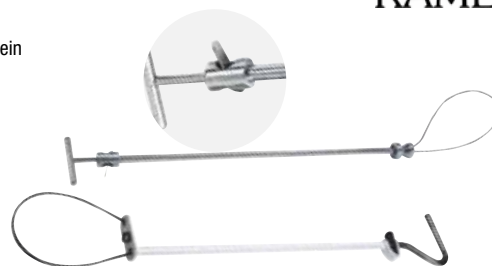

SCHLINGENDRAHTBREMSE 80 CM

Die platzsparende Schlingendrahtbremse verfügt über einen ergonomischen Gummi-Handgriff und ein robustes Stahlseil.

Artikelnummer	Beschreibung	EAN	
38105510	Schlingendrahtbremse 80 cm	 3 338020 002368	8,49 €



VIHETREIBER HOT-SHOT PLUS

Der Viehtreiber Hot-Shot Plus ist sehr robust und zugleich kompakt. Er wird mit 2 9 V Batterien betrieben und ist äußerst leistungsfähig, selbst bei nassen Tieren. Batterien sind nicht im Lieferumfang enthalten.

Artikelnummer	Beschreibung	EAN	
38104405010	Viehtreiber Hot-Shot Plus, blau	 3 338020 001767	59,99 €



HOTSHOCK PLUS POWERMITE

Der Viehtreiber HotShock Plus überzeugt durch seine hochwirksamen Stromstöße. Er hat eine maximale Spannung von 5.000 Volt und schaltet sich gemäß der Tierschutz-Nutztierhaltungsverordnung nach 2 Sekunden automatisch ab. Ebenfalls kann der Viehtreiber durch seine lange Lebensdauer glänzen. Praktischerweise kann der HotShock Plus auch mit einem Verlängerungsstab betrieben werden. Der Viehtreiber wird mit Batterien betrieben (nicht im Lieferumfang enthalten).

Artikelnummer	Beschreibung	EAN	
38104405020	Viehtreiber HotShock Plus	 4 014803 340047	59,99 €



TREIBPADDEL

Dieses Treibpaddel mit Rasselgeräusch ist besonders tierfreundlich. Außerdem verfügt das Paddel am Ende des Kunststoffstieles über einen gummierten Griff. Dieser hat einen Durchmesser von 2,5 cm.

Artikelnummer	Beschreibung	EAN	
38105511	Treibpaddel aus Kunststoff, 110 cm	 4 014803 327512	13,99 €



ENTDECKEN SIE DIE HORIZONT ONLINE VORTEILE



 animalcare.horizont.com



Online-Shop

- ✓ Immer aktuelle Informationen
- ✓ Mehr Infos, Bilder und Videos
- ✓ Komplettes Sortiment
- ✓ Aktuelle Preise
- ✓ Verfügbarkeitsanzeige





Newsletter

- ✓ Bequem in Ihrem Postfach
- ✓ Exklusive Angebote und Rabatte
- ✓ Produktneuheiten
- ✓ Spannende Themen



Social Media

- ✓ Facebook, Instagram, LinkedIn & YouTube
- ✓ Gewinnspiele & Aktionen
- ✓ Spannende Ratgeber
- ✓ Inspiration und Unterhaltung

 www.animalcare.horizont.com/facebookAC
 www.animalcare.horizont.com/youtubeAC
 www.animalcare.horizont.com/instagramAC



GEFLÜGEL

- 245 Brutapparate
- 247 Stall & Nest
- 249 Füttern & Tränken
- 261 Futterschaufeln
- 262 Markierungsringe





AUTOMATISCHER BRUTAPPARAT LUMIA 8

Der automatische Brutapparat Lumia 8 überzeugt durch seine starke Wärmedämmung dank des thermoisolierenden ABS-Polymer, sowie des Zusatzstoffes «Biomaster», der die schädliche Bakterienverbreitung auf den Oberflächen der Maschine unterbindet. Das Drehen der Eier erfolgt zuverlässig und voll automatisch mit einem optimiertem Neigungswinkel. Die große, durchsichtige Oberfläche garantiert eine maximale Sichtbarkeit der Eier. Kapazität: 8 Eier (Huhn, Gans, Pute) oder 32 kleine Eier (Wachtel, Rebhuhn). Der Lieferumfang umfasst ein 12 V DC-Netzteil mit 60 W, sowie ein Anschlusskabel mit Stecker für Zigarettenanzünder von Autos.

Artikelnummer	Beschreibung	EAN	
3853030008	Automatischer Brutapparat LUMIA 8	0 806808 357236	219,00 €



AUTOMATISCHER BRUTAPPARAT LUMIA 16

Der automatische Brutapparat Lumia 16 überzeugt durch seine starke Wärmedämmung dank des thermoisolierenden ABS-Polymer, sowie des Zusatzstoffes «Biomaster», der die schädliche Bakterienverbreitung auf den Oberflächen der Maschine unterbindet. Das Drehen der Eier erfolgt zuverlässig und vollautomatisch mit einem optimiertem Neigungswinkel. Die große, durchsichtige Oberfläche garantiert eine maximale Sichtbarkeit der Eier. Kapazität: 16 Eier (Huhn, Gans, Pute) oder 64 kleine Eier (Wachtel, Rebhuhn). Der Lieferumfang umfasst ein 12 V DC-Netzteil mit 60 W, sowie ein Anschlusskabel mit Stecker für Zigarettenanzünder von Autos.

Artikelnummer	Beschreibung	EAN	
38530300016	Automatischer Brutapparat LUMIA 16	0 806808 357373	279,00 €



24 Eier



49 Eier



AUTOMATISCHER BRUTAPPARAT BOROTTO

Der Inkubator eignet sich für sämtliche Eierarten. Digitales Display zur Temperaturkontrolle mit Dezimalpunkt. Temperaturbereich einstellbar von min. 30°C bis max. 40°C. Präzises, elektronisches Thermostat ±0,1°C. Belüftung mit Turbine, Durchmesser 100 mm. Eine vollständige Neigung der Eier erfolgt jede Stunde. 220 V.

Artikelnummer	Beschreibung	EAN	
38530300024	Automatischer digitaler Brutapparat 24 Eier	8 068056 992047	249,00 €
38530300049	Automatischer digitaler Brutapparat 49 Eier	8 068056 992023	329,00 €

SCHIERLAMPE (15 WATT)



Die Schierlampe wird zur Kontrolle der Inkubation von Eiern verwendet. Mithilfe dieses Produktes können Sie prüfen, ob sich Risse an der Eierschale befinden und kontrollieren, ob das Ei befruchtet ist. Darüber hinaus können Sie das Entwicklungsstadium des Embryos während der gesamten Inkubationszeit kontrollieren und die Größe der Luftkammer überprüfen, um gegebenenfalls die Luftfeuchtigkeit Ihres Brutapparates anzupassen. Der Lieferumfang umfasst zwei Gummikappen, eine Halterung für kleine Eier, sowie Batterien.

Artikelnummer	Beschreibung	EAN	
38530002010	Schierlampe	3 700393 919640	37,99 €



HALBAUTOMATISCHER BRUTAPPARAT BOROTTO

Die digitalen Inkubatoren sind einfach zu bedienen und bieten gleichzeitig innovative technische Lösungen, sowie ein hohes Maß an Zuverlässigkeit. Die Temperatur kann von 30°C bis 40°C in 0,1°C-Schritten angepasst werden. Kontrollfenster ermöglichen es, jede Phase der Inkubation zu verfolgen. Die Wasserbehälter lassen sich praktisch an der Außenseite des Gerätes befüllen. Somit muss der Inkubator nicht geöffnet werden und das ungewollte Austreten von Wärme und Feuchtigkeit wird vermieden.

Artikelnummer	Beschreibung	EAN	
38530200024	Halbautomatischer digitaler Brutapparat 24 Eier	 8 068056 992054	179,00 €
38530200049	Halbautomatischer digitaler Brutapparat 49 Eier	 8 068056 992030	279,00 €



Automatische Wendung der Eier



Digitale Temperaturmessung



Praktische Befüllung von außen



24 Eier



49 Eier

METALL-AUFZUCHTBOX FÜR KÜKEN UND WACHTELN

Die ideale Behausung für Küken und Wachteln nach dem Brutapparat. Die Aufzuchtbox ist aus Metall gefertigt und lässt sich an der Oberseite öffnen. Eine praktische Auffangwanne für Ausscheidungen garantiert ein hygienisches Heim für Ihre Küken und spart Zeit bei der Reinigung. Um eine warme Umgebung zu schaffen, stellen sie die Aufzuchtbox mit einer Wärmelampe aus. Für alle Geflügelarten geeignet, bietet z.B. Platz für ca. 30 Hühnerküken. Abmessungen: 100 x 60 x 50 cm

Art.Nr.	Beschreibung	EAN	
38531100	Metall-Aufzuchtbox für Küken und Wachteln	 3 700393 911996	87,99 €





HÜHNERSTALL NORWAY

Der Hühnerstall Norway mit integrierter Voliere eignet sich für 10 bis 12 Hühner. Dieser äußerst geräumige Hühnerstall besteht aus einem weitläufigen, warmen und erhöht angebrachten Unterschlupf, der über eine Leiter zugänglich ist. Das Hühnerhaus ist ausgestattet mit Sitzstangen und einem Legenest. Der Unterschlupf ist über eine Tür von außen zugänglich, welche eine einfache und schnelle Reinigung ermöglicht. Zusätzlich besitzt er eine Schublade für die Ausscheidungen der Tiere. So bieten Sie Ihren Hühnern ausgezeichnete hygienische Bedingungen und die Reinigung nimmt wenig Zeit in Anspruch. Das Legenest verfügt über eine Klapptüre, die das Einsammeln der Eier vereinfacht und sicher macht. Das Hühnerhaus Norway besitzt eine geräumige Außenvoliere, in der die Tiere in vollständiger Sicherheit das Freie genießen können. Sie selbst können die Voliere über eine große Zugangstür betreten, sogar ohne sich dabei bücken zu müssen.

Art.Nr.	Beschreibung	EAN	
38595424	Hühnerstall Norway	3 700393 942075	899,00 €



HÜHNERSTALL OSLO

Der großzügig gestaltete Hühnerstall Oslo eignet sich perfekt für die Freilandhaltung großer und kleiner Hühnerrassen. Ausgestattet mit einem von außen zugänglichem Nistkasten, einer Tür für die Reinigung des Stallbereichs, einer Sitzstange in der Voliere und zwei Sitzstangen im Unterschlupf, zwei Lüftungsöffnungen mit Schiebetür, einem Legenest mit 3 Fächern und einer großen Reinigungsschublade aus verzinktem Stahl, lässt dieses Modell keine Wünsche offen. Der Hühnerstall ist ausgelegt für 8 bis 12 Hühner.

Art.Nr.	Beschreibung	EAN	
38595403	Hühnerstall Oslo	3 700393 939594	799,00 €

DIATOMEENERDE KIESELGUR

Kieselgur ist für den Menschen ungiftig und kann sowohl in Innenräumen als auch im Freien verwendet werden. Kieselgur ist frei von chemischen Produkten und als natürliches Insektizid bekannt, das rote Milben, Flöhe und Zecken beseitigt. Sie ist ideal für die Desinfektion von Hühnerställen und kann auch zur Absorption der Gerüche von Haustieren verwendet werden. Die Kieselgur wird einfach auf das Tier gestreut, eingerieben und abgebürstet, um die Parasiten zu beseitigen. Der in der ökologischen Landwirtschaft verwendete Kieselgur düngt den Boden, fördert das Pflanzenwachstum durch die Belüftung der Wurzeln und verhindert die Besiedlung durch Schnecken. Kieselgur ist ein Futtermittelzusatzstoff und kann völlig unbedenklich verwendet werden, wenn dieser nicht kalziniert ist. So hilft dieser, Gerüche zu beseitigen, Tiere vor Milben, Flöhen und Zecken zu schützen und Feuchtigkeit in Hühnerställen gefahrlos zu absorbieren. Das Produkt ist wirksam bei der Desinfektion von Hühnerställen und bei Haustieren wie Katzen und Hunden. Kieselgur bekämpft auch Bettwanzen, Kakerlaken, Käfer und Ameisen.

Kieselgur (Diatomeenerde, gereinigt) (E551C) 1.000.000 mg

Art.Nr.	Beschreibung	EAN	
38000700	Kieselgur, 1 kg	3 700393 923968	12,99 €
38000700300	Kieselgur, 3 kg	3 700393 982910	31,99 €
313191	Milben-Off 100ml	4 027693 003749	13,99 €
315941	Parasiten-Puder 250 g	4 027693 002940	9,99 €



! Insektizide vorsichtig verwenden. Vor Verwendung stets Etikett und Produktinformationen lesen.

KOKOSEINSTREU aus den Fasern der Kokosnussschalen

100 % natürliches Geflügelstreu aus den Fasern der Kokosnussschale. Ultra-saugfähig. Neutralisiert Gerüche. pH-Wert: 5,5 - 6,5. (Absorptionskraft: 90%) Für den Innen- und Außenbereich. Zusammensetzung: Kokosfaser. Gehalt an organischer Substanz: 80 %. Biologisch abbaubar und kompostierbar.

Art.Nr.	Beschreibung	EAN	
38000800	100 L	3 700393 982323	48,90 €



LEGENEST MYCOZYNEST

Das „MyCozyNest“ ist aus hochwertigem, stoßfestem Polypropylen hergestellt. Dank seiner Form ist das Legenest einfach und sehr gut zu säubern. Außerdem verhindert die Höhe des Randes, dass die Tiere die Streu aus dem Nest scharren. Das Legenest bietet zudem genügend Dunkelheit im Inneren und erzeugt durch Lüftungsgitter eine optimale Luftzirkulation. Der Lichteinfall wird durch einen Verdunkelungsvorhang am Eingang ebenfalls eingeschränkt. 40 x 49 x 44 cm (B x H x L).

Art.Nr.	Beschreibung	EAN	
34748	Legenest MyCozyNest	 8 718426 009133	28,99 €



LEGENEST AUS METALL

Legenest für Hühner aus verzinktem Stahl mit zwei Fächern. Der geneigte Boden des Legenestes besteht aus einem geschweißtem Gitter und ermöglicht eine einfache und hygienische Ablage der Eier. Kannibalismus wird effektiv vorgebeugt, da die Hühner keinen Zugang zu den Eiern haben. Die Eier können durch Öffnen der Schublade entnommen werden. Das Legenest eignet sich dank des witterungsbeständigen Materials perfekt für den Einsatz im Außenbereich.

Art.Nr.	Beschreibung	EAN	
38400011	Legenest verzinkter Stahl, 2 Fächer	 3 700393 912016	79,99 €



LEGENEST AUS HOLZ

3-er Legenest aus Holz. Mit Schräg- oder Flachdach, inklusive Matte.

Art.Nr.	Beschreibung	EAN	
34749	Legenest schräg	 4 038704 054551	69,99 €
34788	Legenest flach	 4 038704 054544	69,99 €
34749-1	Nestmatte	 4 038704 004532	4,99 €

LEGENEST CHICKBOX



Dank der glatten, hochwertigen ABS-Kunststoffoberfläche lässt sich die Chickbox besonders leicht reinigen und beugt somit Krankheiten und der Verbreitung von Bakterien effizient vor. Saubere Entnahme der Eier durch zusätzlichen Schutz. Für 4 bis 5 Hühner. Auf- und Abbau mit wenigen Handgriffen möglich. Lüftungslöcher im hinteren Bereich unterstützen die Kühlung.

Art.Nr.	Beschreibung	EAN	
38400012	Legenest Chickenbox	 4 014803 346971	54,99 €



NATÜRLICHE HOLZEIER

Lockmittel - Ermöglicht das Festlegen des Ortes für die Eiablage.

Art.Nr.	Beschreibung	EAN	
38520005	Fasaneneier aus grün lackiertem Holz, 2 Stück	 3 338020 051618	3,49 €
38520010003	Hühnereier aus Keramik, 3 Stück	 3 700393 933929	3,99 €
38520001003	Eier aus lackiertem Holz für Hühner, 3 Stück	 3 700393 933905	3,99 €





TÜRÖFFNER CHICKENGUARD

Neues Modell - jetzt selbstkalibrierend!

Der automatische Hühner-Türöffner von ChickenGuard® schützt Ihre Hühner zuverlässig vor Fuchs und Marder und verhindert effektiv ein ungewolltes, frühes Krähen Ihres Hahnes.

Über die Zeitschaltuhr oder den Lichtsensor können Sie bestimmen, wann sich die Hühnerklappe morgens automatisch öffnet und die Hühner und der Hahn nach draußen gehen können. Wenn die Hühner abends im Hühnerstall sind, schließt die Tür über die eingestellte Zeitschaltuhr oder den Lichtsensor wieder automatisch.

Art.Nr.	Beschreibung	EAN	
38595607100	X5 Extreme 4 kg Hubkraft (max.) mit Lichtsensor	7 028116 460184	229,00 €
38595606100	P5 Premium 1 kg Hubkraft (max.) mit Lichtsensor	7 028116 460320	189,00 €



CHICK'A AUTOMATISCHE HÜHNERKLAPPE | KOMPLETTSET

Die automatische Hühnerklappe ermöglicht eine einfache Kontrolle über die Öffnungs- und Schließzeiten des Hühnerstalls.

Diese Aluminiumtür bietet Tieren ausreichend Freizeit im Freien und schützt sie nachts vor unerwünschten Eindringlingen. Die wetterfeste Konstruktion trotzt Regen, Schnee und Staub, unabhängig von der Umgebungstemperatur. Durch einen Lichtsensor öffnet und schließt sich die Klappe automatisch, während eine Timer-Funktion alternative Steuerungsoptionen bietet. Der Mix-Modus kombiniert Timer und Sensor, wodurch die Tür flexibel reagiert. Die Sicherheitsfunktion verhindert Tierverletzungen, indem sie Hindernisse erkennt und sich automatisch anpasst. Die Stromversorgung erfolgt über Batterien (AA / nicht im Lieferumfang enthalten) oder einen optionalen Solarbetrieb. Die einfache Montage wird durch mitgelieferte Blechschrauben und eine Anleitung erleichtert.

Art.Nr.	Beschreibung	EAN	
38595614	Türöffner, braun, 35 x 24 cm	3 700393 978845	139,00 €



KUNSTSTOFFFRÄNKE 5 LITER

Die hochwertige Kunststofffränke mit Füßen bietet ein Fassungsvermögen von 5 Liter und somit Platz für 6 Hennen. Dank des praktischen Tragegriffs lässt sich das Modell problemlos transportieren. Der Kunststoff verspricht eine leichte Reinigung und die Füße schützen zusätzlich vor Verunreinigungen.

Art.Nr.	Beschreibung	EAN	
38510007005	Tränke 5 Liter - 6 Hühner	 3 700393 919695	9,99 €



KUNSTSTOFF-FUTTERAUTOMATEN

Dieser Futterautomat ist dank der Verarbeitung von hochwertigem Kunststoff äußerst widerstandsfähig und hygienisch, da er leicht zu reinigen ist. Es empfiehlt sich, die Automaten mit einem Abstand von 5 Metern aufzustellen.

Art.Nr.	Beschreibung	EAN	
38500015006	Trichter-Futterautomat aus Kunststoff, für Hühner, 5 /6 Liter – 6 Hühner	 3 338020 055807	15,99 €
38500015010	Trichter-Futterautomat aus Kunststoff, für Hühner, 8 /10 Liter – 8 Hühner	 3 338020 055814	17,99 €
38500015012	Trichter-Futterautomat aus Kunststoff, für Hühner, 12 Liter – 10 Hühner	 3 338020 086115	19,99 €
38500015020	Trichter-Futterautomat aus Kunststoff, für Hühner, 20 Liter – 15 Hühner	 3 338020 055821	27,99 €



KUNSTSTOFF- HÜHNERTRÄNKE



Diese Siphon-Hühnertränke ist zu 100 Prozent aus äußerst widerstandsfähigem Kunststoff gefertigt. Die Tränke ist leicht zu reinigen und sehr robust.

Art.Nr.	Beschreibung	EAN	
38510005001	Kunststofftränke für Hühner 1,5 Liter – 2 Hühner	 3 700393 933882	3,99 €
38510005003	Kunststofftränke für Hühner 3 Liter – 4 Hühner	 3 338020 012947	4,99 €
38510005005	Kunststofftränke für Hühner 5 Liter – 6 Hühner	 3 338020 012954	5,99 €
38510005010	Kunststofftränke für Hühner 10 Liter – 12 Hühner	 3 338020 035731	9,99 €



KUNSTSTOFF- GEFLÜGELTRÄNKE

Hochwertige Kunststoff-Geflügeltränke mit Griff für einen leichten Transport.

Art.Nr.	Beschreibung	EAN	
38510006005	Kunststofftränke für Hühner, mit Griff, 5 Liter – 6 Hühner	 3 338020 055777	9,99 €
38510006010	Kunststofftränke für Hühner, mit Griff, 10 Liter – 12 Hühner	 3 338020 055784	13,99 €
38510006015	Kunststofftränke für Hühner, mit Griff, 15 Liter – 18 Hühner	 3 338020 055791	24,99 €





KUNSTSTOFF-SIPHONTRÄNKE (24 L)

Diese 24 Liter Kunststoff-Siphontränke eignet sich besonders, wenn Sie Wert auf Unabhängigkeit legen. Das Wasser fließt aus dem Tank in einen Becher, in dem der Füllstand immer konstant bleibt. Die Kunststoff-Siphontränke bietet ein Fassungsvermögen von 24 Liter und sorgt für eine konstante, saubere und frische Wasserversorgung Ihrer Hühner. Die Tränke verfügt über 3 robuste Metallfüße, die für Stabilität und Standfestigkeit sorgen. Dank der Erhöhung bleibt das Wasser stets sauber und der Reinigungsaufwand wird reduziert.

Art.Nr.	Beschreibung	EAN	
38510005030	Kunststoff-Siphontränke, 35 x 72 mm.		39,99 €



KUNSTSTOFF-SIPHONTRÄNKE TRIPOD

Komplett aus hochwertigem Kunststoff. Leichte Reinigung. UV-stabil. Einsetzbar bei allen Wetterbedingungen. Keine Korrosion. 3 Standfüße ermöglichen das Aufstellen auch in schwierigem Gelände. Schnell und einfach von oben zu befüllen. Mit stabilem Tragegriff aus Kunststoff für einen einfachen Transport. Große Trinkschale. Geeignet für viele Vogelarten und alle Hühnerrassen sowie Wildvögel, Enten, Gänse und Puten.

Art.Nr.	Beschreibung	EAN	
38510005110	Siphontränke 10 Liter		29,99 €
38510005120	Siphontränke 20 Liter		34,99 €



FUTTERAUTOMATEN MIT REGENDACH

Die Futterautomaten ASCOT und BLENHEIM sind aus hochwertigem Kunststoff gefertigt und versorgen Ihre Tiere automatisch mit Futter. Dank ihrer Form sowie der 4 Aufsteckfüße, die für eine Erhöhung der Automaten sorgen, wird das Futter effektiv vor Verschmutzungen geschützt. Für den Einsatz im Außenbereich kombinieren Sie die Futterautomaten mit einem entsprechendem Regendach zum Schutz vor Feuchtigkeit.

Art.Nr.	Beschreibung	EAN	
38505400025	Geflügelfutterautomat ASCOT 2,5 kg		11,99 €
38505400125	Regendach ASCOT		5,49 €
38505400006	Geflügelfutterautomat BLENHEIM 6 kg		19,99 €
38505400106	Regendach BLENHEIM		5,99 €

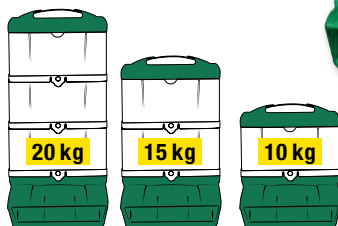

Modularer Aufbau!
Zusatzbehälter optional erhältlich.

GEFLÜGELFUTTERAUTOMAT "SMART" mit Regenschutz 10 kg

Der aus hochwertigem Kunststoff hergestellte Futterautomat fasst ohne eingesetzten Zusatzbehälter 5 kg. Ein weißer Zusatzbehälter ist in der Lieferung enthalten, mit diesem kann das Fassungsvermögen um weitere 5 kg auf 10 kg erhöht werden. Unter der Art.-Nr. 38505200100 ist der Zusatzbehälter optional als Erweiterung erhältlich. Somit kann der Geflügelfutterautomat mit 2 weiteren Zusatzbehältern ein Fassungsvermögen von bis zu 20 kg erreichen. Ein Aufbau mit mehr als 3 Zusatzbehältern ist nicht zu empfehlen, da sonst die nötige Stabilität nicht mehr gewährleistet ist.

Art.Nr.	Beschreibung	EAN	
38505200	Futtertrog 10 kg		36,99 €
38505200100	Zusatzbehälter für Futtertrog 5 kg 300 x 140 x 180 mm		9,99 €

KÜKEN- UND HÜHNERTRÄNKEN MIT BAJONETTVERSCHLUSS

Aus hochwertigem Kunststoff. Einfache Reinigung und Befüllung. Keine Korrosion. Stehend oder hängend einsetzbar. Mit stabilem Aufhänge- und Tragegriff. 4 Aufsteckfüße erhöhen die Tränken (+7,5 cm) und reduzieren Verunreinigungen. Mit bewährtem Bajonettverschluss.

Art.Nr.	Beschreibung	EAN	
32737	1,5 L, weiß und rot	4 030836 199216	5,49 €
32738	3,5 L, weiß und rot	4 030836 199247	9,49 €
32851	5,5 L, weiß und rot	4 030836 217828	13,99 €
38510008006	6 L, weiß und rot	4 014803 346919	14,99 €
38510008012	12 L, weiß und rot	4 014803 346926	17,99 €



DOPPELZYLINDER-KUNSTSTOFFTRÄNKE FÜR GEFLÜGEL

Hochwertige Zylindertränke mit Bajonettverschluss aus äußerst widerstandsfähigem Kunststoff. Dieses Produkt ist sehr praktisch und kann auf den Boden gestellt oder aufgehängt werden. Dank des Transportgriffes lässt sich die Tränke problemlos umstellen. Die Lieferung erfolgt ohne Füße. Kompatible Füße erhältlich unter der Art.-Nr. 38509006001.

Art.Nr.	Beschreibung	EAN	
38510007006	Doppelzylinder-Geflügeltränke 6 L 7 Hühner	3 700393 939860	25,99 €
38510007012	Doppelzylinder-Geflügeltränke 12 L 14 Hühner	3 700393 939877	32,99 €
34784	Doppelzylindertränke CLEAN 3 L	4 030836 302616	20,99 €



RAPIDO KUNSTSTOFF-GEFLÜGELTRÄNKEIMER (18 L)

Diese Eimertränke bietet dank ihres cleveren Schwimmsystems einen konstanten Füllstand. Mit einer Schwelle von 4,5 cm über dem Boden haben Ihre Hühner und Küken leichten Zugang zum Wasser. Diese Tränke ist sehr praktisch, da sie leicht zu reinigen ist. Außerdem lässt sie sich einfach von oben befüllen und ist mit einem stabilen Tragegriff ausgestattet. Diese Tränke ist aus Polypropylen gefertigt und ist frost- und stoßfest, sowie UV-beständig.

Art.Nr.	Beschreibung	EAN	
38517018	Tränke Rapido 18 Liter	3 700393 937644	27,99 €



TRÄNKE-FLASCHENHALTER FÜR KÜKEN

Dieser einfache Flaschenhalter verfügt über 10 Löcher, aus denen Ihre Tiere leicht trinken können. Er wurde speziell für Küken und Wachteln entwickelt, sodass seine Höhe an die geringe Größe dieser Vögel angepasst ist. Dank der 3 mitgelieferten Adapter, die in der Mitte der Vorrichtung aufgeschraubt werden, ist dieser Flaschentrinker mit jeder Art Flasche (Wasser oder Soda) kompatibel.

Art.Nr.	Beschreibung	EAN	
38510004	Runde Kükentränke mit Flaschenhalterung	3 700393 907975	3,29 €





KUNSTSTOFF- GEFLÜGELTRÄNKE SMART (12 L)

Die innovative Geflügeltränke SMART ist die ideale Lösung für eine optimale Wasserversorgung Ihres Geflügels. Mit einem großzügigen Fassungsvermögen von 12 Litern bietet sie ausreichend Platz für bis zu 7 Hühner gleichzeitig

- ✓ Qualitativ hochwertiger, UV-beständiger Kunststoff
- ✓ Effektiver Schutz vor Verunreinigungen und daraus resultierenden Krankheiten
- ✓ Unkomplizierte Wandmontage und Reinigung
- ✓ Inklusive Regendach und Befestigungsmaterial

Art.Nr.	Beschreibung	EAN	
34800	Kunststoff- Geflügeltränke SMART (12 L)		49,99 €

GEFLÜGELFUTTERAUTOMAT MIT TRITTPLATTE

Dieser Blech- Futtertrog mit Trichter schützt effektiv vor Schädlingen und reduziert Futterverluste erheblich. Die automatische Öffnung des Trichters erfolgt einfach durch Druck auf die Trittplatte. Zur Futteraufnahme treten die Hühner auf die Platte und durch das Eigengewicht der Tiere öffnet sich der Futterbehälter. Schädlinge wie Mäuse, Ratten, Vögel und andere Kleintiere können den Futtertrog aufgrund ihres geringeren Gewichts nicht öffnen. Ihr Futter ist daher optimal vor Schädlingen und Witterungseinflüssen geschützt. Dieser Futtertrog besteht aus verzinktem Blech mit Nieten und ist daher perfekt für einen Einsatz im Außenbereich geeignet. Die Lieferung erfolgt montiert.



Art.Nr.	Beschreibung	EAN	
38400001	Geflügelfutterautomat mit Trittplatte, 15 Liter – 10 Hühner		47,99 €
38400002	Geflügelfutterautomat mit Trittplatte, 30 Liter – 20 Hühner		74,99 €



GEFLÜGELFUTTERAUTOMAT MIT REGENSCHUTZ

Dieser Geflügelfutterautomat ist ideal für die Geflügelhaltung! Er verfügt über einen Überstand zur Reduzierung vor Futterverlusten sowie einen Regenschutz. Der Trichter besteht aus verzinktem Stahl und ist somit rost- und witterungsbeständig. Das Befüllen erfolgt ganz einfach durch die zu öffnende Oberseite des Trichters. Sie können den Futterautomat auf den Boden stellen oder ihn an einem Ständer an der Rückseite aufhängen.

Art.Nr.	Beschreibung	EAN	
38400003	Futterautomat 10 L – 8 Hühner		24,99 €
38400004	Futterautomat 18 L – 13 Hühner		39,99 €
38400005	Futterautomat 25 L – 17 Hühner		89,99 €

FUTTERTROG MIT DACH UND ABWEHRROLLE

Dieser vollverzinkte Futtertrog mit einem Fassungsvermögen von 4,2 Liter verfügt über eine rotierende Abwehrrolle und verhindert somit die Verunreinigung durch Tauben. Die Abdeckung bietet zusätzlichen Schutz vor Schädlingen. Die Befüllung erfolgt durch Öffnung der oberen Abdeckung. Höhe: 34 cm. Breite: 18 cm. Länge: 61 cm.



Art.Nr.	Beschreibung	EAN	
38400006	Futtertrog mit Dach und Abwehrrolle		28,99 €

FUTTERTROG MIT GITTER



Hochwertiger Kunststoff- Geflügelfuttertrog mit Metallgitter. In 3 Größen verfügbar.

Art.Nr.	Beschreibung	EAN	
38500008005	Kunststoff-Futtertrog mit Gitter 20 Küken - 50 cm	 3 700393 964275	4,99 €
38500008050	Kunststoff-Futtertrog mit Gitter 6 Hühner - 50 cm	 3 338020 072545	9,99 €
38500008075	Kunststoff-Futtertrog mit Gitter 10 Hühner - 75 cm	 3 338020 072552	12,99 €



HÄNGETRÄNKE MIT NIPPELN 12 L - 14 HENNEN

Diese Tränke ist ideal, um das Wasser sauber zu halten und verfügt über 3 Nippel, die Ihre Hühner durch Anpicken mit Wasser versorgen. Beim Befüllen können Sie die Tränke auf den Boden stellen, ohne dabei die Nippel zu beschädigen, da diese geschützt im Eimerboden angebracht sind. Geeignet für Geflügel aller Altersstufen. Diese Tränke wird mit einem Bausatz zum Aufhängen ausgeliefert.

Art.Nr.	Beschreibung	EAN	
38509010012	Hängetränke mit Nippel, 12 Liter – 14 Hühner	 8 718426 007573	19,99 €
389509010012	Ersatznippel	 3 700393 912160	3,99 €



FUTTERTROG FÜR TAUBEN (1,5 L)

Hochwertiger Kunststoff Futtertrog für Tauben. Gewährleistet eine leichte Reinigung und bietet ein Fassungsvermögen von 1,5 Liter.

Art.Nr.	Beschreibung	EAN	
38710002	Futtertrog für Tauben	 3 338020 014057	8,49 €



TRÄNKE FÜR TAUBEN (5,5 L)

Hochwertige Kunststoff-Taubentränke mit einem Fassungsvermögen von 5,5 Liter.

Art.Nr.	Beschreibung	EAN	
38710001	Taubentränke	 3 338020 014026	13,99 €





KÜKENTROG MIT GITTER

Dieser Futtertrog für Küken aus verzinktem Stahl ist mit einem beweglichen Gitter ausgestattet. Der Trog steht auf stabilen Füßen, ist witterungsstabil, robust und leicht zu reinigen.

Art.Nr.	Beschreibung	EAN	
38500001033	Küken-Futtertrog mit Gitter 30 x 7 cm 10 Küken		7,99 €
38500001050	Küken-Futtertrog mit Gitter 50 x 7 cm 20 Küken		8,99 €
38500001100	Küken-Futtertrog mit Gitter 100 x 7 cm 40 Küken		16,99 €



FUTTERTROG MIT GITTER

Dieser Futtertrog für Hühner ist aus verzinktem Blech gefertigt und mit einem mobilen Gitter ausgestattet. Er steht auf stabilen Füßen und ist leicht zu reinigen. Breite: 11 cm.

Art.Nr.	Beschreibung	EAN	
38500006050	Futtertrog mit Gitter für Hühner 50 cm 6 Hühner		11,99 €
38500006075	Futtertrog mit Gitter für Hühner 75 cm 10 Hühner		14,99 €
38500006100	Futtertrog mit Gitter für Hühner 100 cm 15 Hühner		17,99 €



FUTTERTROG MIT GITTER

Dieser Futtertrog mit Gitter bietet ein ausgezeichnetes Preis-Leistungs-Verhältnis. Die verzinkte Ausführung bietet Platz für 15 Küken. Abmessungen: 50 x 7 cm.

Art.Nr.	Beschreibung	EAN	
38500000050	Futtertrog mit Gitter		8,49 €



HÜHNERTRÄNKE EMAILLIERT

Die Hühnertränke ist aus grau emailliertem Blech gefertigt und besticht durch ihre lange Lebensdauer. Das Nachfüllen gestaltet sich dank Füllventil unkompliziert. Durch einen Metallgriff ist die Tränke leicht zu transportieren.

Art.Nr.	Beschreibung	EAN	
38501003	Metalltränke aus emailliertem grauem Blech 3 Liter		29,99 €
38501005	Metalltränke aus emailliertem grauem Blech 5 Liter		37,99 €
38501010	Metalltränke aus emailliertem grauem Blech 10 Liter		49,99 €
38501020	Metalltränke aus emailliertem grauem Blech 20 Liter		69,99 €

FUTTERAUTOMAT EMAILLIERT

Der emaillierte Futterautomat im traditionellen Design ist einstellbar um den Futterausfluss anzupassen und somit Futtermittelsverschwendungen zu minimieren. Dank seiner hochwertigen Verarbeitung aus Blech ist der Futterautomat ideal für den Einsatz im Außenbereich geeignet. Er ist mit einem Trichter mit Zahnstangenkonstruktion zur Kontrolle des Durchflusses ausgestattet.

Art.Nr.	Beschreibung	EAN	
38503103	Metall-Futterautomat mit Zahnstangenkonstruktion 3 Liter	3 338020 085712	34,99 €
38503105	Metall-Futterautomat mit Zahnstangenkonstruktion 5 Liter	3 338020 085729	39,99 €
38503110	Metall-Futterautomat mit Zahnstangenkonstruktion 10 Liter	3 338020 085736	54,99 €
38503120	Metall-Futterautomat mit Zahnstangenkonstruktion 20 Liter	3 338020 085743	69,99 €



FUTTERAUTOMAT verzinkt

Dieser Futterautomat aus verzinktem Stahl eignet sich optimal für die Fütterung im Freien. Das Futter ist vor Verschmutzungen geschützt und die Futtermittelsverschwendung wird minimiert. Die Steuerung des Futterflusses kann über das Metallgestell geregelt werden. Die Lieferung erfolgt komplett mit Sockel und Deckel.

Art.Nr.	Beschreibung	EAN	
38500009	Futterautomat 5 Liter - 6 Hühner	3 338020 012848	24,99 €
38500010	Futterautomat 25 Liter - 17 Hühner	3 338020 012855	28,99 €
38500011	Futterautomat 40 Liter - 25 Hühner	3 338020 012862	57,99 €



FUTTERAUTOMATEN UND EIMER EMAILLIERT

Verschönern Sie Ihren Garten mit der neuen Farbe der Vintage-Epoxy-Serie! Natürlich und schattiert wird diese Farbe eine frühlingshafte und entspannende Atmosphäre in Ihrem Hühnerstall schaffen!

Art.Nr.	Beschreibung	EAN	
38400001008	Futterautomat mit Trittplatte 15 L - für 10 Hühner	3 700393 913716	64,99 €
38503103008	Metall Futterautomat mit Zahnstangenkonstruktion 3 Liter	3 700393 913730	34,99 €
38120003013	Verzinkter Eimer, 12 Liter	3 700393 914928	19,99 €



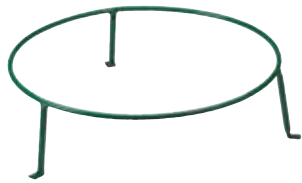

METALL STANDFUß FÜR FUTTERAUTOMAT ODER TRÄNKE

Der Metall Standfuß ist kombinierbar mit Tränke- oder Futterautomaten. Der Standfuß reduziert die Futtermverschwendung und minimiert das Risiko der Verunreinigung durch Fäkalien.

Art.Nr.	Beschreibung	EAN	
38503112	Metall Standfuß für Futterautomat oder Tränke 10 Liter	 3 338020 087303	9,99 €



ALUMINIUMEIMER mit Ausguss

Dieser Eimer ist ausgestattet mit einem Henkel und einem Ausgießer und somit ideal für den Transport von Körnern oder Wasser.

Art.Nr.	Beschreibung	EAN	
38120003012	Aluminium Eimer mit Ausguss 12 Liter	 3 338020 056392	29,99 €



METALL TRÄNKEEIMER

Tränke in Form eines Eimers mit konstantem Pegel. Fassungsvermögen 12 Liter. Maße: 75 x 14 cm.

Art.Nr.	Beschreibung	EAN	
38501112	Metall-Tränkeimer	 3 700393 919602	31,99 €



SIPHONTRÄNKE

Diese verzinkte Siphontränke auf einem Stahluntersatz verfügt über ein Fassungsvermögen von 22 Liter. Die Höhe der Tränke verhindert somit die Verschmutzung des Wassers und gewährleistet eine stets gute Wasserqualität. Der praktische Tragegriff ermöglicht einen einfachen Transport der Tränke. Die Befüllung erfolgt von oben durch eine verschließbare Öffnung.

Art.Nr.	Beschreibung	EAN	
38510002030	Tränke 22 Liter	 3 338020 083015	37,99 €



12 kg





20 kg



GEFLÜGELFUTTERAUTOMAT MIT TRITTPLATTE

Dieser Futterautomat besteht aus hochwertigem, verzinktem Blech und ist dadurch rost- und witterungsbeständig - ideal für den Außenbereich! Er verfügt über ein vor Regen schützendes System, welches das Eindringen von Wasser in das Gehäuse verhindert und somit das Futter effektiv vor Feuchtigkeit schützt. Der Automat wird mithilfe eines Klappdeckels einfach von oben befüllt. Die Öffnung zur Fütterung erfolgt über Betätigung der Trittplatte durch das Tier. Die Trittplatte besteht aus einem Kunststoffgitter, um die Reinigung zu erleichtern und die Ansammlung von Exkrementen zu verhindern. Da die Empfindlichkeit der Trittplatte einstellbar ist, ist dieser Futterautomat für nahezu jede Geflügelart geeignet. Dieses Modell bietet einen maximalen Schutz vor Ungeziefer, Schmutz und Feuchtigkeit!

Art.Nr.	Beschreibung	EAN	
38509002110	Geflügelfutterautomat mit Trittplatte 12 kg	 8 718426 007580	69,99 €
38509002120	Geflügelfutterautomat mit Trittplatte 20 kg	 8 718426 007597	79,99 €

GEFLÜGEL-FUTTERAUTOMAT „MOUNTAIN“

Die Futterautomaten „Mountain“ sind aufgrund ihres hochwertigen Kunststoffs sehr widerstandsfähig und leicht zu reinigen. Dank des automatischen Fütterungssystems erhalten Ihre Tiere stets frisches Futter. Die konische Form ist für diesen Zweck besonders geeignet. Die Dosierung kann anhand der Höhe eingestellt werden. Der Futterautomat besteht vollständig aus Kunststoff und ist UV-beständig. Einfache Wartung. Stehend oder hängend einsetzbar.

Art.Nr.	Beschreibung	EAN	
38505300015	Futterautomat 1,5 kg ohne Deckel	4 014803 342898	5,99 €
38505300003	Futterautomat 3 kg mit Deckel	4 014803 342904	11,99 €
38505300005	Futterautomat 5 kg mit Deckel	4 014803 342911	14,99 €
38505300008	Futterautomat 8 kg mit Deckel	4 014803 342928	17,99 €



KÜKEN- UND HÜHNERSTÜLPTRÄNKEN

Diese praktische Hühnertränke zeichnet sich durch ihren hochwertigen Kunststoff sowie ihre UV-Beständigkeit aus. Weitere Vorteile sind, dass diese Tränke sowohl hängend als auch stehend einsetzbar ist und sie mit ihrer Farbgebung Abwechslung in Ihren Stall bringt.

Art.Nr.	Beschreibung	EAN	
38510103006	Stülptränke 0,6 Liter	4 014803 342812	1,49 €
38510103013	Stülptränke 1,3 Liter	4 014803 342829	2,49 €
38510103040	Stülptränke 4 Liter mit Tragegriff	4 014803 342836	5,49 €
38510103065	Stülptränke 6,5 Liter mit Tragegriff	4 014803 342843	7,99 €
38510103012	Stülptränke 12 Liter mit Tragegriff	4 014803 342850	9,99 €



KÜKEN- UND HÜHNERTRÄNKEN

Diese Hühnertränke zeichnet sich durch hochwertigen Kunststoff und UV-Beständigkeit aus. Des Weiteren verfügt sie über einen praktischen Bajonettverschraubverschluss. Weitere Vorteile sind beispielsweise, dass die Tränke sowohl hängend als auch stehend eingesetzt werden kann. Durch ihre Farbgebung bringt die außerdem Abwechslung in Ihren Stall.

Art.Nr.	Beschreibung	EAN	
38510103001	Tränke 1 Liter mit Schraubverschluss	4 014803 342867	3,99 €
38510103041	Tränke 4 Liter mit Bajonettverschluss und Tragegriff	4 014803 342874	9,99 €
38510103008	Tränke 8 Liter mit Bajonettverschluss und Tragegriff	4 014803 342881	14,99 €



MULTIFUNKTIONSTRÄNKE „MAXI CUP“

- ✓ Halbautomatische Tränke
- ✓ Unkomplizierte Installation
- ✓ Leichte Reinigung

Diese Multifunktionstränke von horizont bietet nicht nur den Vorteil, dass sie schnell und einfach installiert werden kann, sie ist ebenfalls sehr stabil und robust. Um die Tränke anzuschließen, muss lediglich ein 12 mm breites Loch in z.B. einen Eimer gebohrt werden. Danach kann die Tränke eingesetzt werden und mit der mitgelieferten Mutter befestigt werden. Zusätzlich überzeugt die Tränke damit, dass sie leicht zu reinigen ist. Außerdem ist die Tränke für die Nutzung im Außen- und Innenbereich geeignet.

Art.Nr.	Beschreibung	EAN	
38510103005	Multifunktionstränke 0,5 Liter	4 014803 346964	14,99 €





COPELE GEFLÜGELTRÄNKE SILO FREILAND | 35 L

Die Geflügeltränke Silo Freiland eignet sich mit ihrem hohen Fassungsvermögen von 35 Litern für die Versorgung von bis zu 24 Hühnern und verfügt über ein automatisches Wasserabsperrventil mit 2 Füllständen. Dank des großen Scharnierdeckels mit Sicherheitsverschluss lässt sich die Tränke einfach von oben befüllen und leicht reinigen. Im Freiland schützt der Trog durch seine Form das Futter vor Verschmutzung. Der Deckel sowie ein zusätzlicher Filter sorgen stets für frisches und sauberes Trinkwasser. 3 Kunststofffüße garantieren einen sicheren Stand der Geflügeltränke. Die Tränke ist aus hochwertigem Kunststoff hergestellt, BPA-frei und UV-beständig.

Art.Nr.	Beschreibung	EAN	
34815	Geflügeltränke Silo Freiland 35 L	8 431029 339628	49,99 €



COPELE GEFLÜGELFUTTERTROG SILO FREILAND | 35 L

Der Geflügeltränke Silo Freiland versorgt dank seines hohen Fassungsvermögens von 35 Litern mühelos bis zu 24 Hühner. Der Deckel mit Sicherheitsverschluss sowie das abnehmbare Anti-Schmutzgitter sorgen für dauerhaft frisches Futter. Im Freiland schützt der Trog durch seine Form das Futter vor Verschmutzung. Der Futtertrog besteht aus hochwertigem Kunststoff, ist frei von BPA und UV-beständig. Dank des großen Scharnierdeckels mit Sicherheitsverschluss lässt sich der Futterautomat einfach von oben befüllen und leicht reinigen. 3 Kunststofffüße garantieren einen sicheren Stand des Trogs.

Art.Nr.	Beschreibung	EAN	
34816	Copele Geflügeltränke Silo Freiland 35 L	8 431029 339635	49,99 €



KUNSTSTOFF-FUTTERAUTOMAT FÜR HÜHNER

Der Kunststoff-Futterautomat mit Skalierung verfügt über ein Fassungsvermögen von 4 kg und bietet Platz für 6 Hühner. Der Automat kann auf dem Boden aufgestellt oder aufgehängt werden. Das System schützt zuverlässig vor Futtermittelverschwendung und Verunreinigungen.

Art.Nr.	Beschreibung	EAN	
38505004006	Futterautomat blau	3 700393 911071	16,99 €



KUNSTSTOFFTRÄNKE "ECO" FÜR HÜHNER

Diese Tränke ist aus hochfestem Kunststoff gefertigt. Sie bietet ein Fassungsvermögen von 8 L und bietet Platz für 8 Hühner. Dank der unter der Schale angebrachten Kappe ist eine leichte Befüllung gewährleistet. Der praktische Transportgriff ermöglicht ein einfaches Umsetzen der Tränke. Die Kunststofftränke kann sowohl am Boden als auch hängend angebracht werden.

Art.Nr.	Beschreibung	EAN	
38510200006	Tränke ECO	3 700393 910739	12,99 €



KUNSTSTOFFTRÄNKE FÜR HÜHNER

Die blaue Kunststofftränke mit Bajonette-Verschluss bietet eine Kapazität von 5 Liter und somit Platz für 6 Hühner. Die Tränke lässt sich leicht reinigen und dank ihres praktischen Tragegriffes mühelos transportieren.

Art.Nr.	Beschreibung	EAN	
38510100006	Tränke blau	3 700393 911064	9,99 €

GEFLÜGELFUTTERAUTOMAT "COMPACTA"

Dieser Futterautomat ist aus langlebigem Kunststoff gefertigt. Das gelbe Gehäuse besteht aus einem Teil. Die Futtermenge ist durch drei vorgesehene Bohrungen einstellbar, womit Futtermittelverluste reduziert werden können. Der Futterautomat wird mit Deckel geliefert und ist sehr leicht zu montieren. Er kann auf dem Boden platziert oder auch aufgehängt werden.

Das Auslaufschutzgitter und der Aufhängering sind in das Gehäuse integriert. Die Lieferung erfolgt ohne Füße (Art.-Nr. 38505100P).

Art.Nr.	Beschreibung	EAN	
38509100008	Futterautomat 8 kg	3 700393 915673	13,99 €
38509100015	Futterautomat 15 kg	3 700393 962332	19,99 €



KUNSTSTOFF-FUTTERAUTOMAT MIT STANDFÜSSEN

Dieser Futterautomat ist aus hochwertigem und beständigem Kunststoff gefertigt. Der Aufbau gestaltet sich kinderleicht und dank einer vertikalen Nylonstange ist der Automat flexibel einstellbar. Die Lieferung erfolgt inklusive Standfüße, womit das Futter optimal vor Verschmutzungen geschützt ist und Verunreinigungen vorgebeugt wird.

Art.Nr.	Beschreibung	EAN	
38505100009	Futterautomat 9 Liter	3 700393 962349	19,99 €
38505100020	Futterautomat 20 Liter	3 700393 962394	29,99 €



KUNSTSTOFFTRÄNKE FÜR HÜHNER

Diese Tränke ist aus langlebigem Premium-Kunststoff hergestellt und lässt sich leicht montieren. Sie bietet eine Möglichkeit zur Aufhängung und ist somit platzsparend. **Lieferung mit Füßen.**

Art.Nr.	Beschreibung	EAN	
38510100005	Tränke mit Füßen 5 Liter	3 700393 962318	14,99 €
38510100015	Tränke mit Füßen 15 Liter	3 700393 962325	24,99 €
38505100P	Füße für Tränke	3 700393 965173	7,99 €



FÜTTERTRÖGE FÜR HÜHNER UND KÜKEN

Praktischer Futtertrog aus Kunststoff mit Gitter. Einfach zu säubern.

Art.Nr.	Beschreibung	EAN	
38505050008	Futterautomat 50 cm grün – 15 Küken	3 700393 964282	6,49 €
38508075021	Futterautomat 75 cm pink – 20 Küken	3 700393 962424	11,99 €
34684	Geflügeltrög, 8,5 x 30 cm, lila	4 014803 346841	4,99 €
34685	Geflügeltrög, 16 x 50 cm, grün	4 014803 346858	5,99 €

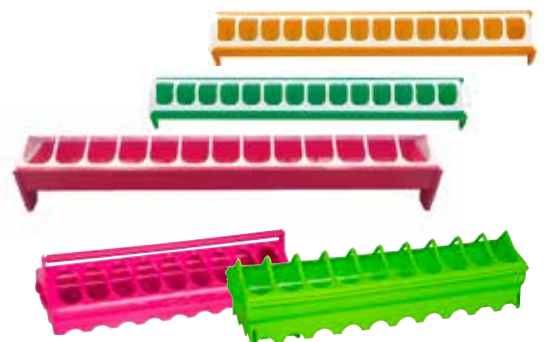



GREENLINE FUTTERAUTOMAT MIT GITTER

✓ Hergestellt aus Zuckerrohr und Rüben, besteht er zu 100 % aus nachwachsenden Rohstoffen und enthält ausschließlich natürliche Farbstoffe!

Der Futterautomat verfügt über ein Gitter am Sockel, welches dazu beiträgt, Futtermittelverschwendungen zu minimieren. Aus qualitativ hochwertigem Kunststoff. Praktisch und leicht zu reinigen.

Art.Nr.	Beschreibung	EAN	
38509002001	Kunststoff-Futterautomat mit Gitter 1 kg	3 700393 939822	8,99 €
38509002002	Kunststoff-Futterautomat mit Gitter 2,5 kg	3 700393 939839	12,99 €
38509002004	Kunststoff-Futterautomat mit Gitter 4 kg	3 700393 939853	15,99 €

GREENLINE DOPPELZYLINDERTRÄNKE MIT FÜßEN

✓ Hergestellt aus Zuckerrohr und Rüben, besteht er zu 100 % aus nachwachsenden Rohstoffen und enthält ausschließlich natürliche Farbstoffe!

Diese Kunststofftränke ermöglicht dank ihrer doppelten Gehäusewand ein unkompliziertes Befüllen und lässt sich leicht reinigen. Die Tränke wird mit Füßen ausgeliefert, die für einen stabilen Stand sorgen.

Art.Nr.	Beschreibung	EAN	
38509006006	Doppelzylindertränke mit Füßen 6 Liter	3 700393 964091	31,99 €
38509006012	Doppelzylindertränke mit Füßen 12 Liter	3 700393 964107	44,99 €
38509006002	Füße für grüne Tränke (4 Stück)	4 030836 287128	6,99 €

GREENLINE HÜHNERTRÄNKE

✓ Hergestellt aus Zuckerrohr und Rüben, besteht er zu 100 % aus nachwachsenden Rohstoffen und enthält ausschließlich natürliche Farbstoffe!

Aus qualitativ hochwertigem Kunststoff. Praktisch und leicht zu reinigen.

Art.Nr.	Beschreibung	EAN	
38509001001	Geflügeltränke Grünes Sortiment 1,5 Liter – 2 Hühner	3 700393 939792	6,99 €
38509001003	Geflügeltränke Grünes Sortiment 3,5 Liter – 4 Hühner	3 700393 939808	9,99 €
38509001005	Geflügeltränke Grünes Sortiment 5,5 Liter – 6 Hühner	3 700393 939815	14,99 €
38509007001	Wachteltränke Grünes Sortiment 1,5 Liter – 3 – 10 Wachteln	3 700393 914034	8,99 €

HÜHNERTRÄNKE CLEAN | RECYCLER KUNSTSTOFF (3 L)

Die Doppelzylindertränke CLEAN aus recyceltem Kunststoff spart Ressourcen und schont unsere Umwelt! Die Tränke bietet ein Fassungsvermögen von 3 Litern und Platz für 4 Hühner. Dank des Graffiti-Styles ist jede umweltschonende Tränke ein Unikat und gleichzeitig ein Blickfang in Ihrem Hühnerstall. Die Hühnertränke eignet sich zur Aufhängung, womit Verschmutzungen effektiv vorgebeugt werden. Jede Tränke hat aufgrund des nachhaltigen Recyclingverfahrens eine individuelle Farbgebung, auf die wir bei Ihrer Bestellung keinen Einfluss nehmen können.

Art.Nr.	Beschreibung	EAN	
38510009003	Hühnertränke CLEAN, 3 Liter	3 700393 929656	17,99 €

ALUMINIUM-FUTTERSCHAUFEL

Flache Futtermittelschaufel aus Aluminium. Überzeugt durch ihre Robustheit sowie ihr geringes Gewicht.

Art.Nr.	Beschreibung	EAN	
38129010001	Futterschaufel flach 1 Kg	4 014803 301369	8,99 €
38129010002	Futterschaufel flach 1,6 Kg	4 014803 301376	13,99 €
38129010005	Futterschaufel flach 2,5 Kg	9 780201 379624	17,99 €



RUNDE ALUMINIUMSCHAUFEL

Runde Futtermittelschaufel aus Aluminium mit gebogenem Griff. Überzeugt durch ihre Widerstandsfähigkeit und ihr geringes Gewicht.

Art.Nr.	Beschreibung	EAN	
38129010003	Futtermittelschaufel rund 750 g	4 014803 301895	14,99 €
38129010004	Futtermittelschaufel rund 1,6 Kg	4 014803 301901	17,99 €
38129010006	Futtermittelschaufel rund 2,5 kg	3 700393 964947	19,99 €



WEISSE KUNSTSTOFF KORNSCHAUFEL

Kornschaufel aus weißem Kunststoff. Stabil und zugleich leicht im Gewicht.

Art.Nr.	Beschreibung	EAN	
38129012	Kornschaufel rund 1 Liter	3 338020 053872	4,49 €
38129012015	Kornschaufel rund 1,5 Liter	3 338020 059157	4,99 €
38129012020	Kornschaufel rund 2 Liter	3 338020 059164	4,99 €



KUNSTSTOFFFUTTERSCHAUFEL

Diese praktische Schaufel ist aus hochwertigem Kunststoff gefertigt und sehr robust. Sie ist leicht zu reinigen und hat ein Fassungsvermögen von 1,5 kg. Dank ihrer Robustheit eignet sie sich für den täglichen Gebrauch.

Art.Nr.	Beschreibung	EAN	
38129011002	Futterschaufel Kunststoff 1,5 kg	4 014803 312464	3,99 €



ELEKTRISCHE GETREIDEMÜHLE MIT FASS (50 L)

Die elektrische Getreidemühle ist Ihr zuverlässiger Helfer und ein unverzichtbares und sicheres Werkzeug zum Mahlen und Schroten aller Getreidearten und Hülsenfrüchte. Das Korn fällt auf das Messer, das mit hoher Geschwindigkeit rotiert. Es wird zerkleinert und läuft dann durch ein Sieb in Form eines Gitters. Der Durchmesser der Löcher bestimmt die Feinheit des Schrots. Das Schrot wird in der 50-Liter-Tonne gesammelt!

Art.Nr.	Beschreibung	EAN	
38598100	Getreidemühle mit Fass	3 338020 086221	319,00 €





CLIPRINGE

Geflügelclipringe aus Kunststoff in verschiedenen Farben und Durchmessern. Die Clipringe ermöglichen eine einfache, schnelle und zuverlässige Markierung von Geflügel an den Beinen.

20 mm			
Art.Nr.	Beschreibung	EAN	
38540020001	○ 20 mm weiß, 50 Stück	3 700393 963087	7,99 €
38540020003	● 20 mm rot, 50 Stück	8 718426 005715	7,99 €
38540020006	● 20 mm blau, 50 Stück	8 718426 005609	7,99 €
38540020008	● 20 mm grün, 50 Stück	3 700393 963117	7,99 €
38540020010	● 20 mm gelb, 50 Stück	3 700393 963124	7,99 €
38540020019	● 20 mm orange, 50 Stück	3 700393 963131	7,99 €

8 mm			
Art.Nr.	Beschreibung	EAN	
38540008201	○ 8 mm weiß, 25 Stück	3 700393 919084	4,79 €
38540008101	○ 8 mm weiß, 100 Stück	3 338020 072842	14,99 €
38540008203	● 8 mm rot, 25 Stück	3 700393 919107	4,79 €
38540008103	● 8 mm rot, 100 Stück	3 338020 072859	14,99 €
38540008206	● 8 mm blau, 25 Stück	3 700393 919145	4,79 €
38540008106	● 8 mm blau, 100 Stück	3 338020 072866	14,99 €
38540008208	● 8 mm grün, 25 Stück	3 700393 919268	4,79 €
38540008108	● 8 mm grün, 100 Stück	3 338020 072873	14,99 €
38540008210	● 8 mm gelb, 25 Stück	3 700393 919282	4,79 €
38540008110	● 8 mm gelb, 100 Stück	3 338020 072880	14,99 €
38540008219	● 8 mm orange, 25 Stück	3 700393 919152	4,79 €
38540008119	● 8 mm orange, 100 Stück	3 338020 072897	14,99 €

16 mm			
Art.Nr.	Beschreibung	EAN	
38540016201	○ 16 mm weiß, 25 Stück	3 700393 919350	4,99 €
38540016101	○ 16 mm weiß, 100 Stück	3 338020 072965	14,99 €
38540016203	● 16 mm rot, 25 Stück	3 700393 919367	4,99 €
38540016103	● 16 mm rot, 100 Stück	3 338020 072972	14,99 €
38540016206	● 16 mm blau, 25 Stück	3 700393 919190	4,99 €
38540016106	● 16 mm blau, 100 Stück	3 338020 072989	14,99 €
38540016208	● 16 mm grün, 25 Stück	3 700393 919404	4,99 €
38540016108	● 16 mm grün, 100 Stück	3 338020 072996	14,99 €
38540016210	● 16 mm gelb, 25 Stück	3 700393 919220	4,99 €
38540016110	● 16 mm gelb, 100 Stück	3 338020 073009	14,99 €
38540016219	● 16 mm orange, 25 Stück	3 700393 919237	4,99 €
38540016119	● 16 mm orange, 100 Stück	3 338020 073016	14,99 €

12 mm			
Art.Nr.	Beschreibung	EAN	
38540012201	○ 12 mm weiß, 25 Stück	3 700393 919299	4,99 €
38540012101	○ 12 mm weiß, 100 Stück	3 338020 072903	14,99 €
38540012203	● 12 mm rot, 25 Stück	3 700393 919169	4,99 €
38540012103	● 12 mm rot, 100 Stück	3 338020 072910	14,99 €
38540012206	● 12 mm blau, 25 Stück	3 700393 919176	4,99 €
38540012106	● 12 mm blau, 100 Stück	3 338020 072927	14,99 €
38540012208	● 12 mm grün, 25 Stück	3 700393 919183	4,99 €
38540012108	● 12 mm grün, 100 Stück	3 338020 072934	14,99 €
38540012210	● 12 mm gelb, 25 Stück	3 700393 919343	4,99 €
38540012110	● 12 mm gelb, 100 Stück	3 338020 072941	14,99 €
38540012219	● 12 mm orange, 25 Stück	3 700393 919336	4,99 €
38540012119	● 12 mm orange, 100 Stück	3 338020 072958	14,99 €



WÄRMEN

- 264 Schutzkörbe
- 265 Infrarotlampen
- 266 Wärmeplatten



3 Drähte



interHeat

KARBON-SCHUTZKORB für Infrarotlampen

Dieser Schutzkorb für Infrarotlampen entspricht den CE-Normen und ist spritzwassergeschützt (Schutzklasse IPX4). Er kann mit Infrarot-Birnen von 100 bis 250 W verwendet werden. Ausgestattet mit einem Energiespar-schalter und einem Kabel mit einer Länge von 5 Metern. Ideal für Lämmer, Ferkel oder Geflügel. Lieferung inkl. Befestigungskette. Schraubfassung E27.

Art.Nr.	Beschreibung	EAN	
38116601	Schutzkorb (5 m Kabel) mit Energiespar-schalter	8 809078 175021	25,99 €
38116602	Schutzkorb (5 m Kabel)	8 809078 175014	21,99 €
38116602001	Schutzkorb (2,5 m Kabel)	8 809078 174017	18,99 €

SCHUTZKORB für Infrarotlampen - 175 W

Dieser Schutzkorb ermöglicht eine ideale Wärmeversorgung für junge oder kranke Tiere. Die richtige Wärmeversorgung ist hier besonders wichtig, da diese Tiere sehr kälteempfindlich sind. Infrarotlampen können dabei Abhilfe schaffen. Das Modell ist konform gemäß der CE- sowie der IP-Norm. Der Schutzkorb ist gegen Spritzwasser geschützt (IPX4). Diese Schutzkörbe können mit Infrarotlampen mit einer Leistung von 100 bis 175 W verwendet werden. Die Lieferung erfolgt inkl. einer 2 m Befestigungskette. Die Lampenfassung ist aus Edelstahl. **Hinweis:** Bei Bestellung wird der Artikel ohne Lampe geliefert. Eine Lampe ist separat bei uns erhältlich.



Artikelnummer	Beschreibung	EAN	
38116605	Schutzkorb für Infrarotlampen 175 W mit 2,5 m Kabel	3 275970 068689	16,99 €
38116605001	Schutzkorb für Infrarotlampen 175 W mit 2,5 m Kabel, Energiespar-schalter	3 275970 068696	22,99 €



SCHUTZKORB für Infrarotlampen bis 175 Watt

Der Schutzkorb für Infrarotlampen in der Profiausführung mit Lüftungsschlitzen für eine optimale Luftzirkulation. Der Schutzkorb ist geeignet für alle Infrarotlampen und -strahler bis zu einem Maximum von 175 Watt. Der stabile Aluschirm mit einem Durchmesser von 21 cm wird durch ein verzinktes Gitter unterstützt. Auch die im Lieferumfang enthaltene Knotenkette mit Deckenhaken ist verzinkt und weist eine Tragkraft von mindestens 20 kg auf. Für mehr Sicherheit ist auch dieser Artikel nach GS/CE und EN-Norm geprüft. Zudem ist der Schutzkorb spritzwassergeschützt (IPX4) und schutzisoliert.

Art.Nr.	Beschreibung	EAN	
38116613	Schutzkorb (5 m Kabel)	4 014803 326614	18,99 €
38116613001	Schutzkorb (5 m Kabel) mit Energiespar-schalter	4 014803 326638	22,99 €

horizont



SCHUTZKORB für Infrarotlampen bis 250 Watt

Der Schutzkorb ist geeignet für alle Infrarotlampen und -strahler bis zu einer Leistung von 250 Watt. Der stabile Aluschirm hat einen Durchmesser von 21 cm und das Berühren der Heizlampe wird durch ein verzinktes Gitter verhindert. Auch die im Lieferumfang enthaltene Knotenkette mit Deckenhaken ist verzinkt und weist eine Tragkraft von mindestens 20 kg auf. Für mehr Sicherheit ist auch dieser Artikel nach GS/CE und EN-Norm geprüft. Zudem ist der Schutzkorb spritzwassergeschützt (IPX4) und schutzisoliert.

Art.Nr.	Beschreibung	EAN	
38116610	Schutzkorb (2,5 m Kabel)	4 014803 326669	16,99 €

PHILIPS INFRAROTLAMPE

Die Infrarot-Reflektorlampen von Philips wurden für die schwierigsten Umgebungsbedingungen entwickelt: Bauernhöfe, Badezimmer, Küchen und andere Bereiche.

Sie zeichnen sich aufgrund der Verwendung von Hartglas durch eine stabile Bauweise aus. Durch ihre kompakte Universalfassung können sie mit jedem geeigneten Gerät eingesetzt werden. Heizlampen sind eine hervorragende Art der Wärmeerzeugung. Sie erzeugen für Tiere, Menschen und Nahrungsmittel eine direkte Wärme, ohne dass dabei Luftzüge entstehen. Lampen mit Wolframglühfäden verfügen über eine sofortige Wirkung und eine durchschnittliche Lebensdauer von 5000 Stunden. **10 bzw. 12 Stück im Karton.**

Artikelnummer	Beschreibung	EAN	
38116400150C	Infrarotlampe 150 W weiß	8 711500 575227	7,99 €
38116400150R	Infrarotlampe 150 W rot	8 711500 575203	7,99 €
38116400250C	Infrarotlampe 250 W weiß	8 711500 575234	8,99 €
38116400250R	Infrarotlampe 250 W rot	8 711500 575210	8,99 €
38116401100C	Infrarotlampe 100 W - PAR weiß	8 711500 128935	11,49 €
38116401100R	Infrarotlampe 100 W - PAR rot	8 711500 128911	11,49 €
38116401175C	Infrarotlampe 175 W - PAR weiß	8 711500 128959	11,99 €
38116401175R	Infrarotlampe 175 W - PAR rot	8 711500 128980	11,99 €



Energie sparen mit PAR

PAR = dank des speziellen Gehäuses und besonders hartem Glas, kann eine Energieersparnis von bis zu 30 % erreicht werden.

INTERHEAT INFRAROTLAMPE

Bei der Aufzucht von Jungtieren spielt Wärme eine entscheidende Rolle. Durch die unterschiedlichsten Wetterbedingungen und Verhältnisse ist diese aber nicht immer gegeben. Das kann einen negativen Einfluss auf heranwachsende Tiere haben, die noch keine funktionierende Körperwärmeregulation haben.

Um die Entwicklung zu fördern und die Tiere mit ausreichender Wärme zu versorgen, werden Infrarotlampen eingesetzt. Die Wärme der Lampen hilft bei einem gesunden Wachstum und stärkt das Immunsystem schon ab dem 1. Lebenstag.

Die sanfte Strahlungswärme kommt der natürlichen Nestwärme sehr nahe.

Mit einer langen Lebensdauer ist die interHeat Infrarotlampe genau die richtige Wahl für junge oder auch kranke Tiere.

Artikelnummer	Beschreibung	EAN	
38116622150R	Infrarotlampe 150 W rot x 2	8 809078 172068	19,99 €
38116622175R	Infrarotlampe 175 W rot x 2	8 809078 172082	19,99 €
38116622250R	Infrarotlampe 250 W rot x 2	8 809078 172105	19,99 €





Energie sparen mit PAR

PAR = dank des speziellen Gehäuses und besonders hartem Glas, kann eine Energieersparnis von bis zu 30 % erreicht werden.

INFRAROTLAMPE

Die horizont Infrarotlampe garantiert eine hervorragende Wärmeübertragung sowie eine lange Lebensdauer. **9 Stück pro Karton.**

Art.Nr.	Beschreibung	EAN	
38116404100C	Infrarotlampe 100 W, weiß	4 014803 308566	5,99 €
38116404150C	Infrarotlampe, 150 W, weiß	4 014803 308504	5,99 €
38116404150R	Infrarotlampe 150 W, rot	4 014803 459909	6,49 €
38116404175C	Infrarotlampe 175 W, weiß	4 014803 308511	6,49 €
38116404175R	Infrarotlampe 175 W, rot	4 014803 459930	6,59 €
38116404250C	Infrarotlampe, 250 W, weiß	4 014803 308535	6,79 €
38116404250R	Infrarotlampe 250 W, rot	4 014803 459916	6,79 €
38116405100C	Infrarotlampe 100 W, weiß PAR	4 014803 308542	7,79 €
38116405100R	Infrarotlampe 100 W, rot PAR	4 014803 459923	7,79 €
38116405175C	Infrarotlampe 175 W, weiß PAR	4 014803 308559	8,49 €
38116405175R	Infrarotlampe 175 W, rot PAR	4 014803 459930	8,49 €

WÄRMEPLATTE FÜR KÜKEN

Eine Wärmeplatte ersetzt die Glucke, die die Küken durch ihre eigene Körperwärme warm hält und bietet daher eine sehr natürliche Lösung mit beeindruckenden Ergebnissen. Die Küken wachsen schneller heran und das Wachstum der Federn wird beschleunigt. Die Heizplatte ist ideal um Ihre Küken zu wärmen, da sie eine sehr sanfte und gut über die Fläche verteilte Wärme abgibt. Die Küken sitzen unter der Platte wie unter dem Flügel des Muttertiers. Die Heizplatte ist auf Füßen montiert, die sich in der Höhe entsprechend dem Wachstum der Küken einstellen lassen. Das Kunststoffgehäuse ist sehr widerstandsfähig und isoliert. Die Wärmeplatte ist spritzwassergeschützt und abwaschbar.

Art.Nr.	Beschreibung	EAN	€
38530005025	Heizplatte 25 x 25 cm – 15-20 Küken	8 718426 005289	54,99 €
38530005040	Heizplatte 40 x 40 cm – 30-35 Küken Limitierter Bestand!	8 718426 004251	74,99 €
38530005050	Heizplatte 40 x 50 cm – 40-45 Küken	8 718426 004275	79,99 €
38530005060	Heizplatte 40 x 60 cm – 50-55 Küken Limitierter Bestand!	8 718426 004299	99,99 €





KANINCHEN & KLEINTIERE

268 Tränken
270 Fütterung





KANINCHEN-KUNSTSTOFFTRÄNKEN

Diese Kaninchentränken sind aus widerstandsfähigem Plastik gefertigt und somit sehr langlebig. Der Nippel eignet sich spezifisch für Kaninchen und hat einen Winkel von 90°. Er verfügt über einen Tropfschutzmechanismus, der Ihnen bei der Einsparung von Wasser und Streu hilft. Die Befüllung erfolgt von oben, ein Abnehmen der Kunststofftränke ist somit nicht erforderlich. Geeignet für alle Käfigarten. Kapazität: 0,5 bzw. 1 Liter

Art.Nr.	Beschreibung	EAN	
38615100008	Kaninchen-Kunststofftränke 1 L	3 700393 937835	5,49 €
38615050008	Kaninchen-Kunststofftränke 0,5 L	3 700393 937828	4,99 €



TRINKFLASCHE FÜR KANINCHEN

Diese Tränke ist aus widerstandsfähigem Kunststoff gefertigt und garantiert dank ihrer Öffnung auf der Oberseite eine leichte Befüllung und Reinigung. Der robuste Trinknippel versorgt Ihre Tiere tröpfchenweise mit frischem Wasser.

Art.Nr.	Beschreibung	EAN	
38610003100	Kaninchen-Trinkflasche 1 L	8 718426 002196	4,99 €
34729	Kaninchen-Trinkflasche 500 ml	8 718426 002189	4,99 €



KANINCHENTRINKFLASCHE

Diese Trinkflasche für Kaninchen ist universell einsetzbar und ermöglicht einen kontinuierlichen Wasserfluss. Sie als Tierhalter sind so flexibler und brauchen sich keine weiteren Gedanken über die Wasserversorgung Ihrer Tiere zu machen.

Art.Nr.	Beschreibung	EAN	
38610002320	Kaninchentrinkflasche 320 ml x 12 Stück	5 021689 019218	31,99 €
38610002600	Kaninchentrinkflasche 600 ml x 12 Stück	5 021689 019317	34,99 €
386100021000	Kaninchentrinkflasche 1.100 ml x 6 Stück	5 021689 019416	29,99 €



KANINCHENTRÄNKE ALUMINIUM, 4 STÜCK

Mithilfe dieser Aluminium Kaninchentränke können Sie Wasser aus der Flasche anbieten. Sie ist mit allen Flaschenhälsen kombinierbar. Lieferung inklusive Befestigungsplatte für die Tränke und Halterungsstange für die Flasche.

Art.Nr.	Beschreibung	EAN	
38610001004	Tränke Aluminium x 4	3 700393 934001	9,99 €

VERBINDUNGSTÜCK FÜR 9 MM SCHLAUCH

Art.Nr.	Beschreibung	EAN	€ ²
38610041	Gerades Verbindungsstück für Schlauch 9 mm x 5	3 338020 013937	3,49 €
38610042	L-Verbindungsstück für Schlauch 9 mm x 5	3 338020 013944	3,49 €
38610043	T-Verbindungsstück für Schlauch 9 mm x 5	3 338020 013951	3,49 €



TRÄNKEN MIT FLASCHENGESTELL

Diese Tränke mit Flaschengestell ist sehr benutzerfreundlich und hilft Ihnen durch die Verwendung von Kunststoffflaschen beim Sparen. Die Tränke ist vollständig verzinkt und kombinierbar mit allen Flaschenarten. Die Flaschenhaltung kann am Käfig angebracht werden oder auf den Boden gestellt werden.

Art.Nr.	Beschreibung	EAN	€
38610001002	Tränke mit ovaler Grundfläche	3 338020 054046	2,49 €
38610001003	Tränke mit rechteckiger Grundfläche	3 338020 054053	3,49 €
38610001010	Kunststoff-Tränke x 2	3 700393 907968	3,49 €



NIPPEL FÜR AUTOMATISCHE KANINCHENTRÄNKE

Nippel für automatische Kleintiertränke mit Niederdruck-Leitung. Die Lieferung erfolgt inklusive Halterung.

Art.Nr.	Beschreibung	EAN	€
38610004	Nippel Kaninchentränke x 3	3 338020 013906	6,99 €



AUTOMATISCHE KANINCHENTRÄNKE

Für automatische Niederdruck- Wasserversorgung. Befestigung mit Platte. Lieferung 2 Stück.

Art.Nr.	Beschreibung	EAN	€
38610040	Automatische Kaninchentränke x 2	3 338020 013920	14,99 €



TRINKBECHER FÜR KLEINTIERE

Diese farbenfrohe Futter- bzw. Trinkschale ist für viele Tierarten einsetzbar und durch ihren Haken leicht zu befestigen.

Art.Nr.	Beschreibung	EAN	€
38710040006V	Trinkbecher Kleintier blau x 1	4 030836 274777	0,79 €
38710040010V	Trinkbecher Kleintier gelb x 1	4 030836 274791	0,79 €
38710040008V	Trinkbecher Kleintier grün x 1	4 030836 274807	0,79 €
38710040003V	Trinkbecher Kleintier rot x 1	4 030836 274784	0,79 €
38710040001V	Trinkbecher Kleintier weiß x 1	4 030836 274074	0,79 €





FUTTERNAPF FÜR KANINCHEN UND TAUBEN

Dieser Futternapf für Kleintiere und Tauben ist aus robustem Kunststoff hergestellt. Außerdem verfügt diese über einen beschwerten Sockel zur Erhöhung der Stabilität.

Art.Nr.	Beschreibung	EAN	
38710010	Kunststoff-Futternapf rechteckig doppelt 750 ml	3 338020 048458	11,99 €
38710020	Kunststoff-Futternapf rechteckig einfach 500 ml	3 338020 048465	11,99 €
38710030	Kunststoff-Futternapf rund 500 ml	3 338020 048472	11,99 €



FUTTERNAPF AUS GLAS

Glasschale zur Fütterung von Kaninchen oder Kleintieren.

Art.Nr.	Beschreibung	EAN	
34786	Futternapf 250 ml	4 022568 191019	2,99 €
34787	Futternapf 600 ml	4 022568 191026	3,99 €



KERAMIKNAPF

Glasiert. Schwere Ausführung.

Art.Nr.	Beschreibung	EAN	
38600018250	Keramiknapf 250 ml	4 014803 305954	2,99 €
38600018500	Keramiknapf 500 ml	4 014803 305725	3,49 €
38600018750	Keramiknapf 750 ml	4 014803 305961	3,99 €
38600018100	Keramiknapf 1L	4 014803 305732	3,99 €



FUTTERAUTOMAT

Aus verzinktem Stahl. Befestigung an den Türen von Gitterstab-Käfigen.

Art.Nr.	Beschreibung	EAN	
38600016	Futterautomat mit 1 Fach und Deckel, 13 x 11 x 23 cm	3 338020 013869	7,99 €
38600015	Futterautomat mit 2 Fächern und Deckel, 19 x 11 x 23 cm	3 338020 013852	8,99 €
38600017	Futterautomat mit 3 Fächern und Deckel, 30 x 11 x 23 cm	3 338020 036479	23,99 €



SCHUR

- 272 Rinder und Pferde
- 274 Kleintiere
- 276 Schafe
- 278 Schermesser für Schafe
- 282 Trimmer
- 284 Schermesser
- 285 Zubehör & Reinigung





Ihr Vorteil: horizont ist offizieller Partner von Heiniger. Schleifservice und Reparatur sowie eine große Auswahl an Ersatzteilen sind im horizont Servicecenter für alle Heiniger Artikel erhältlich.



TIERSCHUR MIT HEINIGER



Heiniger ist weltweit die Nummer 1 in der Tierschur!

Gegründet 1946, hat sich Heiniger schnell einen guten Ruf als Hersteller von Qualitätsprodukten und landwirtschaftlichen Dienstleistungen erarbeitet. Nach großen Exporterfolg wurden die Produktpalette und der Vertrieb ausgeweitet. Weltweit werden Millionen von Tieren mit Heiniger Produkten geschoren. Heiniger-Geräte sind für präzises, sauberes und schnelles Scheren konzipiert. Jede Schur ist auf die jeweilige Tierart angepasst, so dass alle Schurarbeiten, auch die schwierigsten, mit dem richtigen Werkzeug leicht zu bewältigen sind. Entdecken Sie das Sortiment, das sich perfekt für die Schur von Pferden, Rindern und Schafen eignet.



XPLORER PRO 2-SPEED

KABELLOSE VIEH- UND PFERDESCHERMASCHINE | 2 SPEED

Mit der neuen Schermaschine XplorerPro revolutioniert Heiniger die Vieh- und Pferdeschur. Noch kräftiger als ihr Vorgänger präsentiert sich die XplorerPro mit zwei Geschwindigkeiten und als bisher einzige Schermaschine mit einer patentierten Scherdruckanzeige. Dies erlaubt noch präziseres Scheren und verlängert dazu die Lebensdauer der Maschine. Die kabellose Schermaschine ist enorm kraftvoll durch 2 Geschwindigkeitsstufen mit bis zu 2.900 Doppelhüben pro Minute. Durch das einzigartige Doppelzahnrad wird die Kraft optimal vom Motor zum Scherkopf übertragen, was für ein unvergessliches Schergefühl sorgt. Die Li-Ion-Akkutechnologie verspricht eine kabellose Schurzeit bis zu zwei Stunden. Durch die ergonomische Form liegt die Akkuschermaschine gut und stabil in der Hand. Mit ca. 65 dB ist der Scherapparat besonders leise und somit auch für ängstliche Tiere geeignet. Abgerundet wird die Schermaschine für Pferde und Rinder durch ein scharfes Ober- und Untermesser. Der Schneidsatz mit 2 - 4 mm Schurhöhe besticht mit einem präzisen, sauberen Schnittbild und einer hohen Verarbeitungsqualität.

Gewicht: 975 g. Lärmemission: 65 dB. Stromzufuhr: 240 V

Artikelnummer	Beschreibung	EAN	
38100264004	Xplorer Pro 2-Speed	7 613073 065581	599,00 €
38LH100264004	Xplorer Pro 2-Speed inkl. 2 Akkus	7 613073 065574	699,00 €
38100264005	1 Akku für Xplorer Pro 2-Speed	7 613073 063846	109,00 €



PROGRESS PFERDESCHERMASCHINE

Mit schlankem Griff, leichtem Gewicht und leisem Betrieb ist die Progress die beste Lösung zur Schur von nervösen Pferden. Ausgestattet mit einer Elektronik der neuesten Generation und einem innovativen Permanentmagnet-Motor. Jetzt noch leiser und leistungsfähiger. Schnitthöhe 2 - 4 mm. Lieferumfang: Bereitschaftskoffer, Messer, Schraubenzieher, Öl, Reinigungspinsel. Geschwindigkeit: 2200 Doppelhübe / Minute

Artikelnummer	Beschreibung	EAN	
38100268	Leistung: 80 W. Gewicht: 930 g Lärmemission: 70 dB Motordrehzahl: 2200 U / min Stromzufuhr: 230 V	3 338020 087570	269,00 €



XPERIENCE 2 SPEED VIEH- UND PFERDESCHERMASCHINE



Mit kraftvollen 2900 Doppelhüben pro Minute auf der höheren Stufe und einem leistungsstarken Motor können Rinder und Pferde rasch und mühelos geschoren werden. Die Heiniger Xperience 2-Speed Profi-Schermaschine wird mit Schermessersatz 21 und 23 für die Rinder- und Pferdeschur geliefert. Die gerade einmal 1.180 g leichte Schermaschine eignet sich perfekt für die Rinder- und Pferdeschur. Der starke Motor der Heiniger Xperience arbeitet bei gerade einmal 68 Dezibel und ist damit besonders leise. Trotzdem liefert der Elektromotor abhängig von der eingestellten Stufe 2.600 oder 2.900 Hübe pro Minute und ermöglicht somit auch das Scheren von besonders dichtem Fell. Die Lieferung erfolgt in einem praktischen Koffer, inklusive 1 Satz Heiniger Schermesser 21 / 23 Zähne, Schraubenzieher, Öl, Reinigungspinsel und Handbuch.

Artikelnummer	Beschreibung	EAN	
38100272001	Leistung: 250 W. Gewicht: 1180 g. Lärmemission: 68 db (A) Motordrehzahl: 2600 / 2900 U / min Stromanschluss: 240 V.	 7 613073 059979	349,00 €



XPLORER KABELLOSE VIEH- UND PFERDESCHERMASCHINE

Die kabellose Schermaschine Xplorer ist mit der neuesten Lithium-Ionen-Technologie ausgestattet. Diese erlaubt nicht nur ein bis zu zweistündiges, kabelloses Scheren, zusätzlich wird bei diesem Akku-Typ ein Memory Effekt effektiv verhindert. Durch das einzigartige Doppelzahngetriebe wird die Kraft optimal vom Motor auf den Scherkopf übertragen. Die praktische LED Anzeige auf dem Ladegerät zeigt den aktuellen Ladestand des Akkus an. Dank des ergonomischen Designs der Maschine, liegt sie äußerst gut in der Hand. Die Lieferung erfolgt in einem praktischen Koffer, inklusive 1 Satz Heiniger Schermesser 21 / 23 Zähnen, Schraubenzieher, Öl, Reinigungspinsel und Handbuch.

Artikelnummer	Beschreibung	EAN	
38100264	Leistung: 35 W. Gewicht: 990 g Lärmemission: 65 dB (A) Motordrehzahl: 2450 U / min	 3 700393 935145	419,00 €
38100264001	Akku für XPLORER	 3 700393 935503	99,99 €



KUHSCHWANZTRIMMER TAILWELL 2 MK2

Der Kuhschwanzrasieraufsatz erleichtert Ihnen das Scheren von Kuhschwänzen und verbessert somit die Hygiene Ihrer Tiere. Der Trimmer ist kompatibel mit jedem Akkuschauber, sehr geräuscharm und arbeitet mit 1250 Umdrehungen / Minute. Die Lieferung erfolgt im praktischen Kunststoffkoffer ohne Akkuschauber.

Artikelnummer	Beschreibung	EAN	
38D100500	Kuhschwanztrimmer Tailwell 2 MK2	 9 417027 206703	449,00 €





MOSER SCHERMASCHINE MAX45

Eine extrem stabile Schermaschine für den Profi im ergonomischen Design und leistungsstarkem 45 Watt-Motor. Ideal für den täglichen Einsatz. Mit austauschbarem Scherkopf aus geschliffenem und gehärtetem Spezial-Edelstahl. Im Lieferumfang enthalten sind ein Scherkopf (3 mm), eine Reinigungsbürste und Öl sowie anwendungsspezifische Scherköpfe, leicht zu reinigende Klingen, die durch Knopfdruck einfach zu ersetzen sind. Zwei Leistungsstufen - Stufe 1: niedriger Lärmemission für Rasuren im Gesicht und zur Feinpflege. Stufe 2: für schnelle und grobe Arbeiten. Leistung: 45 W, 230 V.

Artikelnummer	Beschreibung	EAN	
38154032	MOSER Schermaschine MAX45 Limitierter Bestand!	4 015110 034766	129,00 €



MOSER SCHERMASCHINEN-SET

Mit geräuscharmen Schwinganker-Motor mit Nennleistung 10 Watt, einstellbar von 0,1 bis 3 mm. Ideal zum Scheren von Hunden, Pferden und anderen Haustieren. Der Lieferumfang des Sets umfasst 4 Aufsteckkäme (4,5, 6, 9 + 14 mm), eine Reinigungsbürste, Öl, einen Messerschutz, sowie eine Schere und eine Bedienungsanleitung.

Artikelnummer	Beschreibung	EAN	
38154034	Moser Schermaschinen-Set	4 015110 016434	39,99 €



Reparatur-Service!

Unsere horizont Service-Center bietet Reparaturen und Ersatzteile für alle Schermaschinen an!
www.animalcare.horizont.com/de/c-service/horizont-service-center





SCHERMESSERSET FÜR KÄLBER

Artikelnummer	Beschreibung	EAN	
38100246SET	Satz mit 18 / 23 Zähne	3 338020 038589	37,99 €



SCHERMESSERSET CHAROLAIS

Artikelnummer	Beschreibung	EAN	
38100242SET	Set mit 18 / 15 Zähne	3 338020 087587	37,99 €
38100247015	Obermesser Charolais mit 15 Zähnen	3 338020 033577	19,99 €



SCHERMESSERSET

Artikelnummer	Beschreibung	EAN	
38100244SET	Set mit 21 / 23 Zähne	3 338020 038572	39,99 €
38100246	Untermesser, 21 Zähne	3 338020 000661	24,99 €
38100245	Obermesser, 23 Zähne	3 338020 000654	19,99 €



SCHERMESSERSET VETO

Artikelnummer	Beschreibung	EAN	
38100241SET	Set mit 53 / 23 Zähne	3 700393 922824	64,99 €
38100241053	Untermesser Veto, 53 Zähne	3 700393 922855	49,99 €
38100245	Obermesser, 23 Zähne	3 338020 000654	19,99 €



Heiniger



Made in
SWISS



Heiniger



Heiniger



Heiniger





SCHAFSCHERMASCHINE XPERT 2 SPEED

Mit kraftvollen 2800 Doppelhüben pro Minute auf der höheren Stufe und einem leistungsstarken Motor, können Schafe mit der Xpert 2-speed rasch und mühelos geschoren werden. Die kabelgebundene XPERT 2-Speed im glasfaserverstärkten Gehäuse ist mit einem Elektromotor der Spitzenklasse ausgerüstet, der beeindruckende Leistung an die Schermesser liefert und mit 72 Dezibel dennoch angenehm leise arbeitet. Dank des ergonomischen Designs liegt die Maschine gut in der Hand und arbeitet vibrationsarm.

Artikelnummer	Beschreibung	EAN	
38100279001	Gewicht: 1180 g Lärmemission: 72 dB (A) Stromanschluss: 250 V / 200 W Motordrehzahl: 2500 / 2800 U / min	7 613073 060005	449,00 €



SCHAFSCHERMASCHINE XTRA

Diese kraftvolle Schermaschine hat ein patentiertes, schwebendes Druckgabel-System, dadurch wird weniger Druck benötigt und die Abnutzung der Messer wird um fast 50 % reduziert. Der verbaute Thermo-Überlastschuttschalter macht die XTRA Schermaschine besonders widerstandsfähig gegenüber Überhitzung. Geschwindigkeit: 2400 Doppelhübe / Min. Die Lieferung erfolgt im praktischen Koffer mit Messersatz und Zubehör.

Artikelnummer	Beschreibung	EAN	
38100280	Gewicht: 1530 g, Lärmemission: 80 dB (A), Stromanschluss: 240 V / 320 W, Motordrehzahl 2400 U / min	3 338020 000807	479,00 €
38100281	Ersatzscherkopf	7 613073 000919	249,00 €



PIN DRIVE



WORM DRIVE



PROFESSIONELLE SCHURANLAGE ONE 300 W

Die professionelle Schuranlage wird mit einer biegsamen 200 cm Welle betrieben und mit dem ICON Schurhandgriff geliefert. Sie arbeitet mit einer präzisen Dauergeschwindigkeit und einer Anti-Lockup Funktion, die als Schutz für den Benutzer dient, indem der Motor abschaltet, sobald die Schermesser abrupt stoppen. Handlich, leicht und leise. Drehzahl bei 230 V: 2950 U / Min. Drehzahl bei 120 V: 3500 U / Min. Erhältlich mit Worm- oder Pin-Antrieb.

Artikelnummer	Beschreibung	EAN	
38100123001	Schuranlage ONE 300 W Worm-Antrieb	7 613073 002272	1.599,00 €
38100123002	Schuranlage ONE 300 W Pin-Antrieb	3 700393 903861	1.599,00 €
38100123005	Wandhalterung für Schuranlage EVO	3 338020 081363	169,00 €



SCHURANLAGE EVO FLEX

Die erste professionelle Schuranlage der Welt mit einem elektronischen Sicherheitsschalter. Robustes, glasfaserverstärktes Gehäuse. Selbstspannender, wartungsfreier Keilriemen. Die Schuranlage verfügt über 3 Geschwindigkeiten und einen starken 300 Watt Motor. Der leise Motor mit 70 dB (A), sowie die offizielle Electrosuisse und CSA Sicherheitsstandard-Zertifizierung, belegen die Qualität der EVO Schuranlage und sorgen für eine lange Lebensdauer. Komplett geliefert mit ICON Schurhandgriff und flexibler Welle mit 200 cm Länge. Drehzahl bei 230 V: 3500 / 3200 / 2700 U / Min.

Artikelnummer	Beschreibung	EAN	
38100124100	Schuranlage EVO Flex Worm-Drive	7 613073 000391	1.799,00 €
38100124200	Schuranlage EVO Flex Pin-Drive	3 338020 084128	1.799,00 €
38100124101	Flexible Welle Worm-Drive	3 338020 084135	459,00 €
38100124201	Flexible Welle Pin-Drive	3 338020 084142	459,00 €



SCHURHANDGRIFF ICON CYCLON

Hochwertiges Handstück für das professionelle Scheren auf höchstem Niveau. Ergonomische Form für einen besseren Griff oder Handhabung. Lieferung ohne Schermesser.

Artikelnummer	Beschreibung	EAN	
38100122030	Schurhandgriff ICON Pin-Drive	3 338020 039715	499,00 €
38100122031	Schurhandgriff ICON Worm-Drive	3 338020 079100	499,00 €



SCHURHANDGRIFF ICON FX

Das deutlich geringere Gewicht des Icon FX erleichtert das tägliche Arbeiten des Profi-Scherers massiv. Der schlanke Handgriff bietet einen hervorragenden Halt und maximalen Komfort. Die präzise Gewichtsverteilung sorgt für eine perfekte Balance und leichtere Handhabung. Lieferung ohne Schermesser.

Artikelnummer	Beschreibung	EAN	
38100122302	Worm-Drive	7 613073 059863	499,00 €



SCHURANLAGE EVO

STANGENGELENKWELLE mit Stangengelenkwelle WORM-DRIVE und ICON-Handstück. 3 Geschwindigkeiten: 2700, 3200 und 3500 U / min.

Artikelnummer	Beschreibung	EAN	
38100124300	Schuranlage EVO Stangengelenkwelle	3 338020 084616	2.709,00 €
38100122020	Ersatzgelenkwelle EVO	3 338020 039722	899,00 €



Made in



SCHERMESSERSET JET

Das Schermessersset JET mit 13 / 4 Zähnen eignet sich hervorragend zur Schur von Schafen und Ziegen. Für feine Wolle und dichtes Vlies.

Artikelnummer	Beschreibung	EAN	
38100255SET	Set mit 13 / 4 Zähne	 3 338020 038619	39,99 €
38100256	Untermesser Jet 13 Zähne	 3 338020 000746	34,99 €
38100253	Obermesser Jet 4 Zähne	 3 338020 000715	8,49 €



SCHERMESSERSET JET OVINA

Für Heiniger Schafschermaschinen. Klassische Schur für feine Wolle und dichtes Vlies. Das Ovina Premium Kamm-Set ist mit der neuen LG2 Technologie ausgestattet.

Artikelnummer	Beschreibung	EAN	
38100252SET	Set Jet Ovina mit 13 / 4 Zähne	 3 338020 038602	32,99 €
38100254	Untermesser Ovina 13 Zähne	 3 338020 000722	27,99 €
38100253SET	Set Classic Premium mit 13 / 4 Zähne	 3 700393 970009	35,99 €
38100253	Obermesser Jet / 4 Zähne	 3 338020 000715	8,49 €



SCHERMESSERSET COBRA

Das Heiniger Schermessersset COBRA mit 25 / 4 Zähnen ist speziell für Schafscherwmaschinen konzipiert.

Artikelnummer	Beschreibung	EAN	
38100257SET	Set mit 25 / 4 Zähne	 3 338020 038633	44,99 €



SCHERMESSERSET MERINO

Das Heiniger Schermessersset MERINO mit 13 / 4 Zähnen eignet sich hervorragend für die Schur von Schafen und Ziegen, besonders für Merino Schafe.

Artikelnummer	Beschreibung	EAN	
38100261SET	Set mit 13 / 4 Zähne	 3 338020 083466	42,99 €



SCHERMESSERSET CAMELID

Das Heiniger Schermessersset CAMELID mit 13 / 4 Zähnen eignet sich hervorragend zur Schur von Lamas, Alpakas, Vicuñas, Guanacos und Kamelen.

Artikelnummer	Beschreibung	EAN	
38100256SET	Set mit 13 / 4 Zähne	 3 700393 922893	64,99 €

LG2 TECHNOLOGIE

Schneller und länger in die Wolle!

Durch die patentierte LG2-Technologie reduziert sich die Fettablagerung auf der Rückseite des Kammes. Dies ermöglicht dem Scherer einen besseren Eintritt in das Fell und ein besseres Gleiten über die Haut des Tieres. Zusätzlich zur verbesserten Schnittleistung wird auch die Schermaschine weniger beansprucht



MESSER FÜR DIE WINTERSCHUR

Box mit je 2 Kämmen

UNTERMESSER BLIZZARD



Artikelnummer	Beschreibung	EAN	Preis
38100100018	Größe: 94,5 mm	7 613073 000100	94,99 €

UNTERMESSER HIGHLANDER



Artikelnummer	Beschreibung	EAN	Preis
38100100042	Größe: 98 mm	3 700393 923043	94,99 €

UNTERMESSER ISOBAR



Artikelnummer	Beschreibung	EAN	Preis
38100100041	Größe: 98 mm	3 700393 923036	94,99 €

UNTERMESSER CRUSADER



Artikelnummer	Beschreibung	EAN	Preis
38100100043	Größe: 94,5 mm	3 700393 923050	94,99 €

MESSER FÜR FEINE WOLLE

Box mit je 10 Kämmen

OBERMESSER XTREME



Artikelnummer	Beschreibung	EAN	Preis
38100100106	Größe: 3,7 mm	3 338020 083473	84,99 €

OBERMESSER PRO JET



Artikelnummer	Beschreibung	EAN	Preis
38100100100	Größe: 4,4 mm	7 613073 000247	84,99 €

OBERMESSER STORM



Artikelnummer	Beschreibung	EAN	Preis
38100100107	Größe: 4,6 mm	3 338020 086375	84,99 €

OBERMESSER DIAMOND

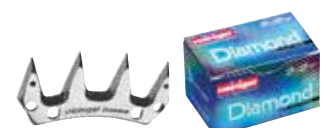

Artikelnummer	Beschreibung	EAN	Preis
38100100102	Größe: 3,7 mm	3 338020 062744	84,99 €

OBERMESSER EDGE



Artikelnummer	Beschreibung	EAN	Preis
38100100108	Größe: 4,4 mm	3 338020 087051	84,99 €





MESSER FÜR DICHT WOLLE

Schachtel mit je 5 Stück

**UNTERMESSE
CHARGER**



Artikelnummer	Beschreibung	EAN	
38100100016	Größe: 93,5 mm rechts	3 338020 063079	169,00 €
38100100017	Größe: 93,5 mm links	3 338020 063086	169,00 €

**UNTERMESSE
SUPER CHARGED**



Artikelnummer	Beschreibung	EAN	
38100100006	Größe: 93,5 mm	3 700393 922961	169,00 €

**UNTERMESSE
WARRIOR**



Artikelnummer	Beschreibung	EAN	
38100100001	Größe: 96 mm	3 338020 063048	169,00 €

**UNTERMESSE
QUANTUM**



Artikelnummer	Beschreibung	EAN	
38100100012	Größe: 95 mm rechts	3 700393 922978	169,00 €

**UNTERMESSE
QUAZARD**



Artikelnummer	Beschreibung	EAN	
38100100005	Größe: 95 mm	7 613073 000032	169,00 €

**UNTERMESSE
CONDOR**



Artikelnummer	Beschreibung	EAN	
38100100024	Größe: 98 mm	3 700393 922992	169,00 €

**UNTERMESSE
CALIBRE**



Artikelnummer	Beschreibung	EAN	
38100100044	Größe: 93,5 mm	3 700393 923692	169,00 €

**UNTERMESSE
XLR-8**



Artikelnummer	Beschreibung	EAN	
38100100039	Größe: 98 mm	3 700393 923005	169,00 €

MESSER FÜR FEINE WOLLE

Schachtel mit je 5 Stück

**UNTERMESSE
PRO AWESOME**



Artikelnummer	Beschreibung	EAN	
38100100010	Größe: 92 mm	3 338020 062676	169,00 €

**UNTERMESSE
XPRESS**



Artikelnummer	Beschreibung	EAN	
38100100009	Größe: 93,5 mm	3 338020 062669	169,00 €

**UNTERMESSE
FREESTYLE**



Artikelnummer	Beschreibung	EAN	
38100100036	Größe: 96 mm rechts	3 338020 089475	169,00 €
38100100046	Größe: 96 mm links	3 700393 931611	169,00 €

**UNTERMESSE
HUGE**



Artikelnummer	Beschreibung	EAN	
38100100029	Größe: 96 mm	3 700393 921360	169,00 €



MESSER FÜR FEINE WOLLE

Schachtel mit je 5 Stück

SCHERKAMM REBEL



Artikelnummer	Beschreibung	EAN	Preis
38100100032	Größe: 92 mm	3 338020 083480	169,00 €

SCHERKAMM BAD



Artikelnummer	Beschreibung	EAN	Preis
38100100004	Größe: 95 mm	3 700393 922954	169,00 €

SCHERKAMM FREAK



Artikelnummer	Beschreibung	EAN	Preis
38100100034	Größe: 94,5 mm	3 338020 084272	169,00 €

SCHERKAMM B-EVIL



Artikelnummer	Beschreibung	EAN	Preis
38100100002	Größe: 94,5 mm	3 700393 922947	169,00 €

UNIVERSAL-MESSER

Schachtel mit je 5 Stück

SCHERKAMM PRO RAPIER



Artikelnummer	Beschreibung	EAN	Preis
38100100021	Größe: 86 mm	3 338020 063123	169,00 €

SCHERKAMM REFLEX



Artikelnummer	Beschreibung	EAN	Preis
38100100037	Größe: 94 mm	7 613073 000896	169,00 €

SCHERKAMM PRO LEGEND



Artikelnummer	Beschreibung	EAN	Preis
38100100014	Größe: 92 mm	7 613073 000209	169,00 €

SCHERKAMM PROFLEX



Artikelnummer	Beschreibung	EAN	Preis
38100100038	Größe: 94 mm	7 613073 006065	169,00 €

SCHERKAMM PRO OVINA



Artikelnummer	Beschreibung	EAN	Preis
38100100025	Größe: 77 mm	7 613073 000179	159,00 €

SCHERKAMM OVINA PREMIUM LG2



Artikelnummer	Beschreibung	EAN	Preis
38100100028	Universalkamm mit LG2-Technologie Größe: 77 mm	7 613073 056565	149,00 €

SCHERKAMM TOPAZ



Artikelnummer	Beschreibung	EAN	Preis
38100100030	Größe: 84,5 mm	3 338020 083299	149,00 €





— **AKKU-SCHERMASCHINE SAPHIR**

✓ Leistungsstark ✓ Leicht ✓ Optimal ausbalanciert ✓ Leise

Die perfekte Schermaschine für die Teilschur von Rindern und Pferden oder das Kuh- oder Pferdestyling. Die leistungsstarke Heiniger Akku-Schermaschine SAPHIR ist leicht und optimal ausbalanciert. Sie bietet eine Schurzeit von bis zu 120 Minuten und ist dabei sehr leise. Sie bietet eine große Auswahl an austauschbaren Scherköpfen, kompatibel mit Schermaschinen von Andis, Moser, Oster und Wahl. Die Lieferung erfolgt im Karton inklusive Scherkopf, Ladegerät, Öl, Reinigungspinsel sowie zwei Akkus und einer Bedienungsanleitung. Geschwindigkeit: 2650 Doppelhübe / Min, Kapazität Akku: 1600 mAh.

Artikelnummer	Beschreibung	EAN
38154400	Leistung: 35 W. Gewicht: 425 g Motordrehzahl: 2650 U / min Abmessungen: 204 x 50 x 41 mm	299,00 €



— **AKKU-SCHERMASCHINE SAPHIR STYLE**

Eignet sich optimal für die Teilschur von Pferden oder das Pferdestyling – ideal für sensible Tiere. Große Auswahl an austauschbaren Scherköpfen, kompatibel mit Schermaschinen von Andis, Moser, Oster und Wahl. Die leistungsstarke Akku-Schermaschine SAPHIR STYLE ist sehr leicht und optimal ausbalanciert. Sie besticht durch ihr edles und zeitloses Design sowie eine Schurzeit von bis zu 120 Minuten. Geschwindigkeit: 2650 Doppelhübe / Min. Kapazität Akku: 1600 mAh.

Artikelnummer	Beschreibung	EAN
38154405	Leistung: 35 W. Gewicht: 425 g Motordrehzahl: 2650 U / min Abmessungen: 204 x 50 x 41 mm	339,00 €



— **KABEL-SCHERMASCHINE SAPHIR CORD**

Das 3 Meter lange Kabel sorgt für einen großen Aktionsradius. Zudem ist die Kabelmaschine sehr handlich und mit 3200 Doppelhüben noch schneller als Saphir Akkumaschinen. Sie bietet eine große Auswahl an austauschbaren Scherköpfen, kompatibel mit Schermaschinen von Andis, Moser, Oster und Wahl und besticht durch ihr einzigartiges Design.

Artikelnummer	Beschreibung	EAN
38154410	Leistung: 35 W. Gewicht: 330 g Motordrehzahl: 3200 U / min Abmessungen: 204 x 50 x 41 mm Betrieb mit Netzstrom - 3 m Kabel	199,00 €



— **AKKU-SCHERMASCHINE SAPHIR BASIC**

Bei der Heiniger Akku-Schermaschine SAPHIR Basic handelt es sich bezüglich Lieferumfang um eine Basis-Ausführung der Saphir, welche sich besonders für Einsteiger mit einem begrenzten Budget eignet. Die neueste Lithium-Ionen-Akku-Technologie sorgt dafür, dass mit dieser Hundeschermaschine bis zu zwei Stunden kabellos geschoren werden kann. Auch mit diesem Modell erhalten die Kunden die gewohnt kompromisslose Heiniger-Qualität und maximale Leistung.

Im Gesamtpaket enthalten sind ein Akku, eine Ladestation mit einer Ladebuch und das Standardmesser #10, sowie die üblichen Pflegeutensilien. Die Maschine ist leicht und leise und bietet eine leistungsstarke Schurzeit von bis zu 120 Minuten.

Artikelnummer	Beschreibung	EAN
38154415	Leistung: 35 W. Gewicht: 440 g Motordrehzahl: 2650 U / min Abmessungen: 204 x 50 x 41 mm Lärmemission: 63 dB(A)	259,00 €



AKKU-SCHERMASCHINE SAPHIR OPAL

Die Opal ist unvergleichbar kraftvoll und verfügt über zwei Geschwindigkeitsstufen. Mit 3'100 Doppelhuben pro Minute auf der zweiten Stufe (2'600 auf der ersten) kann der Anwender mit Leichtigkeit zügig auch durch verschmutztes, dickes Fell und Haar gleiten. Die neueste Lithium-Ionen-Akku-Technologie sorgt dafür, dass 240 Minuten kabellos geschoren werden kann. Innerhalb nur einer Stunde ist der Akku wieder vollständig geladen. Dank der im Akku integrierten Ladestandsanzeige ist die zur Verfügung stehende Restdauer jederzeit ersichtlich. Die Opal ist ergonomisch auf dem neusten Stand und liegt perfekt in der Hand. Zudem ist die Maschine sehr leicht und klein. Dies ermöglicht den Profis im Grooming-Bereich, Hunde-, Pferde- oder Kuhstyling sowie Veterinärwesen mühelose Arbeit. Lieferung inkl. Akku.

Artikelnummer	Beschreibung	EAN	
38154420	Geschwindigkeit: 2600/3100 db/min Abmessungen: 204 x 50 x 44 mm Gewicht inkl. Batterie: 415 g Batteriespannung: 7,2 V Batteriekapazität: 2850 mAh	 7 613073 063051	349,00 €



Heiniger





AKKU-SCHERMASCHINE STYLE MINI

Die leistungsfähige Schermaschine Style Mini verfügt über eine neue Lithium-Ionen-Akkutechnologie, mit der die Betriebszeit auf bis zu 120 Minuten verlängert wurde. Die Maschine eignet sich ideal für die Schur von Kleintieren und bietet eine ultrapräzise Schur. Der verstellbare Kamm ermöglicht eine Schnittlänge von 3 bis 6 mm. Das geringe Gewicht von 120 Gramm, sowie der geringe Geräuschpegel von 60 dB ermöglichen eine angenehme Schur Ihrer Tiere.

Daten zum Artikel: Gewicht 120 g / Motordrehzahl 5500 Umdrehungen / Minute

Größe Länge 145 mm, Breite 30 mm, Höhe 38 mm

Betriebszeit: 120 Min

Artikelnummer	Beschreibung	EAN	
38154700050	Gewicht: 120 g. Motordrehzahl: 5500 U / min. Größe: 145 x 30 x 38 mm. Betriebsdauer: bis zu 120 Minuten	 7 613073 065086	149,00 €
38154700100	Ersatzscherkopf	 3 700393 964886	39,99€



Heiniger



AKKU-SCHERMASCHINE STYLE MIDI

Dieser leichte Trimmer wird für die Teilschur und die Konturen des Hundes an Kopf, Beinen, Bauch und Rute eingesetzt. Mit dem verstellbaren Scherkopf können Schnittlängen zwischen 0.5 – 2.5 mm eingestellt werden. Im Lieferumfang sind zudem 5 Aufsteckkämme in den Schnittlängen 4, 8, 12, 16 und 20 mm enthalten. Kompatibel mit Aufsteckkämmen der Marke Wahl.

Der mitgelieferte Kabeladapter ermöglicht jederzeit das Scheren über den 230 V Netzanschluss. Das Gerät arbeitet sehr leise und vibrationsarm mit einer Schurzeit von 100 Minuten.

Artikelnummer	Beschreibung	EAN	
38154710	Gewicht: 240 g. Motordrehzahl: 2400 U / min Größe: 175 x 46 x 50 mm Betriebsdauer: bis zu 100 Minuten	 3 700393 963810	219,00 €
38154710100	Ersatzscherkopf	 3 700393 964893	39,99 €



Heiniger



SAPHIR SCHERKÖPFE

Heiniger Wechselscherkopf Schweizer Qualität. Robust und langlebig. Für ein sauberes Schurergebnis.

Made in



SWISS



0,2 mm

Artikelnummer EAN

38100282 7 613073 027817 54,99 €



0,25 mm

Artikelnummer EAN

38100283 3 700393 911507 54,99 €



0,5 mm

Artikelnummer EAN

38100284 3 700393 911514 54,99 €



0,8 mm

Artikelnummer EAN

38100285 3 700393 911521 54,99 €



1,2 mm

Artikelnummer EAN

38100286 7 613073 027947 54,99 €



1,5 mm

Artikelnummer EAN

38100287 7 613073 027978 54,99 €



2,0 mm

Artikelnummer EAN

38100288 7 613073 027992 59,99 €



2,3 mm

Artikelnummer EAN

38100296 3 700393 911637 79,99 €



2,8 mm

Artikelnummer EAN

38100289 7 613073 028012 59,99 €



3,2 mm

Artikelnummer EAN

38100290 3 700393 911576 59,99 €



3,2 mm

Artikelnummer EAN

38100291F 3 700393 911583 59,99 €



6,3 mm

Artikelnummer EAN

38100292 3 700393 911590 69,99 €



6,3 mm

Artikelnummer EAN

38100293F 3 700393 911606 69,99 €



9,5 mm

Artikelnummer EAN

38100294 3 700393 911613 79,99 €



9,5 mm

Artikelnummer EAN

38100295F 3 700393 911620 79,99 €

FESSELSCHERE

Die Fesselschere aus Edelstahl eignet sich für das Stutzen der Mähne oder auch für die Vorarbeiten des eigentlichen Scherens z. B. bei Verschmutzungen. Die gebeugte Klinge schützt vor Verletzungen des Tieres.

Artikelnummer	Beschreibung	EAN	
38100338	Fesselschere 18 cm	3 338020 000920	8,49 €
38100340	Fesselschere 20 cm	4 030836 274777	8,49 €

SPEZIALÖL FÜR SCHERMASCHINEN

Umwelt- und hautfreundliches Spezialöl steigert die Leistung, verringert die Reibung und erhöht die Lebensdauer der Messer. Geeignet für alle Schermaschinen.

Artikelnummer	Beschreibung	EAN	
38100141	Spezialöl 100 ml	3 338020 000630	3,99 €

SPEZIALÖL

Umwelt- und hautfreundliches Spezialöl steigert die Leistung, verringert die Reibung und erhöht die Lebensdauer der Messer. Geeignet für alle Heiniger Schermaschinen.

Artikelnummer	Beschreibung	EAN	
38100142105	Spezialöl Nachfüllpack 100 ml	3 700393 940675	5,99 €
38100142102	Spezialöl Nachfüllpack 500 ml	7 613073 001282	16,99 €

KÜHLSPRAY FÜR SCHERBLÄTTER

Kühlspray für Schermaschinen, Kämmen und Messer. Kühlt, schmiert und reinigt zugleich. Verbessert die Scherleistung und hält Ihre Kämmen scharf. Beugt Verschmutzungen vor und sorgt somit für Hygiene und optimiert die Leistung Ihrer Schermaschine. Benutzen Sie das Spray nachdem Sie die Maschine gründlich entstaubt haben.

Artikelnummer	Beschreibung	EAN	
38100143	Kühlspray 500 ml	3 700393 914911	9,99 €

SCHLEIFPASTE

Diese Schleifpaste eignet sich zur Pflege von Scherköpfen. Die sehr feinkörnige Schleifpaste ist speziell für Scherköpfe der Maschinen für Hunde und Kleintiere geeignet. Inhalt: 480 g.

Artikelnummer	Beschreibung	EAN	
38100121001	Schleifpaste Nr. 1, feinkörnig	3 338020 000364	16,99 €
38100121002	Schleifpaste Nr. 2, grobkörnig	3 338020 000371	19,99 €

SCHLEIFSERVICE

✓ Schneller Service ✓ Kompetente Beratung ✓ Preiswert

Nutzen Sie unseren ausgezeichneten Schleifservice und überzeugen Sie sich von dem schnellen, preiswerten und hochwertigen Service von horizont.

Artikelnummer	Beschreibung	EAN	
15751	Schleifservice	4 014803 157515	19,99 €



KAMER



UKAL



Heiniger



UKAL



UKAL



horizont



ENTDECKEN SIE DIE HORIZONT ONLINE VORTEILE



 [animalcare.horizont.com](https://www.animalcare.horizont.com)

Online-Shop

- ✓ Immer aktuelle Informationen
- ✓ Mehr Infos, Bilder und Videos
- ✓ Komplettes Sortiment
- ✓ Aktuelle Preise
- ✓ Verfügbarkeitsanzeige





Newsletter

- ✓ Bequem in Ihrem Postfach
- ✓ Exklusive Angebote und Rabatte
- ✓ Produktneuheiten
- ✓ Spannende Themen



Social Media

- ✓ Facebook, Instagram, LinkedIn & YouTube
- ✓ Gewinnspiele & Aktionen
- ✓ Spannende Ratgeber
- ✓ Inspiration und Unterhaltung

 www.animalcare.horizont.com/facebookAC
 www.animalcare.horizont.com/youtubeAC
 www.animalcare.horizont.com/instagramAC



KENNZEICHNUNG

- 289 Ohrmarken
- 291 Hals - und Fesselbänder
- 293 Vorübergehende Markierung
- 296 Dauerhafte Markierung

WIE MAN DIE OHRMARKE RICHTIG ANBRINGT:

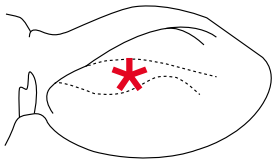

Stechen Sie immer ein neues Loch. Tauchen Sie den Loch-Teil der Ohrmarke in eine antiseptische oder desinfizierende Lösung ein und achten Sie darauf, dass das Knopf-Teil auf der Rückseite des Ohrs liegt. Vermeiden Sie das Durchdringen von Knorpel und Blutgefäßen.

UKAFLEX MAXI + MAXI OHRMARKEN

Erhältlich in 8 Größen und 5 Farben. Geliefert in einer Packung mit 20 Paaren. Kann mit unseren verschiedenen Markern markiert werden. Für Rinder empfehlen wir die Größe Maxi oder Super Maxi. Spitze aus Metall.

Super Maxi mit Druckknopf

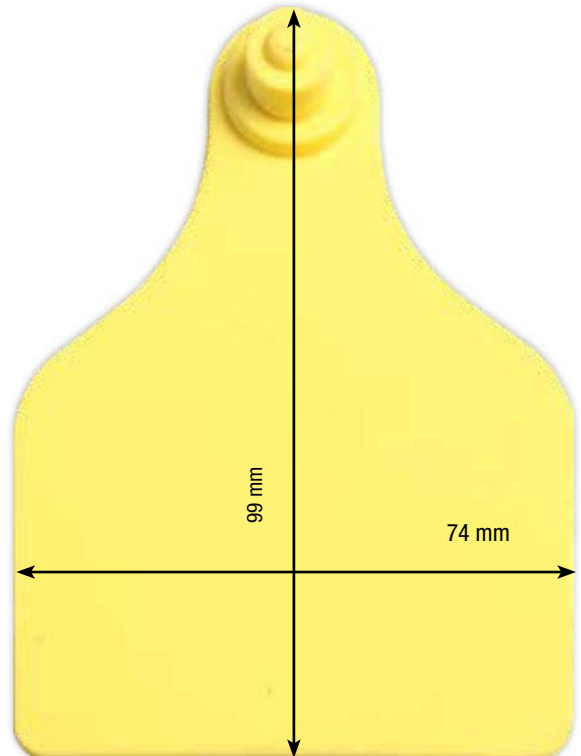

Type	Abmessungen	Ohrmarke weiß	Ohrmarke rot	Ohrmarke blau	Ohrmarke grün	Ohrmarke gelb	Laser-Markierung einseitig	Laser-Markierung zweiseitig
Super Maxi + Druckknopf	99 x 74 mm	3838108068001	38108068003	38108068006	38108068008	3810806803810	Auf Anfrage	Auf Anfrage
Maxi + Maxi	71 x 63 mm	38108060001	38108060003	38108060006	38108060008	3810806003810	3810806038100	38108060200
Maxi + Druckknopf	Loch-Teil: 71 x 63 mm Knopf-Teil: Ø 30 mm	3810806381001	3810806381003	3810806381006	3810806381008	381080638103810	3810806138100	38108061200
Breit + Breit	45 x 55 mm	38108063001	38108063003	38108063006	38108063008	3810806303810	3810806338100	38108063200
Breit + Druckknopf	Loch-Teil: 45 x 55 mm Knopf-Teil: Ø 30 mm	38108064001	38108064003	38108064006	38108064008	3810806403810	3810806438100	38108064200
Klein + Klein	45 x 55 mm Kunststoffstift	38108066001	38108066003	38108066006	38108066008	3810806603810	3810806638100	38108066200
Druckknopf	Ø 30 mm	38108067001	38108067003	38108067006	38108067008	3810806703810	-	-

Maxi + Maxi

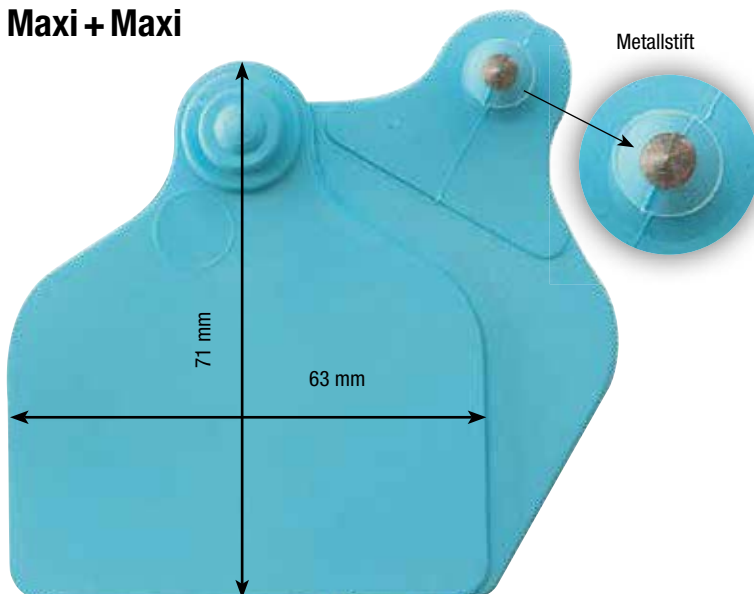

Maxi mit Druckknopf

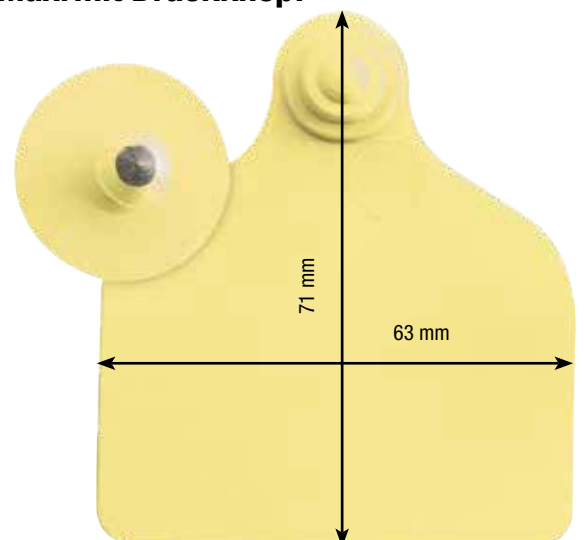

Extra groß mit Druckknopf

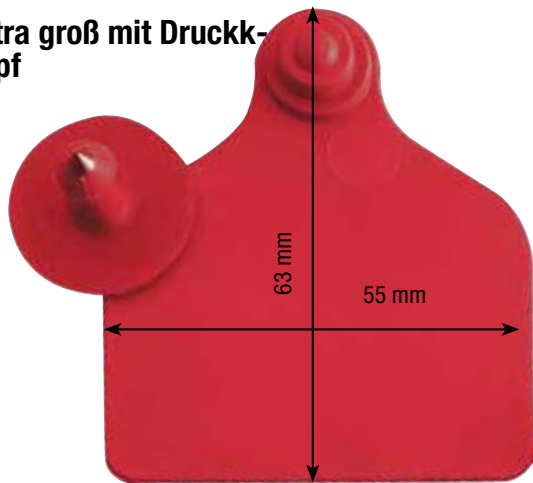

Breit

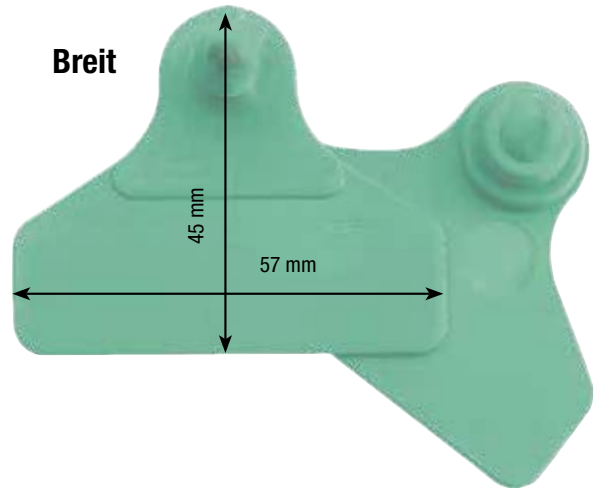

Groß mit Druckknopf

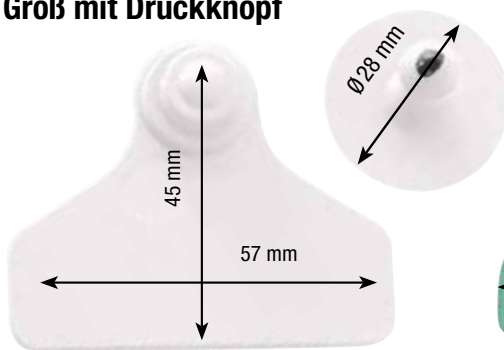

Klein

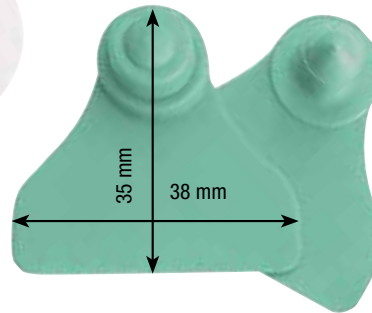

Druckknopf

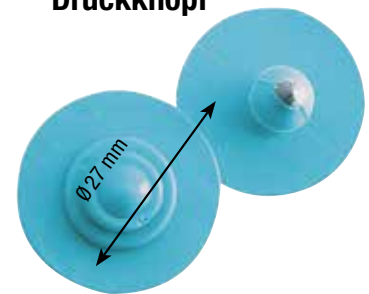

Artikelnummer Beschreibung EAN

MAXI + MAXI

38108060001	○ Weiß x 20	3 338020 082094	19,99 €
38108060003	● Rot x 20	3 338020 064687	19,99 €
38108060006	● Blau x 20	3 338020 064694	19,99 €
38108060008	● Grün x 20	3 338020 064700	19,99 €
38108060010	● Gelb x 20	3 338020 064717	19,99 €

MAXI MIT DRUCKKNOPF

38108061001	○ Weiß x 20	3 338020 084999	14,99 €
38108061003	● Rot x 20	3 338020 064724	14,99 €
38108061006	● Blau x 20	3 338020 064731	14,99 €
38108061010	● Gelb x 20	3 338020 064755	14,99 €

EXTRA GROSS MIT DRUCKKNOPF

38108068010	● Gelb x 20	3 700393 962158	22,99 €
38108068001	○ Weiß x 20	3 700393 962196	22,99 €
38108068003	● Rot x 20	3 700393 962165	22,99 €
38108068006	● Blau x 20	3 700393 962172	22,99 €
38108068008	● Grün x 20	3 700393 962189	22,99 €

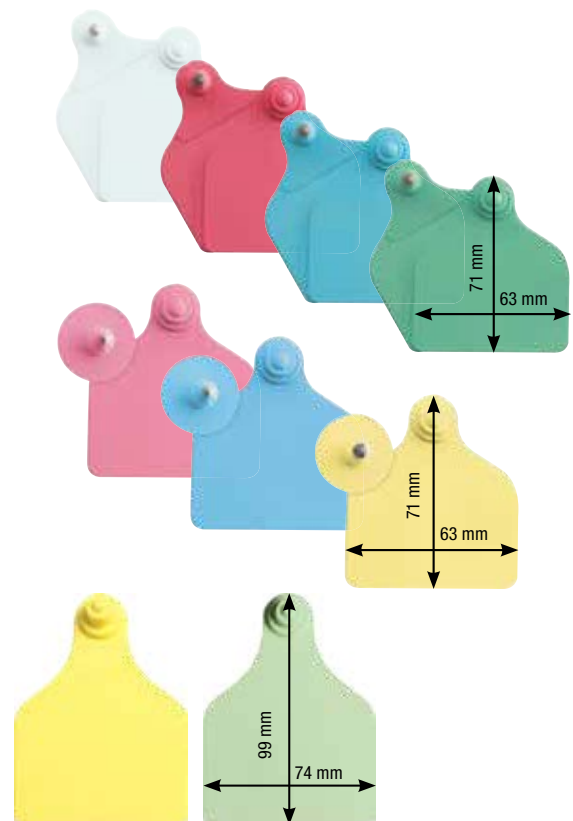

Super Maxi mit Druckknopf





UKALFLEX OHRMARKENZANGE

Die UKALFLEX Ohrmarkenzange ist kompatibel mit den meisten Rinderkennzeichnungsmarken auf dem Markt wie z.B. Kelflex und Allflex. Sie wird mit 2 Universalspitzen geliefert und ermöglicht ein sekundenschnelles Einlegen der Ohrmarken.



Artikelnummer	Beschreibung	EAN	
38108000	Ohrmarkenzange mit 2 Universalspitzen	3 338020 003020	19,99 €
3810800002	Universalspitzen x 2	3 700393 930904	4,99 €



OHRMARKENZANGE

Die robuste und langlebige Ohrmarkenzange ist kompatibel mit den gängigen Schafkennzeichnungsmarken.



Artikelnummer	Beschreibung	EAN	
38109925	Metall-Ohrmarkenzange, blau	3 338020 008087	18,99 €



MARKIERSTIFT SCHWARZ

Permanentmarker zur Kennzeichnung von Schafhalsbändern, Halsmarken oder sonstigen Markierungsschnallen. Die Farbe ist beständig gegen Kontakt mit organischen Materialien, Basen und Säuren.

Artikelnummer	Beschreibung	EAN	
38108280001	Feine Spitze	3 338020 066735	3,49 €
38108280003	Breite Spitze	3 338020 066742	6,49 €

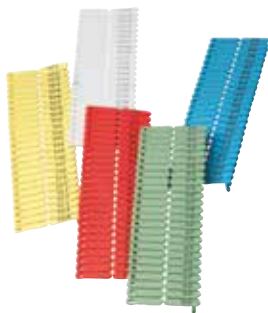

UKALTAG OHRMARKEN

Ukaltag Ohrmarken werden aus hochwertigem Kunststoff hergestellt. Die Standardversion der Ohrmarken ist in verschiedenen UV-beständigen Farben erhältlich. Abmessungen: 3 x 1 cm. Sonderaufdrucke sind auf Anfrage möglich. Die Ohrmarken können auf beiden Seiten wie folgt bedruckt werden: - fortlaufende Nummern. - 8 feste Ziffern. - 8 feste Zeichen (Buchstaben, Zahlen). Geliefert werden 100 Paare.

Markierungen von 1 bis 100

38109922001	3 338020 007783	14,99 €
38109922003	3 338020 007806	14,99 €
38109922006	3 338020 007820	14,99 €
38109922008	3 338020 007837	14,99 €
38109922010	3 338020 007844	14,99 €

Markierungen von 101 bis 200

38109922101	3 338020 007882	14,99 €
38109922103	3 338020 007905	14,99 €
38109922106	3 338020 007929	14,99 €
38109922108	3 338020 007936	14,99 €
38109922110	3 338020 051571	14,99 €

LASER-MARKIERUNGEN EIN- ODER ZWEISEITIG

38109922701	3 338020 078936	14,99 €
38109922703	3 338020 078943	14,99 €
38109922706	3 338020 078950	14,99 €
38109922708	3 338020 078967	14,99 €
38109922710	3 338020 078974	14,99 €



HALSRIEMEN SCHAF KUNSTSTOFF

Sehr stabiles und beständiges Band mit Sicherheitsverschluss. Kann mit Markierungsstift beschriftet werden. Länge: 57,5 cm.

Artikelnummer	Beschreibung	EAN	
38121150010	Gelb x 1	3 338020 010790	1,99 €
38121150003	Rot x 1	3 338020 010769	1,99 €
38121150019	Orange x 1	3 338020 010806	1,99 €
38121150002	Schwarz x 1	3 338020 010752	1,99 €
38121150006	Blau x 1	3 338020 010776	1,99 €
38121150008	Grün x 1	3 338020 010783	1,99 €



NYLON-HALS BAND FÜR SCHAFE

Der lederverstärkte Nylonhalsriemen dient zur Bändigung von Schafen. Durch die Materialverstärkung und die harten Nylonfäden ist der Halsriemen äußerst robust. Länge: 65 cm.

Artikelnummer	Beschreibung	EAN	
38121152006	Blau x1	3 700393 922152	4,49 €
38121152008	Grün x1	3 700393 922169	4,49 €
38121152010	Gelb x1	3 700393 922145	4,49 €



FESSELBAND MIT SCHNALLE

Die widerstandsfähigen Kunststoff-Fesselbänder ermöglichen dank der Schnalle ein unkompliziertes und schnelles An- und Ablegen. Die Fesselbänder werden in leuchtenden Neonfarben geliefert und ermöglichen eine schnelle Identifizierung der Tiere. Abmessungen: 3,8 x 41 cm.

Artikelnummer	Beschreibung	EAN	
38108701008	Neongrün x 5	3 338020 086320	3,99 €
38108701010	Neongelb x 5	3 338020 086306	3,99 €
38108701019	Neonorange x 5	3 338020 086313	3,99 €
38108701021	Neopink x 5	3 338020 086337	3,99 €

KAMER

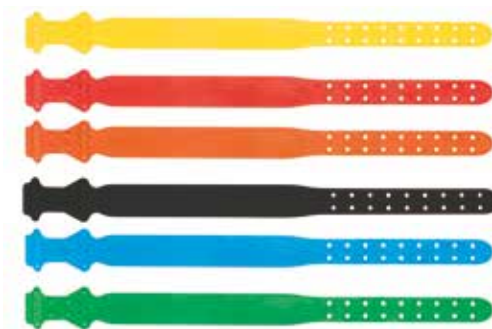

KAMER





KUNSTSTOFF FESSELBAND

Extra langes Modell. Einfach anzubringen. Präzises Anziehen durch Rücklaufsperrung. Verwenden Sie diese leuchtenden neonfarbenen Bänder für alle Markierungszwecke. Länge: ca. 340 mm.

Artikelnummer	Beschreibung	EAN	
38108811003	Rot x 10	3 700393 923241	22,99 €
38108811008	Grün x 10	3 700393 923265	22,99 €
38108811010	Gelb x 10	3 700393 923272	22,99 €



NYLON-HALSRIEMEN FÜR KÜHE

Robustes Nylonhalsband für Rinder. Länge: 120 cm.

Artikelnummer	Beschreibung	EAN	
38121160	Gelb / Schwarz	3 338020 058631	4,99 €
38121160001	Weiß / Schwarz	3 338020 076505	4,99 €
38121160003	Rot	3 338020 058648	4,99 €
38121160006	Blau	3 338020 058655	4,99 €
38121160008	Grün	3 338020 058662	4,99 €

KAMER



NUMMERNBLOCK

Nummernblöcke für Halsbänder und Halfter zur Markierung von Rindern. Maße: 4 x 4,5 cm. 10er Packung.

Artikelnummer	Beschreibung	EAN	
38108906050	0, 10 Stk.	4 014803 416612	4,99 €
38108906051	1, 10 Stk.	4 014803 416520	4,99 €
38108906052	2, 10 Stk.	4 014803 416537	4,99 €
38108906053	3, 10 Stk.	4 014803 416544	4,99 €
38108906054	4, 10 Stk.	4 014803 416551	4,99 €
38108906055	5, 10 Stk.	4 014803 416568	4,99 €
38108906056	6 / 9, 10 Stk.	4 014803 416575	4,99 €
38108906057	7, 10 Stk.	4 014803 416582	4,99 €
38108906058	8, 10 Stk.	4 014803 416599	4,99 €





MULTI-LINE VIEHZEICHENSPRAY

Das MULTI-Line Viehzeichenspray basiert auf einer spezifischen Rezeptur für die mittelfristig haltbare Kennzeichnung von Tieren mit kurzem Fell. Nicht für Schafe empfohlen.
Inhalt: 500 ml.

Artikelnummer	Beschreibung	EAN	
38108312103	● Rot	3 338020 045563	5,49 €
38108312106	● Blau	3 338020 045570	5,49 €
38108312108	● Grün	3 338020 045587	5,49 €



OVI-LINE VIEHZEICHENSPRAY

Spezialprodukt für die Kennzeichnung der Wolle, kurz oder lang. Sehr gute Haftung. Zusammensetzung: enthält Lanolin. Die Kennzeichnungssprays Ovi-Line erfüllen die strengsten Normen der Wollindustrie. Die Qualität des auf Farb- und Lanolinbasis hergestellten Kennzeichnungssprays ermöglicht eine sehr leserliche und dauerhafte Kennzeichnung (2-3 Monate). Die Sprays Ovi-Line sind die einzigen Sprays, die es ermöglichen, das Lamm und das Muttertier bei der Lammung mit einer Menge zu kennzeichnen, die vergleichbar mit der Menge bei der Kennzeichnung mit Farbe ist.
Inhalt: 500 ml.

Artikelnummer	Beschreibung	EAN	
38108316003	● Rot	3 338020 042432	7,49 €
38108316006	● Blau	3 338020 042449	7,49 €
38108316008	● Grün	3 338020 042456	7,49 €





RAIDEX VIEHZEICHENSPRAY

RAIDEX Viehzeichenspray stellt eine rasch trocknende und farbintensive Markierungsfarbe dar. Die Sprühdosen enthalten als Lösemittel unbedenkliches Ethanol und als Treibmittel umweltfreundliches Propan / Butan. Inhalt: 500 ml.

Artikelnummer	Beschreibung	EAN	
38108307003	● Rot	4 019726 005332	6,49 €
38108307006	● Blau	4 019726 005356	6,49 €
38108307008	● Grün	4 019726 005363	6,49 €



RAIDEX VIEHZEICHENSPRAY FÜR SCHAFE

RAIDEX Schafzeichenspray ist für die Kennzeichnung von Schafen und Lämmern geeignet. Es enthält unschädliche, lichtechte Pigmente, mild riechende Lösungsmittel, Wollfett und natürliche Harze. Diese Zusammensetzung bewirkt eine gute Trocknung und Auswaschbarkeit bei der Wollwäsche. Inhalt: 500 ml.

Artikelnummer	Beschreibung	EAN	
38108308002	● Schwarz	4 019726 054088	6,99 €
38108308003	● Rot	4 019726 054033	6,99 €
38108308006	● Blau	4 019726 054057	6,99 €
38108308008	● Grün	4 019726 054064	6,99 €
38108308010	● Gelb	4 019726 054019	6,99 €
38108308019	● Orange	4 019726 054026	6,99 €
38108308020	● Lila	4 019726 054040	6,99 €
38108308021	● Pink	4 019726 054071	6,99 €



RAIDEX VIEHZEICHENSTIFT

Die Farbstifte basieren auf Spezialwachsen und Paraffinöl. Um eine hervorragende Farbbrillanz zu erreichen, werden hochwertige Pigmente verwendet. Gute Schreibfähigkeit auf Fell, Temperaturstabilität, Farbstärke und hohe Leuchtkraft zeichnen die Stifte aus. Die Inhaltsstoffe sind unbedenklich für die Gesundheit von Mensch und Tier.













Artikelnummer	Beschreibung	EAN	
38108303003	● Rot x 3	3 338020 038046	5,99 €
38108303006	● Blau x 3	3 338020 038053	5,99 €
38108303008	● Grün x 3	3 338020 038060	5,99 €
38108303020	● Lila x 3	3 338020 038077	5,99 €
38108303100	● ● ● Rot, Blau, Grün	3 338020 052486	5,99 €
38108304002	● Schwarz x10	4 019726 100082	17,99 €

Artikelnummer	Beschreibung	EAN	
38108304003	● Rot x10	4 019726 000030	17,99 €
38108304006	● Blau x10	4 019726 000054	17,99 €
38108304008	● Grün x10	4 019726 100068	17,99 €
38108304010	● Gelb x10	4 019726 000016	17,99 €
38108304019	● Orange x10	4 019726 000023	17,99 €
38108304020	● Lila x 10	4 019726 000047	17,99 €
38108304001	○ Weiß x 10	4 019726 000092	17,99 €

WACHSBLÖCKE

RAIDEX Wachsböcke bestehen aus hochwertigen Spezialwachsen und Paraffinöl. Um eine hervorragende Farbbrillanz zu erreichen, werden hochwertige Pigmente verarbeitet. Die Inhaltsstoffe sind unbedenklich für die Gesundheit von Mensch und Tier.

RAIDEX Wachsböcke können problemlos bei allen Temperaturen eingesetzt werden. Sie benötigen somit im Sommer wie Winter nur noch eine Qualität. Das vereinfacht Ihre Lagerhaltung.

Artikelnummer	Beschreibung	EAN	
38108601002	 Schwarz	 4 019726 000580	5,99 €
38108601003	 Rot	 4 019726 000535	5,99 €
38108601006	 Blau	 4 019726 000559	5,99 €
38108601008	 Grün	 4 019726 000566	5,99 €
38108601010	 Gelb	 4 019726 000511	5,99 €
38108601019	 Orange	 4 019726 000528	5,99 €



BOCKSPRUNGESCHIRR FÜR SCHAFE

Das neue Bocksprunggeschirr SUPER BLUE wurde intensiv durch ausgewählte Züchter getestet. Das leichte Anbringen und Justieren macht es besonders nutzerfreundlich. Das Geschirr aus Nylon lässt sich leicht reinigen und die gefütterte Gurtdurchführung verhindert Schnitte und Reibungen am Tier. Die Lieferung erfolgt ohne Markierungsblock.

Artikelnummer	Beschreibung	EAN	
38108605006	Nylon Bocksprunggeschirr	 3 338020 075034	27,99 €





BOCKSPRUNGESCHIRR FÜR SCHAFE

Hochwertiges Bocksprunggeschirr für Schafe. Die Lieferung erfolgt ohne Markierungsblock.

Artikelnummer	Beschreibung	EAN	
38108605	Nylon Bocksprunggeschirr	 3 338020 038657	14,99 €

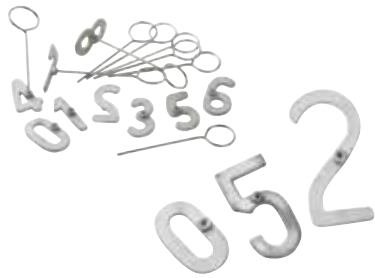



MARKIERUNGSTEMPEL SET 0 BIS 09

Aluminium Markierungsstempel für Schafe mit der Zahlenfolge 0 - 9. Erhältlich in 2 Größen.

Artikelnummer	Beschreibung	EAN	
38108430	Markierungsstempel 8 cm	3 338020 005413	24,99 €
38108440	Markierungsstempel 10 cm	3 338020 005512	24,99 €



MASTER LAINE STEMPELFARBE FÜR SCHAFE

Die Rezeptur der Master Laine Stempelfarbe ist speziell auf das Fell der Schafe ausgelegt. Sie ist vollständig abwaschbar und hinterlässt keine Rückstände auf der Wolle.

Artikelnummer	Beschreibung	EAN	
38108455003	Rot x 2	3 509392 535857	44,99 €
38108455006	Blau x 2	3 509392 535819	44,99 €
38108455008	Grün x 2	3 509392 535895	44,99 €



KERBZANGE

Die KAMER Kerbzange aus vernickeltem Stahl bietet sehr gute Schneideigenschaften und garantiert eine saubere, dauerhafte Kennzeichnung am Ohr Ihrer Tiere. Das Modell ist in 5 verschiedenen Ausführungen erhältlich.

Artikelnummer	Beschreibung	EAN	
38108400010	Kerbzange 10 N	3 338020 004188	14,99 €
38108400011	Kerbzange 11 N	3 338020 004195	14,99 €
38108400012	Kerbzange 12 N	3 338020 004201	14,99 €
38108400013	Kerbzange 13 N	3 338020 004218	14,99 €
38108400014	Kerbzange 14 N	3 338020 004225	14,99 €



SCHWARZE TÄTOWIERFARBE

Die Tätowierfarbe ist ein wässriges Farbkonzentrat auf Dextrin-Basis. Zur Herstellung der Farben werden ausschließlich Rohstoffe verwendet, die für Tiere zugelassen sind. RAIDEX Tätowierfarben sind äußerst farbstark und sparsam im Verbrauch und dienen der Langzeitkennzeichnung von Tieren.



Artikelnummer	Beschreibung	EAN	
38109175600	600 g Dose	4 019726 000689	21,99 €



SCHWARZE TÄTOWIERTINTE

Hochwertige, schwarze Tätowiertinte. Ideal für Tätowierungen mit Tätowierzangen oder Schlagstempeln.

Artikelnummer	Beschreibung	EAN	
38109946100	Tätowiertinte 1 L	3 338020 008155	21,99 €

UKAL





MEDIKAMENTEN- GABE

- 299 Demaplast
- 303 Socorex
- 304 NJ Phillips
- 305 Kanülen

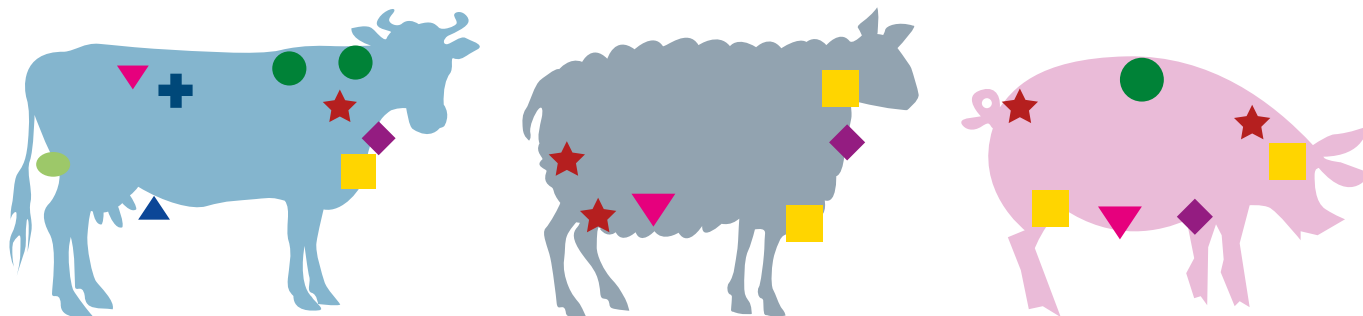

- Subkutan
- ★ Intramuskulär
- ▼ Intraperitoneal
- + Intraruminal
- ◆ Intravenös
- Intradermisch
- Retromammär
- ▲ Intramammär

ANWENDUNGSBEISPIEL BEI RINDERN		
Intramuskulär	Subkutan	Intravenös
30/15, 30/20, 40/20	15/20, 20/20	60/20

ANWENDUNGSBEISPIEL BEI SCHAFEN		
Intramuskulär	Subkutan	Intravenös
20/15, 30/15	10/10, 15/10	20/15, 30/20

ANWENDUNGSBEISPIEL BEI SCHWEINEN		
Intramuskulär	Subkutan	Intravenös
30/20, 40/15, 40/20, 50/20 10/18	10/10, 15/13, 15/10	40/20

Wie wählt man die Spritze und die Kanüle aus?

Die Auswahl der Spritze für eine Injektion (manuell, automatisch oder Revolverspritze) hängt von dem zu injizierenden Mittel und Volumen sowie von der Frage ab, ob die Impfung wiederholt werden muss (Serienimpfung) und wie schnell diese durchgeführt werden muss. Die Wahl der Kanüle hängt von der Art der Injektion (subkutan, intramuskulär, intravenös) und vom Flüssigkeitsgrad des Mittels ab. Die Benennung erfolgt hier als Angabe der Länge und des Innendurchmessers jeweils in Millimetern (mm). Eine „15 / 10“-Kanüle ist beispielsweise 15 mm lang mit einem Innendurchmesser von 10 mm.

Häufige Arten der Injektion:

- Subkutane Injektion: Injektion unter die Haut für eine langsame Verbreitung aufgrund der geringen Durchblutung.
- Intramuskuläre Injektion: Injektion in den Muskel für eine schnelle Verbreitung aufgrund der starken Durchblutung.
- Intravenöse Injektion: Injektion in eine Vene für eine sofortige Wirkung. Dieses Verfahren wird bei Notfällen angewendet.

Die Einhaltung der lokalen und nationalen gesetzlichen Vorschriften bezüglich der Verwendung dieser Artikel und die Verabreichung von Medikamenten, Impfstoffen u.a., liegt in der Verantwortung des Verbrauchers.

INTRAMUSKULÄR		SUBKUTAN		INTRAVENÖS	
Ferkel	10 / 10 - 15 / 10	Lamm	20 / 10	Schaf	30 / 20 - 40 / 20
Sau	40 / 15 - 50 / 20	Schaf	20 / 15	Rind	60 / 20
Geflügel	10 / 15	Rind	20 / 20 - 25 / 15 - 30 / 15	Für ölhaltige Produkte	Durchmesser 15 oder 20
Lamm	15 / 15				
Schaf	25 / 20				
Rind	30 / 20 - 35 / 15 - 40 / 20				



Tierärztliche Qualität. DEMAPLAST bietet eine breite Palette von Produkten für die Impfung (manuelle, halbautomatische oder automatische Spritzen) und für das Drenching (Dosierspritzen, Drenchers). Die Produkte werden in Europa hergestellt. Sie sind bekannt für ihre Qualität und ihr sehr gutes Preis-Leistungs-Verhältnis.



DEMPLAST PLEXIGLAS-DOSIERSPRITZE MIT LUER-LOCK VERBINDUNG

Die günstige DEMAPLAST Mehrzweck Dosierspritze aus Plexiglas kann unter hohen Temperaturen gekocht oder kalt sterilisiert werden. Kolben, Griff und Verschluss bestehen aus hochwertigem Kunststoff. Nach Gebrauch gut reinigen und mit reichlich klarem Wasser spülen. Es empfiehlt sich, das Produkt mit Silikonöl zu schmieren und die Dichtungen regelmäßig auszutauschen, um eine lange Lebensdauer garantieren zu können. Die Dosierspritze ist nicht für die Sterilisation in Autoklaven geeignet.

Artikelnummer	Beschreibung	EAN	
38110004005	5 ml Plexiglas-Dosierspritze mit Luer-Lock Verbindung	3 338020 046805	6,49 €
38110004010	10 ml Plexiglas-Dosierspritze mit Luer-Lock Verbindung	3 338020 008216	6,99 €
38110004020	20 ml Plexiglas-Dosierspritze mit Luer-Lock Verbindung	3 338020 008223	7,49 €
38110004030	30 ml Plexiglas-Dosierspritze mit Luer-Lock Verbindung	3 338020 008230	7,99 €
38110004050	50 ml Plexiglas-Dosierspritze mit Luer-Lock Verbindung	3 338020 008247	8,99 €
38110004100	100 ml Plexiglas-Dosierspritze mit Luer-Lock Verbindung	3 338020 055081	10,99 €



LUER LOCK

DEMPLAST METALL-DOSIERSPRITZE MIT LUER-LOCK VERBINDUNG

Kolben, Griff und Deckel dieser hochwertigen DEMAPLAST Dosierspritze bestehen aus Metall und können gekocht oder sterilisiert werden. Nach Gebrauch gut reinigen und mit reichlich klarem Wasser spülen. Es wird empfohlen, das Produkt mit Silikonöl zu schmieren und die Dichtungen regelmäßig auszuwechseln, um eine lange Lebensdauer zu garantieren.

Artikelnummer	Beschreibung	EAN	
38110001005	5 ml Metall-Dosierspritze mit Luer-Lock Verbindung	3 338020 046799	9,49 €
38110001010	10 ml Metall-Dosierspritze mit Luer-Lock Verbindung	3 338020 026807	9,99 €
38110001020	20 ml Metall-Dosierspritze mit Luer-Lock Verbindung	3 338020 026814	10,99 €
38110001030	30 ml Metall-Dosierspritze mit Luer-Lock Verbindung	3 338020 026821	11,99 €
38110001050	50 ml Metall-Dosierspritze mit Luer-Lock Verbindung	3 338020 026838	14,99 €



LUER LOCK







Modell mit Flaschhalter

DEMPLAST AUTOMATIKSPRITZE PRIMA





Die DEMPLAST Automatikspritze PRIMA verfügt über einen ergonomisch geformten Griff und liegt gut in der Hand. Dank ihres Präzisionsventils ermöglicht sie eine präzise und zuverlässige Dosierung. Der Rumpf besteht aus hochwertigem Nylon, der Kolben ist aus widerstandsfähigem Polymer gefertigt. Ersatzteile sind im Lieferumfang enthalten.

- ✓ Hochwertige Qualität
- ✓ Impfen in Serie
- ✓ Für Klein- und Großvieh
- ✓ Geeignet für die meisten Flüssigkeiten und Suspensionen
- ✓ Funktioniert unter allen klimatischen Bedingungen
- ✓ Unkomplizierte Demontage und Reparatur
- ✓ Rostfreie Materialien

MIT FLASCHENHALTER

Artikelnummer	Beschreibung	EAN	
38110040202	2 ml Automatikspritze PRIMA mit Flaschenhalter	 3 700393 964213	37,99 €
38110040205	5 ml Automatikspritze PRIMA mit Flaschenhalter	 3 700393 964220	38,99 €

MIT TAUCHROHR

Artikelnummer	Beschreibung	EAN	
38110040101	1 ml Automatikspritze PRIMA mit Tauchrohr	 3 700393 938504	39,99 €
38110040102	2 ml Automatikspritze PRIMA mit Tauchrohr	 3 700393 940071	39,99 €
38110040105	5 ml Automatikspritze PRIMA mit Tauchrohr	 3 700393 964183	39,99 €
38110040110	10 ml Automatikspritze PRIMA mit Tauchrohr	 3 700393 964190	39,99 €





DEMAPLAST EINGABESPRITZE AUS ACETAT

Demaplast Eingabespritze aus transparentem Acetat mit robustem, ergonomisch geformtem Griff. Das Material ist beständig gegen chemische Einflüsse. Die Einstellung der Dosierung erfolgt mit Hilfe einer Schraube.

Artikelnummer	Beschreibung	EAN	
38107035	35 ml Eingabespritze aus Acetat	3 338020 033669	30,99 €
38107070	70 ml Eingabespritze aus Acetat	3 338020 033287	32,99 €
38107035A	35 ml Automatische Eingabespritze aus Acetat	3 338020 073030	43,99 €
38107070A	70 ml Automatische Eingabespritze aus Acetat	3 338020 073047	49,99 €



EINGABESPRITZE

Die DEMAPLAST Eingabespritze ist aus transparentem Acetat gefertigt und ist beständig gegen chemische Einflüsse. Der Rumpf besteht aus robustem ABS-Kunststoff. Die Eingabespritze verfügt über einen ergonomisch geformten Griff. Die Einstellung der Dosierung erfolgt mit Hilfe einer Schraube. Die Lieferung umfasst eine Kanüle (200 mm).

Artikelnummer	Beschreibung	EAN	EAN	
38107200	Eingabespritze aus Acetat 200 ml	3338020033294	3 338020 033294	49,99 €
38107200S	Eingabespritze aus Polypropylen 200 ml	3338020050123	3 338020 050123	37,99 €
38107300	Eingabespritze aus Polypropylen 300 ml	3338020060535	3 338020 060535	37,99 €



DEMAPLAST BRAVO EINGABESPRITZE AUTOMATISCH MIT SCHLAUCH

Die DEMAPLAST automatische Eingabespritze BRAVO mit Schlauch verfügt über einen ergonomisch geformten Handgriff und kann in Verbindung mit einem Kanister (Art.-Nr. 38107900) verwendet werden. Ventil und Behälter sind beständig gegen chemische Einflüsse. Die Einstellung der Dosis erfolgt mit Hilfe eines Einstellrades hinter dem Zylinder. Die Lieferung erfolgt inklusive Kanüle, Saugschlauch, Luer-Lock Verbindung sowie Ersatzdichtungen.



Artikelnummer	Beschreibung	EAN	
38107430	Bravo Eingabespritze automatisch mit Schlauch 30 ml	3 338020 055197	89,99 €
38107460	Bravo Eingabespritze automatisch mit Schlauch 60 ml	3 338020 055203	99,99 €





DEMPLAST METALL-DOSIERSPRITZE

Die DEMAPLAST Dosierspritze verfügt über einen Kolben und Griff aus Metall. Der transparente Behälter ist aus hochwertigem Plexiglas gefertigt. Der Lieferumfang umfasst eine Kanüle (250 mm).

Artikelnummer	Beschreibung	EAN	
38107630	Metall-Dosierspritze 300 ml	 3 338020 002887	33,99 €
38107645	Metall-Dosierspritze 450 ml	 3 700393 927836	39,99 €



DEMPLAST PLEXIGLAS DOSIERSPRITZE

Die kostengünstige Mehrwegspritze aus Plexiglas mit aufschraubbarer Kanüle lässt sich nach Gebrauch leicht reinigen und sollte mit reichlich klarem Wasser gespült werden. Die Dichtungen der Spritze sollten regelmäßig ausgewechselt werden, um eine lange Lebensdauer garantieren zu können. Das Modell ist nicht für die Sterilisation in Autoklaven geeignet.

Artikelnummer	Beschreibung	EAN	
38107755	Plexiglas Dosierspritze 250 ml	 3 338020 002979	27,99 €

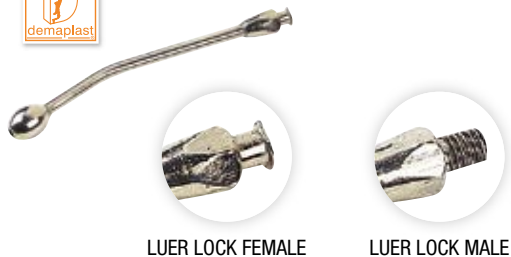



LUER LOCK FEMALE

LUER LOCK MALE

DEMPLAST EINGABEKANÜLE 120 MM

Die DEMAPLAST Eingabekannülen können in Kombination mit den folgenden Spritzen verwendet werden: Länge: 120 mm.

DEMPLAST-Spritzen Art.-Nr. 38110004005 bis 38110004100
DEMPLAST-Spritzen Art.-Nr. 38110001005 bis 38110001050

Artikelnummer	Beschreibung	EAN	
38107760	Eingabekannüle (120 mm) Luer-Lock Verschluss	 3 338020 002993	6,49 €
38107762	Eingabekannüle (120 mm) Schraube mit Innengewinde	 3 338020 003013	6,99 €



DEMPLAST 3 L RUCKSACKKANISTER AUS KUNSTSTOFF

Der DEMAPLAST Rucksackkanister aus hochwertigem Kunststoff verfügt über ein Fassungsvermögen von 3 Liter und ist verschließbar.

Artikelnummer	Beschreibung	EAN	
38107900	Rucksack-Kanister für Eingabespritze	 3 338020 053933	24,99 €



SOCOREX ist eine Schweizer Marke, die eine breite Palette von Präzisionsinstrumenten herstellt, die zum zuverlässigen Messen, Dosieren, Umfüllen, Abgeben und Einspritzen von Flüssigkeiten in einer Vielzahl von Anwendungen eingesetzt werden. Jedes Präzisionsinstrument trägt seine eigene Seriennummer und unterliegt einer strengen Leistungskontrolle, die durch ein individuelles QC-Zertifikat bestätigt wird. Entdecken Sie die automatischen Spritzen von SOCOREX.



SOCOREX AUTOMATISCHE SPRITZE MIT FLASCHENHALTER

Die automatische Spritze der Marke SOCOREX ist aus einer Polyamid-Verbindung hergestellt und eignet sich ideal für Injektionen mit wässrigen, öligen, zähflüssigen oder eisenhaltigen Lösungen. Die Spritze ist kompatibel mit Impfflaschen mit einem Halsdurchmesser von bis zu 20 mm. Der Lieferumfang umfasst einen Flaschenhalteraufsatz, Gummidichtung, Ersatzteil-Set und Bedienungsanleitung (Flasche und Nadel sind nicht im Lieferumfang enthalten). Dosierung: 0.1 bis 1 ml.

Artikelnummer	Beschreibung	EAN	
38110050011-5	Automatische Spritze mit Flaschenhalter 0,5 ml	3 338020 052615	119,00 €
38110050011	Automatische Spritze mit Flaschenhalter 1 ml	3 338020 049998	119,00 €
38110050012	Automatische Spritze mit Flaschenhalter 2 ml	3 338020 039296	119,00 €
38110050015	Automatische Spritze mit Flaschenhalter 5 ml	3 338020 031443	129,00 €
38110050020	Automatische Spritze mit Flaschenhalter 10 ml	3 338020 051441	149,00 €



SOCOREX AUTOMATISCHE SPRITZE MIT SAUGSCHLAUCH

Die automatische Spritze mit Saugschlauch der Marke SOCOREX eignet sich ideal für Injektionen mit wässrigen, öligen, zähflüssigen oder eisenhaltigen Lösungen. Die Spritze ist bei hoher Temperatur sterilisierbar und ist aus einer Polyamid-Verbindung ohne Metallteile hergestellt. Der Lieferumfang umfasst Saug- und Lüftungskanülen, Sauger, Silikonschlauch (1 m), Ersatzteile und eine Gebrauchsanweisung. Nadeln sind nicht im Lieferumfang enthalten.

Artikelnummer	Beschreibung	EAN	
38110050001-5	Automatische Spritze mit Saugschlauch 0,5 ml	3 338020 052400	109,00 €
38110050001	Automatische Spritze mit Saugschlauch 1 ml	3 338020 031405	109,00 €
38110050002	Automatische Spritze mit Saugschlauch 2 ml	3 338020 031412	109,00 €
38110050005	Automatische Spritze mit Saugschlauch 5 ml	3 338020 031429	119,00 €
38110050010	Automatische Spritze mit Saugschlauch 10 ml	3 338020 031436	139,00 €





NJPHILLIPS KUNSTSTOFF- EINGABESPRITZE

NJ Phillips steht für hohe Produktqualität und zuverlässige Instrumente. Diese Kunststoff-Eingabespritze mit Metallkanüle eignet sich ideal für Schafe. Sie liegt leicht in der Hand und ermöglicht eine unkomplizierte Reinigung.

Artikelnummer	Beschreibung	EAN	
38107830	Kunststoff-Eingabespritze 25 ml hellblau	3 700393 969256	64,99 €



NJPHILLIPS METALL-EINGABESPRITZE

NJ Phillips steht für hohe Qualität und zuverlässige Instrumente. Diese Eingabespritze aus Metall ist qualitativ äußerst hochwertig. Die Lieferung beinhaltet eine Kanüle für Schafe. Leichtes, ausbalanciertes und robustes Design. Der einfache Zugang zu den Kolben ermöglicht eine unkomplizierte Reinigung. Einfaches Justierungssystem für die Dosierung. Hoher Durchsatz, widerstandsfähig gegen Verstopfungen. Chemikalienbeständiger Zylinder mit Stricheinteilung aus Kunststoff.

Artikelnummer	Beschreibung	EAN	
38107820020	Metall-Eingabespritze 20 ml	3 700393 964978	99,99 €
38107815020	Metall-Eingabespritze 20 ml + Kanister 2,5 L	3 275970 087864	129,00 €



NJPHILLIPS KUNSTSTOFFSPRITZE HALBAUTOMATISCH

Die halbautomatische Kunststoffspritze der Marke njphillips arbeitet zuverlässig und ist besonders widerstandsfähig. Sie verfügt über einen ergonomisch geformten Handgriff. Durch den einfachen Gebrauch der Fingerspitzen reduziert sie effektiv die Ermüdung der Hand. Die Spritze verfügt über einen integrierten Nadelschutz. Die Einstellstufen erfolgen in Schritten von 0,5 ml. Bei Veterinären ist das Know-how von njphillips weltweit anerkannt.

Artikelnummer	Beschreibung	EAN	
38110010050	Kunststoffspritze halbautomatisch 50 ml	3 275970 088502	84,99 €
38110010025	Kunststoffspritze halbautomatisch 25 ml	3 275970 088496	84,99 €



NJPHILLIPS METALLSPRITZE HALBAUTOMATISCH

Die halbautomatische Metallspritze der Marke NJPhillips verfügt über einen ergonomischen Griff und ermöglicht die Anwendung einer breiten Vielfalt an Impfungen. Die Dosierung ist fest einstellbar. Als Spezialist in der Tiermedizin ist das Know-how von njphillips weltweit anerkannt.

Artikelnummer	Beschreibung	EAN	
38110013050	Metallspritze halbautomatisch 50 ml	3 700393 965005	89,99 €
38110013025	Metallspritze halbautomatisch 25 ml	3 700393 964992	89,99 €

! Für die korrekte Wartung der Injektionsgeräte ist es wichtig, diese nach dem Gebrauch zu reinigen und abzuspülen. Ölen Sie dann den Lauf und den Kolben mit Silikonöl.

DEMAPLAST VETERINÄRKANÜLE

Die hochwertigen DELVO Veterinärkanülen verfügen über eine dreikantig geschliffene Spitze sowie einem Luer-Lock Ansatz. Die Lieferung erfolgt im praktischen Kunststoffkasten mit je 12 Kanülen.

Artikelnummer	Beschreibung	EAN	
38110180	Länge: 10 mm Durchmesser: 8 mm	3 338020 008445	4,99 €
38110190	Länge: 10 mm Durchmesser: 10 mm	3 338020 008452	4,99 €
38110190008	Länge: 8 mm Durchmesser: 10 mm	3 338020 061501	4,99 €
38110200	Länge: 15 mm Durchmesser: 10 mm	3 338020 008469	4,99 €
38110201	Länge: 20 mm Durchmesser: 10 mm	3 338020 008476	4,99 €
38110205	Länge: 15 mm Durchmesser: 13 mm	3 338020 008483	4,99 €
38110205013	Länge: 13 mm Durchmesser: 13 mm	3 338020 061662	4,99 €
38110207	Länge: 15 mm Durchmesser: 15 mm	3 338020 008490	4,99 €
38110207010	Länge: 10 mm Durchmesser: 15 mm	3 338020 061679	4,99 €
38110210	Länge: 20 mm Durchmesser: 13 mm	3 338020 008506	4,99 €
38110215	Länge: 20 mm Durchmesser: 15 mm	3 338020 008513	4,99 €
38110216	Länge: 25 mm Durchmesser: 15 mm	3 338020 008520	4,99 €
38110218	Länge: 25 mm Durchmesser: 20 mm	3 338020 008544	4,99 €
38110220	Länge: 30 mm Durchmesser: 13 mm	3 338020 008551	4,99 €
38110221	Länge: 30 mm Durchmesser: 15 mm	3 338020 008568	4,99 €
38110225	Länge: 40 mm Durchmesser: 15 mm	3 338020 008575	4,99 €
38110230	Länge: 50 mm Durchmesser: 15 mm	3 338020 008582	4,99 €
38110247	Länge: 15 mm Durchmesser: 20 mm	3 338020 008599	4,99 €
38110250	Länge: 20 mm Durchmesser: 20 mm	3 338020 008605	4,99 €
38110255	Länge: 30 mm Durchmesser: 20 mm	3 338020 008612	4,99 €
38110260	Länge: 40 mm Durchmesser: 20 mm	3 338020 008629	4,99 €
38110265	Länge: 50 mm Durchmesser: 20 mm	3 338020 008636	4,99 €



DELVO VETERINÄRKANÜLE

Die hochwertigen DELVO Veterinärkanülen verfügen über eine dreikantig geschliffene Spitze sowie einem Luer-Lock Ansatz. Die Lieferung erfolgt im praktischen Kunststoffkasten mit je 12 Kanülen.

Artikelnummer	Beschreibung	EAN	
38110300	Länge: 10 mm Durchmesser: 10 mm	3 338020 039142	29,99 €
38110301	Länge: 15 mm Durchmesser: 10 mm	3 338020 039159	29,99 €
38110305	Länge: 10 mm Durchmesser: 15 mm	3 338020 039166	34,99 €
38110307	Länge: 15 mm Durchmesser: 15 mm	3 338020 039173	34,99 €
38110315	Länge: 20 mm Durchmesser: 15 mm	3 338020 039180	34,99 €
38110321	Länge: 30 mm Durchmesser: 15 mm	3 338020 039197	34,99 €
38110347	Länge: 15 mm Durchmesser: 20 mm	3 338020 042401	44,99 €
38110350	Länge: 20 mm Durchmesser: 20 mm	3 338020 039210	44,99 €
38110355	Länge: 30 mm Durchmesser: 20 mm	3 338020 039227	44,99 €





DEMAPLAST PERFUSIONSKIT

Perfusionsset für intravenöse Behandlungen bei Rehydrierung oder zur Gabe von Mineral-Komplexen, Glukose usw.



Artikelnummer	Beschreibung	EAN	
38110600	Infusionsset Silikon	 3 ³³⁸⁰²⁰ 066988	15,99 €
38110601	Infusionsset PVC	 3 ⁷⁰⁰³⁹³ 971631	12,99 €

UKAL



SILIKONÖL

Silikonöl speziell für die Pflege von Eingabe-, Injektions- und Impfgeräten. Das Öl ist ungiftig und unbedenklich für Ihre Haut.

Artikelnummer	Beschreibung	EAN	
38110039	Silikonöl 50 ml	 3 ³³⁸⁰²⁰ 008322	2,99 €
38100141	Silikonöl 100 ml	 3 ³³⁸⁰²⁰ 000630	3,99 €

KAMER



GEWICHTSMASSBAND

Dieses Maßband ermöglicht eine Schätzung des Gewichtes von stehenden Tieren. Nicht zugelassen für gewerbliche Transaktionen.

Artikelnummer	Beschreibung	EAN	
38129040	Gewichtsmassband blau	 3 ³³⁸⁰²⁰ 038480	8,99 €



HYGIENE

- 308 Handschuhe
- 309 Overalls & Hauben
- 310 Schürzen & Armschutz
- 311 Stiefel
- 312 Reiniger



UNTERSUCHUNGSHANDSCHUHE

Untersuchungshandschuhe mit Schulterschutz für den einmaligen Gebrauch. Bedeckt die Schulter und rutscht nicht am Arm herunter. 100 % Polyethylen, sehr widerstandsfähig. Wird in einer praktischen Spenderbox geliefert. CE-Norm. Schachtel mit 50 Stück.

Artikelnummer	Beschreibung	EAN	
3810119001	Untersuchungshandschuhe 100 cm	3 700393 922930	19,99 €



EINWEGHANDSCHUHE 92 CM

Einweg-Geburtshandschuhe orange 92 cm lang, Box mit 100 Stück, sehr widerstandsfähig, entspricht den CE-Normen EN374-1 und 2, EN 420.

Artikelnummer	Beschreibung	EAN	
3810117100	Einweghandschuhe orange 100 Stück	3 338020 057351	14,99 €



EINWEGHANDSCHUHE 90 CM

Einweg-Geburtshandschuhe 90 cm lang, Box mit 50 Stück, entspricht den CE-Normen EEG 89 / 686.

Artikelnummer	Beschreibung	EAN	
38101120	Einweghandschuhe 50 Stück	3 338020 001163	9,99 €



EINWEGHANDSCHUHE 90 CM

Diese Handschuhe schützen vor Mikroorganismen gemäß der Richtlinie EWG 89 / 686. Nur zum einmaligen Gebrauch bei tiermedizinischen Behandlungen. 90 cm lang. CE-Norm. Schachtel mit 100 Stück. 28 Mikrometer.

Artikelnummer	Beschreibung	EAN	
38101116	Einweghandschuhe 100 Stück	3 338020 001149	24,99 €



SEPTICARE EINWEGHANDSCHUHE 87 CM

Dünn, aber stark. Diese Handschuhe bieten Schutz gegen Mikroorganismen in Übereinstimmung mit der Richtlinie 89 / 686 / EWG. Schachtel mit 100 Stück. 87 cm lang. 20 Mikrometer. Bestes Preis-Leistungs-Verhältnis.

Artikelnummer	Beschreibung	EAN	
38101121	Einweghandschuhe 100 Stück	3 700393 960963	16,99 €

NITRILE EINWEGHANDSCHUHE

Vielseitige Einsatzmöglichkeiten. Hautfreundlich, reißfest und latexfrei. In der praktischen Spenderbox (100 Stück). Die Handschuhe sind nicht gepudert.

Artikelnummer	Beschreibung	EAN	
38101115304	XXL Einweghandschuhe 100 Stück	4 046153 116973	8,99 €
38101115303	XL Einweghandschuhe 100 Stück	3 700636 910199	8,99 €
38101115302	L Einweghandschuhe 100 Stück	3 700636 910168	8,99 €
38101115301	M Einweghandschuhe 100 Stück	3 700636 910175	8,99 €



EINWEG-BESUCHERKIT

Ideal für alle Besucher von Bauernhöfen und Ställen: Einweg-Besucherkit bestehend aus Kittel, Überschuhe, Maske, Kopfhaube. Nur für den einmaligen Gebrauch geeignet.

Artikelnummer	Beschreibung	EAN	
38101115900	Einweg-Besucherkit x 1	3 338020 054930	2,99 €
38101115910	Einweg-Besucherkit ohne Maske	3 700393 916830	19,99 €



EINWEG-OVERALL

Einweg-Schutzoverall mit Reißverschluss und Kapuze, ohne Überschuhe, einzeln verpackt.

Artikelnummer	Beschreibung	EAN	
38101115912V	Einweg-Overall weiß L	3 338020 066193	4,49 €
38101115913V	Einweg-Overall weiß XL	3 221170 003579	4,49 €
38101115915	Einweg-Overall blau XL	3 700393 961960	4,49 €
38101115914V	Einweg-Overall weiß XXL	3 338020 077830	4,49 €



EINWEGHAUBE BLAU

Einweg Schutzhaube mit Clip aus Polypropylen und latexfreiem Gummiband.

Artikelnummer	Beschreibung	EAN	
38101115800	Einweghaube blau x 100	3 700393 963179	6,99 €



UKAL



VINYL MELKSCHÜRZE WEISS

Die Vinyl Melkschürze ist für das Waschen mit herkömmlichen Reinigungsprodukten geeignet. Die Befestigung erfolgt mit Hilfe eines Umhängegurtes sowie zusätzlichen Edelstahlhaken und Gummis an der Rückseite. Nutzbar für bis zu 50 °C warmes Wasser. Stärke: 350 µm und 475 g / m². Maße: 90 x 115 cm.

Artikelnummer	Beschreibung	EAN	€
38124080001	Melkschürze weiß	 3 ⁴ 94410 ⁰ 07792	14,99 €

MELKSCHÜRZE BLAU

Die Melkschürze ist aus Polyurethan gefertigt und bei Landwirten sehr beliebt. Der Umhängegurt ist einstellbar und die Befestigung erfolgt mit Hilfe von Edelstahlhaken und Gummi auf der Rückseite. Die Schürze ist für das Waschen mit herkömmlichen Reinigungsprodukten geeignet. Nutzbar für bis zu 60 °C warmes Wasser. Stärke: 500 µm und 380 g / m². Maße: 90 x 115 cm.



Artikelnummer	Beschreibung	EAN	€
38124080010	Melkschürze blau	 3 ⁴ 94410 ⁰ 07549	19,99 €

UKAL



ÄRMELSCHÜRZE

Die komfortable Schürze aus Polyurethan-Gewebe auf Baumwollbasis ist für die Wäsche mit herkömmlichen Reinigungsprodukten geeignet. Verwendung findet diese Schürze ebenfalls in der Nahrungsmittelindustrie. Befestigung hinten, mit Edelstahlhaken und Gummi. Innendurchmesser 13 mm.

Artikelnummer	Beschreibung	EAN	€
38101121010	Kittelschürze marineblau M	 3 ⁴ 94410 ⁰ 07532	79,99 €
38101121011	Kittelschürze marineblau L	 3 ⁴ 94410 ⁰ 07556	79,99 €



SEPTICARE NEOPREN ARMSCHUTZ

Der Septicare Neopren-Armschutz ist wasserdicht und widerstandsfähig und bietet somit zuverlässigen Schutz für Ihre Unterarme. Sie sind aus hochwertigem 3 mm dicken Neopren gefertigt. Zur Verwendung in der Landwirtschaft, z.B. beim Melken oder auch bei der Gartenarbeit zum Schutz vor Dornen.

Artikelnummer	Beschreibung	EAN	€
38124087100	Septicare Neopren Unterarmschutz M	 3 ⁷ 00393 ⁹ 14980	12,99 €
38124087200	Septicare Neopren Unterarmschutz L	 3 ⁷ 00393 ⁹ 14997	12,99 €
38124087300	Septicare Neopren Unterarmschutz XL	 3 ⁷ 00393 ⁹ 15024	12,99 €
38124087400	Septicare Neopren Unterarmschutz XXL	 3 ⁷ 00393 ⁹ 15017	12,99 €

EINWEG-ÜBERZIEHSTIEFEL

Der Einweg-Überziehtiefel besteht aus Polyethylen und ist mit einem Gummiband versehen, welches einen guten Sitz gewährleistet.

Artikelnummer	Beschreibung	EAN	€
38101140	Einweg-Überziehtiefel x 25	5 703188 220103	14,99 €



KAMER

KAMER STIEFELREINIGER

Mit diesem professionellen Edelstahl Stiefelreiniger können Sie Ihre Stiefel mühelos reinigen. Nach der Reinigung mit klarem Wasser können Sie durch den Zusatz eines antiseptischen Produkts Ihre Stiefel zusätzlich desinfizieren. Er ist mit einem Schaber ausgestattet, mit dem Schmutz mühelos entfernt werden kann. Bei Kontakt mit dem Stiefel schaltet sich das Gerät automatisch an. Das Wasser wird über einen 1/2"-Anschluss zugeführt. Im Lieferumfang befindet sich ein 25 mm Anschluss und eine Garde-na-Verbindung. Die Lieferung erfolgt montiert.

Artikelnummer	Beschreibung	EAN	€
38132910005	KAMER Stiefelreiniger	3 338020 064649	199,00 €

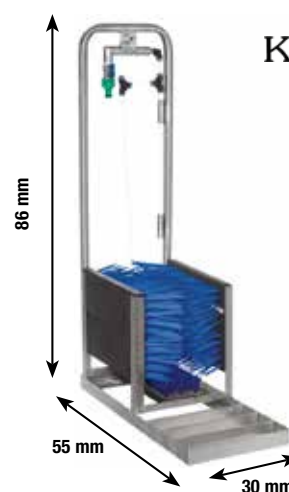

STIEFELKNECHT

Stiefelentferner aus Kunststoff mit rutschfester Kante für zusätzlichen Halt. Einheitsgröße.

Artikelnummer	Beschreibung	EAN	€
38130E910698	Stiefelknecht schwarz	3 338025 014618	4,99 €



SEPTICARE DESINFIZIERUNGSMATTE

Mit dieser qualitativ hochwertigen Fußmatte wird die Desinfektion von Schuh- und Stiefelsohlen durchgeführt. Auf diese Weise wird eine optimale Hygiene in Ihren Gebäuden sichergestellt. Sehr leicht anzuwenden, einfach die Matte mit einem geeigneten Desinfektionsmittel tränken. Anschließend einfach nur über die Matte gehen, um die Sohlen Ihrer Stiefel und Schuhe schnell und einfach zu desinfizieren. Kleines Modell. Fassungsvermögen: 20 Liter. Abmessungen: 90 x 60 x 4 cm. Material: Desinfektionsschaumstoff für Gebäudeeingänge.

Artikelnummer	Beschreibung	EAN	€
38113100002	Desinfektionsmatte 20 L 90 cm x 60 cm x 4 cm	3 338020 063000	59,99 €



ENTDECKEN SIE DIE HORIZONT ONLINE VORTEILE



 animalcare.horizont.com

- ✓ Immer aktuelle Informationen
- ✓ Mehr Produktinformationen
- ✓ Mehr Bilder und Videos
- ✓ Komplettes Sortiment
- ✓ Aktuelle Preise
- ✓ Verfügbarkeitsanzeige





SCHÄDLINGS- BEKÄMPFUNG

- 314 Mäuse
- 316 Maulwürfe
- 317 Wühlmäuse
- 319 Ratten
- 321 Insekten
- 326 Vögel
- 327 Kasten- und Käfigfallen



LEBENDFALLE FÜR MÄUSE MIT HOLZBODEN

Diese Käfigfalle für Mäuse eignet sich zum Fangen von Mäusen mithilfe von Ködern. Sie ist sehr einfach zu bedienen; Sie müssen nur die Falltür öffnen, einen Köder auf den entsprechenden Träger legen und die Falle an einem Ort aufstellen, an dem sich die Schädlinge häufig aufhalten. Die Maus wird durch den Köder angelockt und geht in die Käfigfalle, die sich hinter ihr schließt. So wird die Maus lebendig in der Falle gefangen und Sie können sie an einem anderen Ort aussetzen. Der Holzboden sorgt für optimale Steifigkeit und bietet auch dem Tier Sicherheit!

Art.Nr.	Beschreibung	EAN	
38129800001	L 12 x B 5,5 x H 6 cm	3 338020 080267	4,49 €



KÄFIGFALLE FÜR MÄUSE

Die runde Lebendfalle eignet sich ideal für den Mehrfachfang von schädlichen Nagetieren wie Mäusen. Die Handhabung ist unkompliziert. Die Größe der Falle ermöglicht es, eine oder auch mehrere Mäuse gleichzeitig und lebendig einzufangen. Da kein Gift verwendet wird, ist die Falle gefahrlos für Kinder und Haustiere und kann an Orten wie Haus, Garage oder Dachboden bedenkenlos eingesetzt werden. Die Falle besteht aus verzinktem Draht und garantiert somit Widerstand und Langlebigkeit.

Art.Nr.	Beschreibung	EAN	
38129800	L 23 x B 15 x H 12 cm	3 338020 078615	14,99 €



MAUSEFALLE AUS FSC®-HOLZ

Die Klapp-Mausefalle von SWISSINNO ist der Klassiker im Sortiment und das ideale Werkzeug, um Nagetiere sicher und effizient loszuwerden. Sie ist aus FSC®-zertifiziertem Holz hergestellt und garantiert dem Verbraucher, dass das betreffende Holz aus ökologischer und kontrollierter Forstwirtschaft stammt. Dank ihrer Wippe, des Köderhakens und ihrer Federkraft, arbeitet die Falle hochwirksam und effizient.

Art.Nr.	Beschreibung	EAN	
38129813024	Klapp-Mausefalle 24 x 2	7 640104 977186	69,99 €



MAUSEFALLE AUS HOLZ

Die kostengünstige Mausefalle mit Holzzippe und Köderbügel. Die Lieferung erfolgt im Kunststoffeimer mit 100 Stück.

Art.Nr.	Beschreibung	EAN	
34129	Mausefalle LUNA, 100 Stück im Eimer	4 004718 237204	79,99 €



ULTRASCHALL NAGETIER-VERTREIBER

Der Ultraschall-Nagetiervertreiber von SWISSINNO sendet Hochfrequenzwellen aus und vertreibt damit effizient und zuverlässig Nagetiere. Der Vertreiber ist in der Anwendung unkompliziert und ungefährlich, die von ihm ausgesendeten Wellen sind für Menschen nicht wahrnehmbar. Das Gerät wurde entwickelt, um Ratten, Mäuse und andere Nagetiere zuverlässig zu vertreiben. Es ist umweltfreundlich, da es nicht mit Chemikalien oder Giften arbeitet und wird durch den Anschluss an eine Haushaltssteckdose betrieben.

Art.Nr.	Beschreibung	EAN	
38129816001	Kleine Ausführung - 15 m ²	7 640104 972402	39,99 €
38129816002	Große Ausführung - 30 m ²	7 640104 972273	64,99 €



DRAHTFALLE FÜR MÄUSE UND RATTEN

Die KLAKRAP Drahtfalle eignet sich ideal zum Fangen von Mäusen und Ratten. Die Anwendung ist unkompliziert. Legen Sie den Köder auf die Feder und öffnen Sie die Falle, um sie zu entsichern. Bei Aufnahme des Köders schließt sich die Falle und das Nagetier ist gefangen!

Art.Nr.	Beschreibung	EAN	
38129701113	13 cm	3 338020 089765	6,49 €

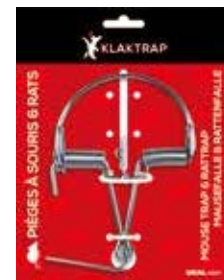

MAUSEFALLE „NO SEE NO TOUCH“

Die SWISSINNO Mausefalle vom Typ „No See No Touch“ beseitigt Mäuse effizient und hygienisch. Das patentierte Fangsystem hilft den Blick- und Hautkontakt mit der getöteten Maus zu vermeiden, da der Tötungsvorgang diskret im Innern der Falle stattfindet. Dank ihres zu 100 % natürlichen Köders zeigt die Falle deutlich mehr Wirkung als andere Produkte am Markt. Ersatzköder erhältlich.

Art.Nr.	Beschreibung	EAN	
38129809	Mausefalle	7 640133 574738	44,99 €
38129808010	Ersatzköder x 6	7 640104 970903	6,49 €



SUPERCAT-MAUSEFALLE

Gebrauchsfertige Falle inklusive Köder. Der Köder ist ein giftfreies, für Mäuse stark anziehendes Naturprodukt. Der Köder ist für 3 bis 6 Wochen nach dem Öffnen haltbar. Außergewöhnlich hohe Erfolgsrate beim Fangen der Schädlinge: Tausende von Nutzern können bestätigen, dass sich mit diesem System in kurzer Zeit eine große Anzahl von Schädlingen fangen lässt. Schweizer Design mit Hochleistungs-Federmechanismus. Hygienisch: Keine direkte Berührung der getöteten Tiere. Sicher für Kinder: Die sofort schließenden Spannbacken sind darauf ausgelegt, die Maus zu töten, verursachen aber keine Verletzungen bei Kindern und Haustieren. Im Innen- und Außenbereich verwendbar. Wiederverwendbar und recyclingfähig.

Art.Nr.	Beschreibung	EAN	
38129805008	Präsentationsständer 8 x 2	7 640133 570129	39,99 €
38129805	Boden-Präsentationsständer 40 x 2	7 640133 570112	199,00 €
38129805014	Kassen-Präsentationsständer 14 x 2	7 640133 570105	69,99 €
38129805900	Ersatzköder x 6	7 640104 970408	5,99 €
38129805100	Flüssig-Ersatzköder x 2	7 640104 970415	7,99 €





Die Einhaltung der lokalen und nationalen gesetzlichen Vorschriften bezüglich der Verwendung dieser Artikel und der Arten, die mit diesen gefangen werden dürfen, liegt in der Verantwortung des Verbrauchers.



Achtung beim Einsatz von Maulwurfallen!
Der Maulwurf steht in Deutschland und Österreich unter Artenschutz und darf ohne Genehmigung nicht gefangen werden!



SWISS
INNO



SOLAR-MAULWURFVERTREIBER

Sendet alle 40 Sekunden Schallwellen & Vibrationen aus, die von Maulwürfen als störend empfunden werden. Der Solar-Maulwurf-Vertreiber ist mit einer Solarzelle bestückt, die die Sonnenenergie in Elektrizität umwandelt und die eingebauten Akku somit auflädt. Ideal für Gärten, Rasen, Sport- und Golfplätze. Wirkt in einem Umkreis von etwa 650 m². Unschädlich für Ihre Familie, Ihre Haustiere, die Umwelt sowie für im Boden lebende Insekten (z.B. Regenwürmer).

Art.Nr.	Beschreibung	EAN	
38129710	Solar-Maulwurfvertreiber	7 640104 977049	29,99 €

SWISS
INNO



MAULWURFFALLE SUPERCAT

Maulwürfe im Garten bekämpfen, ohne den Einsatz von Gift oder Pestiziden. Sobald die Maulwurffalle positioniert und korrekt in das Gänge-System eingeführt wird, ist die Falle aktiv und fängt den ersten Maulwurf, sobald dieser die Falle passiert.

Art.Nr.	Beschreibung	EAN	
38129818	Maulwurffalle	7 640104 972341	33,99 €
38129804004	Zubehörset mit Suchsonde x 4	7 640104 975809	14,99 €



WÜHLMAUSFALLE SUPERCAT

Diese hochwirksame Wühlmausfalle fängt Feld- und Wühlmäuse effizient in beide Gangrichtungen und ist zeitgleich ungefährlich für Anwender und Haustiere. Die ausgelöste Falle ist von Weitem gut erkennbar, der Griff fährt beim Fang in die Falle zurück. Wiederverwendbar.

Art.Nr.	Beschreibung	EAN	
38129804006	Wühlmausfalle	7 640133 574066	119,00 €
38129804004	Zubehörsset mit Suchsonde x 4	7 640104 975809	14,99 €



SWISS INNO



WÜHLMAUSSCHUSSGERÄT

Das geladene Gerät mit der Mündung in den freigelegten Mäusegang legen. Die Maus wird nach kurzer Zeit versuchen, den Gang wieder zu verschließen, um Licht und Frischluft fernzuhalten. Durch den hohen Gasdruck der Spezialpatrone wird die Wühlmaus blitzartig und tierschutzgerecht getötet.

Art.Nr.	Beschreibung	EAN	
34042	Wühlmausschussgerät x1	4 014803 340429	39,99 €
34043	Kartusche 9 x 17, 50er Pack	4 000294 174254	26,99 €



PUTANGE WÜHLMAUSFALLE

Die Putange-Falle hat sich schon seit Jahrzehnten in der professionellen Bekämpfung von Wühlmäusen oder auch Maulwürfen bewährt. Diese Fallen sind wirksam und töten die Tiere sofort. Mit der Wahl der Putange-Falle entscheiden Sie sich für eine nachhaltige, wirtschaftliche und ökologische Lösung. Pro Gangsystem müssen zwei Fallen aufgestellt werden, eine für jede Gangrichtung.

Art.Nr.	Beschreibung	EAN	
38129710010	2er-Packung	3 338020 078486	4,99 €
38129710012	1 Spanschlüssel gebogen	3 338020 078554	3,49 €
38129710013	10 Ersatz-Stellplättchen	3 338020 078561	1,49 €



KLAKTRAP



WÜHLMAUSFALLE ohne Spanschlüssel

Die Falle wird mit der Hand gespreizt und ist unbegrenzt wiederverwendbar. Diese Falle wird ohne Schlüssel verwendet. Wenn die Wühlmaus auf das Stellplättchen drückt (das ist der kleine Metallrahmen, durch den die Falle offen gehalten wird), löst sich die Feder und das Tier ist zwischen beiden Stiften gefangen. Stabile Konstruktion, die sich mithilfe von Stellplättchen unbegrenzt wiederverwenden lässt.

Art.Nr.	Beschreibung	EAN	
38129710020	Manuelle Mäusefalle x1	3 338020 078493	5,99 €
38129710013	10 Ersatz-Stellplättchen	3 338020 078561	1,49 €



KLAKTRAP



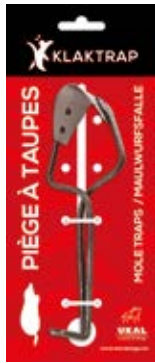

EINZELNIET-WÜHLMAUSFALLE

Die Einzelniet-Falle ist sehr einfach zu verwenden und lässt sich leicht von Hand spannen. Sehr wirksam für die Bekämpfung von Wühlmäusen in Ihrem Garten. Stellen Sie an jeder Seite des Gangsystems eine Falle auf. Setzen Sie das Stellplättchen zwischen den Spannbacken ein.

Art.Nr.	Beschreibung	EAN	
38129710030	2er-Packung	3 338020 078509	4,99 €
38129710031	10 Ersatz-Stellplättchen	3 338020 078578	2,99 €



DOPPELNIET-WÜHLMAUSFALLE

Die Doppelniet-Falle ist sehr wirksam, leicht anzuwenden und von hoher Qualität!

Art.Nr.	Beschreibung	EAN	
38129710040	Wühlmausfalle x1	3 338020 078516	3,99 €
38129710041	10 Ersatz-Stellplättchen	3 338020 078585	2,99 €



WÜHLMAUS-RÖHRENFALLE

Dank einer eingebauten Einwegtür, die sich hinter der Wühlmaus schließt, wenn diese sich im Inneren der Röhre befindet, kann eine Wühlmaus lebend gefangen werden. Diese hat keine Chancen aus-zubrechen. Die Wühlmausfalle ist einfach zu verwenden. Positionieren Sie das Gerät mit der Mündung in den freigelegten Mäusegang. Die Wühlmaus gelangt in die Röhre und kann nicht wieder heraus. Sie können das Tier an einer geeigneten Stelle freilassen.

Art.Nr.	Beschreibung	EAN	
38129710050	Wühlmaus - Röhrenfalle x1	3 338020 078523	2,99 €





Die Einhaltung der lokalen und nationalen gesetzlichen Vorschriften bezüglich der Verwendung dieser Artikel und der Arten, die mit diesen gefangen werden dürfen, liegt in der Verantwortung des Verbrauchers.

KÄFIGFALLE FÜR RATTEN mit Holzboden



Diese Käfigfalle für Ratten ist ideal zum Fangen von Ratten mit Ködern. Sehr einfach zu bedienen - Sie müssen nur die Falltür der Falle öffnen, einen Köder einlegen und die Falle an einem Ort aufstellen, an dem sich die Schädlinge häufig aufhalten. Die Ratte wird durch den Köder angelockt und geht in die Käfigfalle, die sich hinter ihr schließt. Sie wird damit lebend in der Falle gefangen und Sie können sie dann an einem anderen Ort freilassen. Der Holzboden sorgt für optimale Steifigkeit und bietet auch dem Tier Sicherheit! Auch zum Fang von Mäusen geeignet.

Art.Nr.	Beschreibung	EAN	
38129806001	28 cm	3*338020*080274	9,99 €



Tipp! Die folgenden Lockmittel eignen sich zum Fang von Mäusen und Ratten: Käse, Obst, Brot, Trockenfutter für Hunde oder Katzen, Schokolade, kleine Fleischstücke.

RATTENFALLE



Diese Falle eignet sich für das Fangen von mehreren schädlichen Nagetieren wie etwa Ratten. Die Handhabung ist einfach: Sie müssen nur einen Köder in den Boden der Falle legen, der durch eine Tür zugänglich ist. Dann können Sie Ihre Falle an der gewohnten Stelle aufstellen. Dank der großzügigen Bemessung der Falle von 40 cm können Sie eine oder mehrere Ratten gleichzeitig lebendig fangen. Da kein Gift verwendet wird, ist die Falle gefahrlos für Kinder und Haustiere und kann überall im Haus, in der Garage, auf dem Dachboden oder an jedem anderen Ort eingesetzt werden. Die Stäbe der Rattenfalle bestehen aus verzinktem Draht, der langfristig eine optimale Haltbarkeit garantiert.

Art.Nr.	Beschreibung	EAN	
38129806	40 cm	3*338020*078622	24,99 €



RECHTECKIGE KÄFIGFALLE FÜR RATTEN



Diese Käfigfalle eignet sich zum Fangen von Ratten, Siebenschläfern und anderen Kleintieren. Sie ist sehr einfach in der Handhabung - Sie müssen nur die Falltür öffnen, einen Köder in die Mitte der Falle legen und diese an einem Ort aufstellen, an dem sich die Schädlinge häufig aufhalten. Die Ratte wird durch den Köder angelockt und geht in die Käfigfalle, die sich hinter ihr schließt. Sie können die Ratte anschließend an einem anderen Ort freilassen. Die Stäbe der Rattenfalle bestehen aus verzinktem Draht, der langfristig eine optimale Haltbarkeit garantiert.

Art.Nr.	Beschreibung	EAN	
38129806003	L 41,5 x B 23,5 x H 17 cm	3*700393*964732	34,99 €



PLATTENFALLE FÜR RATTEN



Diese Plattenfalle eignet sich zum Fangen von Ratten und anderen Schädlingen in Innenräumen oder auf geschlossenen Grundstücken. Die ideale Lösung für einen erfolgreichen Fang!

Art.Nr.	Beschreibung	EAN	
38129700001	Schlagfalle mit Platte	3*338020*078479	



SWISS
INNO



SUPERCAT-RATTENFALLE

Der Köder ist ein giffreies Naturprodukt, das Ratten stark anzieht. Die Falle verfügt über einen Hochleistungs-Federmechanismus. Die Konstruktion der Rattenfalle ermöglicht ein behrührungsfreies und hygienisches Entsorgen der Tiere. Die sich sofort schließenden Spannbacken sind auf ein schnelles Töten der Ratten ausgelegt. Unbegrenzte Wiederverwendbarkeit dank Ersatzködern. Kann mit einem Nagel im Boden verankert werden.

Art.Nr.	Beschreibung	EAN	
38129807004	Verkaufsdiskret x 4	7 640133 570464	31,99 €
38129807012	Kassen-Präsentationsständer x 12	7 640133 570471	94,99 €
38129807	Boden-Präsentationsständer x 25	7 640133 570488	199,00 €
38129807900	Ersatzködern x 3	7 640104 970606	10,99 €
38129805100	Flüssig-Ersatzködern x 2	7 640104 970415	7,99 €

SWISS
INNO



SUPERCAT PRO RATTENFALLE

Ein intelligenter Auslösemechanismus kombiniert mit einem leistungsstarken Federmechanismus sind die Hauptmerkmale der SUPERCAT PRO Rattenfalle. Dieses System beseitigt Ratten schnell, zuverlässig und artgerecht. Die Nager werden durch einen natürlichen Köder angelockt, der weder Gift noch Chemikalien enthält. Diese Rattenfalle erfüllt bereits die kommenden europäischen Normen und ist ein Pionierprodukt in der humanen Schädlingsbekämpfung. Die toten Ratten können leicht entsorgt werden, ohne dass man sie anfassen muss. Dazu einfach die Falle festhalten und auf die Rückseite der oberen Klappe drücken. Inklusive Naturködern.

Art.Nr.	Beschreibung	EAN	
38129819004	Regal-Display x 4 Limitierter Bestand!	7 640104 971825	47,99 €

SWISS
INNO



RATTENFALLE AUS FSC®-HOLZ

Diese Klappfalle für Ratten, ein Klassiker aus dem Sortiment von SWISSINNO, ist das ideale Werkzeug für die sichere Beseitigung von Nagetieren. Die Falle besteht aus FSC®-zertifiziertem (Forestry Stewardship Council) Holz. Dieses Gütesiegel garantiert den Verbrauchern, dass das betreffende Holz aus ökologischer und kontrollierter Forstwirtschaft stammt. Hochwirksam dank ihrer Wippe, ihres Köderhakens und ihrer Federkraft.

Art.Nr.	Beschreibung	EAN	
38129812	Präsentationsständer x 10	7 640104 975908	29,99 €

SWISS
INNO



ULTRASCHALL-NAGETIERVERTREIBER | OUTDOOR

Der Ultraschall-Tiervertreiber ist speziell für die Anwendung im Außenbereich entwickelt und vertreibt zuverlässig und effizient Mäuse, Ratten, Katzen, Füchse und andere ungebundene Gäste mithilfe von starken Ultraschallwellen. Das Gerät ist wirksam auf eine Entfernung von 10 m in einem Schutzradius von 120 Grad. Es deckt eine Fläche von ca. 100 qm ab. Das Gerät ist zusätzlich mit einem Solarmodul ausgestattet und damit in der Lage, die AA-Akkus (nicht im Lieferumfang enthalten) wieder aufzuladen.

Art.Nr.	Beschreibung	EAN	
38129816003	Ultraschall-Tiervertreiber	7 640104 972310	64,99 €



INSEKTENVERNICHTER 36 W

Dieser Insektenvernichter lockt Mücken und Fliegen mit behandeltem UV-Licht an. Die Insekten werden getötet, sobald das interne elektrifizierte (Hochspannungs-)Gitter berühren. Geeignet für den Einsatz im Haushalt und im gewerblichen Bereich. Durchschnittliche Lebensdauer der Röhre: 8000 Stunden. Herausnehmbare Auffangschale für eine einfache Reinigung. Besteht aus feuerfestem ABS-Kunststoff für maximale Sicherheit. Ungiftig und umweltfreundlich. Schutzart: IPX4. Kann sowohl aufgehängt als auch auf den Boden gestellt werden.

- ✓ Nach IPX4-Norm: Allseitig gegen Spritzwasser geschützt. Eignet sich für den Innen- und Außeneinsatz
- ✓ Auch wirksam gegen Tigermücken

Art.Nr.	Beschreibung	EAN	
38129509	36 W - 600 m ² - 24 x 24 x 56 cm	3 700393 905575	69,99 €
389129509	Leuchtstoffröhre für 129509	3 700393 921711	22,99 €



INSEKTENVERNICHTER TRADITION

- ✓ Das System arbeitet ohne Chemikalien und verbraucht wenig Energie
- ✓ Der Insektenvernichter ist mit einer UV-Leuchtstoffröhre ausgestattet, die eine starke Anziehungskraft auf Mücken und andere Insekten hat
- ✓ Allseitig gegen Spritzwasser geschützt

Verschaltung aus rostfreiem Aluminium. Ultraviolett-Leuchtstoffröhre mit für Insekten stark anziehender Wirkung. Schubfach zur hygienischen Entfernung der vernichteten Insekten. Nur für den Innenbereich gedacht. In einer Vielzahl von gewerblichen und privaten Gebäuden einsetzbar. Zur Bekämpfung tag- und nachtaktiver Insekten wie Fliegen, Bremsen, Schnaken und Mücken. Die Insekten werden von der Lichtquelle angezogen, elektrisch vernichtet und anschließend im Schubfach aufgefangen.

Art.Nr.	Beschreibung	EAN	
38129503015	15 W - 80 m ² - 50 x 26 x 8 cm	3 338020 082544	79,99 €
38129503030	30 W - 120 m ² - 50 x 26 x 8 cm	3 338020 082551	89,99 €
389129503015	15 W-Röhre für 129503015 und 129503030	3 338020 082575	9,99 €
38129503040	40 W - 140 m ² - 65 x 36 x 8	3 338020 082568	99,99 €
38129503060	60 W - 160 m ² - 65 x 36 x 8 cm	3 700393 903557	119,99 €
389129503020	18 W-Röhre für 129503040 und 129503060	3 338020 082582	10,99 €



INSEKTENVERNICHTER INSECT-O-KILL

Dieser Insektenvernichter sendet ultraviolettes Licht aus, um Moskitos und Fliegen in den aktiven Bereich des Gerätes zu locken. Es eignet sich ideal für den Einsatz in der Landwirtschaft, in Hotels, Restaurants, Geschäften (Metzgereien, Bäckereien, Supermärkten), Büros und allen Unternehmen des Lebensmittel- und Privatsektors. Das Gitter vor den Leuchtstoffröhren ist mit Hochspannungsstrom bedeckt. Insekten werden bei Kontakt mit dem Gitter schnell und hygienisch vernichtet. Die Auffangwanne lässt sich leicht herausnehmen und entleeren.

Art.Nr.	Beschreibung	EAN	
38129504016	16 W (2 x 8 W) - 100 m ² - 35 x 10 x 27 cm	4 014803 343383	59,99 €
38129504030	30 W (2 x 15 W) - 120m ² - 51 x 10,5 x 31,5 cm	4 014803 441447	79,99 €
38129504040	40 W (2 x 20 W) - 140m ² - 66,5 x 10,5 x 37 cm	4 014803 441454	89,99 €
389129504016	Ersatzröhre 8 W für 129504016	3 700393 918575	8,99 €
389129504030	Ersatzröhre 15 W für 129504030	3 700393 918698	9,99 €
389129504040	Ersatzröhre 20 W für 129504040	3 700393 918711	10,99 €





INSEKTENVERNICHTER STYLE

Dieser Insektenvernichter lockt Fliegen und Mücken mit behandeltem UV-A-Licht an. Die LED-Röhre ist sehr leistungsstark und hat eine große Anziehungskraft auf Insekten. Die Leuchtstoffröhre bietet eine Lebensdauer von bis zu 20 000 Stunden. Hergestellt aus feuerfestem ABS-Kunststoff für maximale Sicherheit. Ausgestattet mit einem Anti-Flucht-System, dem die Insekten nicht entkommen können. Wirkungskreis 80 m². Herausnehmbare Auffangschale zur einfachen Reinigung des Geräts. Nicht hochspannungsführend und daher sicher und zuverlässig für den Benutzer. Eignet sich für den Gebrauch im Haus, im Schlafzimmer, im Wohnzimmer, usw.

Art.Nr.	Beschreibung	EAN	
38129510	Insektenvernichter STYLE 5 W-LED	3 700393 918209	59,99 €



FLIEGENVERNICHTER IPX 4 360°

Dieser Insektenvernichter lockt Fluginsekten mit UV-Licht in den Wirkungsbereich des Geräts. Die UV-Röhren sind durch einen Kunststofffilm geschützt, der das Glas stabiler macht. Vor den Röhren befindet sich ein unter Strom stehendes Gitter. Insekten, die mit diesem Gitter in Berührung kommen, werden sofort auf hygienische Weise beseitigt und fallen in eine Auffangschale. Dieser Insektenvernichter ist IPX4-zertifiziert. Die Rundum-Möglichkeit zum Anlocken von Insekten ist bei diesem Insektenvernichter ein wirkliches Plus! Für die Verwendung im Innen- oder Außenbereich geeignet. Verfügt über eine Aufhängevorrichtung.

Art.Nr.	Beschreibung	EAN	
38129507016	Fliegenvernichter 16 W - 100 m ²	3 700393 920677	89,99 €
38129507030	Fliegenvernichter 30 W - 120 m ²	3 700393 920707	119,00 €
38129507040	Fliegenvernichter 40 W - 140 m ²	3 700393 920714	129,00 €



22 W LED-INSEKTENFÄNGER

Der Insektenfänger zieht fliegende Insekten (Fliegen, Stechmücken) an und vernichtet sie mit außerordentlicher Effizienz. Sie werden durch einen starken Ventilator in einen Behälter gesaugt. Deckt eine Fläche von 80 m² ab. Enthält keine Chemikalien oder Gifte. Erzeugt keine Dämpfe oder Gerüche und verursacht keine Umweltverschmutzung. Das Produkt ist kompakt und hat ein modernes Aussehen und kann in jedem Raum des Hauses eingesetzt werden. Es ist auch die ideale Lösung für Industrie- und Geschäftsräume.

Art.Nr.	Beschreibung	EAN	
38129508022	22 W LED-Insektenfänger	7 640104 977193	119,00 €



LED-PREMIUM-INSEKTENVERNICHTER

Fluginsekten (Fliegen, Motten, Mücken) werden von dem ultravioletten Licht angezogen und durch die am Gitter anliegende Hochspannung sofort vernichtet. Die toten Insekten werden in dem herausnehmbaren Behälter an der Unterseite des Gefäßes gesammelt, was die Reinigung und Wartung der Falle erheblich erleichtert. Das ultraviolette Licht ist für Menschen und Haustiere ungefährlich. Im Gegensatz zu einer Leuchtstofflampe verbraucht eine LED nur die Hälfte der Leistung (Watt), um die gleiche Lichtleistung (Lumen) zu erzeugen und bietet eine viel höhere Lebensdauer. Das Hochspannungsgitter wurde neu konzipiert und trägt zu einer erheblichen Erhöhung der Fangeffizienz bei.

Art.Nr.	Beschreibung	EAN	
38129508	Mini-LED 3 W - 15 m ²	7 640104 972433	24,99 €
38129508010	LED 10 W - 40 m ²	7 640104 972457	59,99 €

FLIEGENFALLE NATURAL CONTROL

✓ Speziell für den Außenbereich konzipiert

Die Fliegenfalle Natural Control ist eine außerordentlich wirksame Falle, die speziell für den Außenbereich konzipiert wurde, aber auch im Innenbereich einsetzbar ist! Diese kompostierbare umweltschonende Fliegenfalle mit natürlichem Lockstoff, zieht Fliegen an und hält Bienen fern, für optimalen Artenschutz. Da der Köder völlig ungiftig ist, lockt dieser Fliegen an, damit sie dann im Wasser ertrinken. ertränkt. Somit kann man Außenbereiche von lästigen Fliegen befreien, ohne aber wichtige Nützlinge zu schädigen. Diese Falle ist ideal für die Verwendung in Außenbereichen: im Garten, auf dem Hof, auf dem Spielplatz, auf der Terrasse und im Hundezwinger.

Art.Nr.	Beschreibung	EAN	
38129550	Fliegenfalle Natural Control	7 640104 973201	12,99 €
38129550001	2 Ersatzköder	7 640104 973805	9,99 €



SWISS INNO

FLIEGENEIMER MIT LOCKMITTEL

Reduziert die Fliegenplage auf dem Hof und rund ums Haus um bis zu 90 %. Der Fliegeneimer ist ein ideales Produkt, um Stall- und Stubenfliegen zu fangen. Wenn der Tag in die Nacht übergeht und die Fliegen einen Schlafplatz suchen, werden sie durch den Lockstoff zu den Eimern gelockt und gelangen durch einen der sechs speziellen "One Way" - Öffnungen hinein. Einmal im Eimer, kann das Insekt nicht mehr herauskommen. Der Eimer ist 30 bis 60 Tage lang aktiv, fasst ein Volumen von 12 Liter, ist leicht zu reinigen und wiederverwendbar.

Art.Nr.	Beschreibung	EAN	
38129595	Fliegeneimer 12 Liter mit Lockmittel	3 700393 924453	74,99 €
38129595001	Lockmittel Nachfüllpack, 240 g	3 700393 924460	26,99 €



ANTI-FLIEGENDRAHT-SET

Dieses komplette Anti-Fliegen-Kit ist ideal, um Fliegen schnell und endgültig loszuwerden! Dank seines Klebdrahtes von 300 Meter Länge erhöhen Sie Ihre Chancen, die Insekten zu fangen! Dieses Kit enthält zusätzlich einen Abroller, mit dem Sie Ihren Draht für eine Installation in nur wenigen Sekunden einfach und schnell abwickeln können. Dieser Fliegendraht ist für den Einsatz an allen möglichen Orten vorgesehen, sei es ein Zuchtgebäude, ein Hühnerstall, ein Viehstall, eine Scheune oder sogar ein Lagerhaus. Es wird empfohlen, diese Falle nur in Innenräumen zu verwenden, um das Einfangen kleiner Vögel zu vermeiden. Mit Draht.

Art.Nr.	Beschreibung	EAN	
38129633	Kit mit Draht, 300 m	3 700393 938047	57,99 €
38129634	Ersatzdraht, 300 m	3 700393 937972	29,99 €



FLIEGENKLEBBAND-SET

Dieses komplette Anti-Fliegen-Kit ist ideal, um Fliegen schnell und endgültig los zu werden! Dank seines beidseitig haftenden Klebdrahtes von 400 Meter Länge und 0,5 cm Breite, erhöhen Sie Ihre Chancen, die Insekten zu fangen! Dieses Kit enthält auch einen Abroller mit dem Sie Ihren Draht für eine Installation in nur wenigen Sekunden einfach und schnell abwickeln können. Dieses Fliegenschutzband ist für den Einsatz an allen möglichen Orten vorgesehen, sei es ein Zuchtgebäude, ein Hühnerstall, ein Viehstall, eine Scheune oder sogar ein Lagerhaus. Es wird empfohlen, diese Falle nur in Innenräumen zu verwenden, um das Einfangen kleiner Vögel zu vermeiden. Mit Bändchen.

Art.Nr.	Beschreibung	EAN	
38129635	Kit mit Band, 400 m	3 700393 903199	64,99 €
38129636	Ersatzband, 400 m	3 700393 903205	27,99 €





BEAUMONT FLIEGENKLATSCHER

Praktische Fliegenklatsche aus Kunststoff für die schnelle und effiziente Beseitigung lästiger Fliegen und anderer Insekten.

Art.Nr.	Beschreibung	EAN	
38129511	Fliegenklatsche	3 700393 929335	0,99 €



FLIEGEN-KLEBBAND

Klassisches und effizientes Produkt. Die Fliegen werden von einem natürlichen Lockstoff angelockt und bleiben an dem Klebeband kleben. Das altbewährte Hausmittel.

Art.Nr.	Beschreibung	EAN	
38129562	Fliegen-Klebeband, 4 x	4 260059 616508	1,79 €



FLIEGENFALLE KLEBBAND

Klebeband zum Anlocken von Fliegen in einer Länge von 7 oder 9 m ohne chemische Rückstände oder Pulver. Die Fliegen werden von einem natürlichen Lockstoff angelockt und bleiben an dem Klebeband kleben. Die 30 cm breite Fläche bietet ausreichend Platz, auf dem die Fliegen leicht landen können. Dank seiner Metallhalterung lässt sich das Klebeband einfach aufhängen.

Art.Nr.	Beschreibung	EAN	
38129640007	7 m - Stückpreis	3 700393 938030	10,99 €
38129640009	9 m - Stückpreis	3 700393 937910	13,99 €



! Biozidprodukte vorsichtig verwenden. Vor Gebrauch stets Etikett und Produktinformationen lesen.

INSEKTENABWEHRSPRAY ANTI-BREMSEN

Das Anti-Bremsen-Spray schützt Pferde für einen Zeitraum von 24 Stunden vor Bremsen, Mücken und Fliegen - auch bei hohen Temperaturen und wenn das Pferd schwitzt. Das Produkt schützt nicht nur das Pferd, sondern auch den Reiter. Angenehmer Geruch, hinterlässt keine Flecken und klebt nicht. Besprühen Sie das Pferd aus einer Entfernung von 15 bis 20 cm mit dem Produkt. Vermeiden Sie ein direktes Besprühen von Schleimhäuten und Verletzungen. Verwenden Sie es beim Reiter für die unbedeckten Körperteile wie Hände, Arme und Beine. Auf der Basis von Icaridin (20, 60 %), das offiziell zur Bekämpfung von Bremsen zugelassen ist. Nicht in die Augen sprühen. Inhalt: 500 ml.

Art.Nr.	Beschreibung	EAN	
38129590	Insektenabwehrspray	5 420046 618499	34,99 €

BREMSENSTOPP

Hohe Wirksamkeit über viele Stunden. Das stark wirksame, von der Weltgesundheitsorganisation WHO empfohlene Repellent, wird von natürlichen ätherischen Ölen unterstützt. Schützt zuverlässig vor allen Stechmücken, Bremsen, Fliegen und Zecken. Besonders gut hautverträglich. Verwenden Sie Biozid-Produkte mit Bedacht. Aktive Substanzen: 8 g N, N-Diethyltoluamid 100 g, 1 g Citriodiol pro 100 g. Inhalt: 500 ml.

Art.Nr.	Beschreibung	EAN	
38130E715003	Bremsenstopp 500 ml	4 033081 050394	18,99 €

UNGEZIEFERSPRAY "FINAL UNIVERSAL"

Spray gegen fliegende und kriechende Insekten. Das Spray sorgt für eine sofortige und langanhaltende Wirkung bis zu 6 Wochen. Einsetzbar gegen Ameisen, Fliegen, Milben, Schaben, Zecken, Flöhe, Motten und Käfer.

Art.Nr.	Beschreibung	EAN	
315621	Ungezieferspray, 750 ml	4 027693 000946	13,99 €

SCHNECKENKORN, 1 % EISEN-III-PHOSPHAT

Doff Schneckenkorn, DE-00A452-60, 12,5g/kg hydriertes Eisen-III-Phosphat
Lt. EG-Öko-Verordnung 2018/848 und 2021/1165 zugelassen für den ökologischen Landbau.

Verhindern Sie Schneckenfraß effektiv mit Portland Garden – Schneckenkorn. Die regenfesten Körner schützen Gemüse, Zierpflanzen und Obstkulturen ganz biologisch vor Schneckenfraß. Der natürliche Wirkstoff Eisen-III-Phosphat greift in den Wasserhaushalt der Nacktschnecken ein. Gleichzeitig wirkt dieser als Appetitblocker und verhindert somit weitere Fraßschäden an den Pflanzen. Der Wirkstoff ist unbedenklich für Kinder und Haustiere und nicht bienengefährlich. Die Anwendung im Haus- und Kleingartenbereich ist zulässig. Die praktische Flasche verhindert den Zugriff durch Kinder und gleichzeitig wird das Granulat sehr gut vor Feuchtigkeit geschützt.

Art.Nr.	Beschreibung	EAN	
34797	PG Schneckenkorn 1%, 900 g Flasche	5 013655 219654	7,99 €

! Pflanzenschutzmittel vorsichtig verwenden. Vor Verwendung stets Etikett und Produktinformationen lesen.

BUCHENHOLZTEER - LOCKMITTEL FÜR DIE JAGD

Dieser Teer ermöglicht es, die Wildschweine durch Setzen von Geruchsmarken in einem bestimmten Gebiet festzuhalten und bildet eine ideale Ergänzung zum Rohöl.

Art.Nr.	Beschreibung	EAN	
38000027	Buchenholzteer 5 kg	3 700393 963827	24,99 €





Die Einhaltung der lokalen und nationalen gesetzlichen Vorschriften bezüglich der Verwendung dieser Artikel und der Arten, die mit diesen gefangen werden dürfen, liegt in der Verantwortung des Verbrauchers.



ELSTER- UND KRÄHENLEBENDFALLE

Äußerst effizient und nach dem Aufstellen sofort einsatzbereit. Hiermit können Sie insbesondere lebende Vögel fangen, die als Lockvögel für die Krähen- und Elsterkäfige verwendet werden. Sie müssen die Falle nur mit dem artgerechten Köder wie etwa Eier, Samen, Brot, Früchte usw. bestücken. Der Vogel wird nicht verletzt oder getötet und kann wieder ausgesetzt werden.

Art.Nr.	Beschreibung	EAN	
38129703011	Krähenlebendfalle klein 42 x 42 cm	3 338020 081813	27,99 €
38129703010	Krähenlebendfalle groß mit Pfosten 75 x 80 cm	3 338020 081806	79,99 €

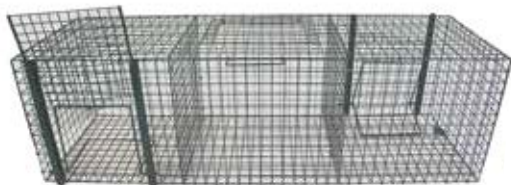

KRÄHENFALLE MIT SITZSTANGE

Größe für den Fang von Rabenvögeln angepasst. Besonders wirksam aufgrund der extragroßen Eingangstüren. Wird mit einer Sitzstange und einer zentralen Kammer für den Lockvogel ausgeliefert. Mit 3 Kammern.

Art.Nr.	Beschreibung	EAN	
38129703030	Krähenfalle 92 x 31 x 31 cm	3 338020 083824	79,99 €

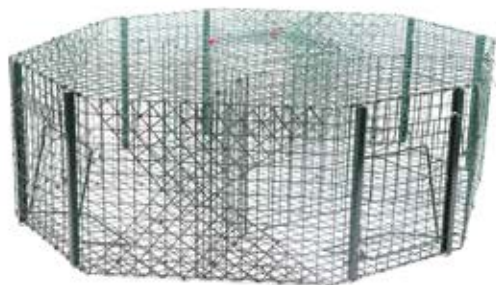

ELSTERFALLE ACHECKIG

Dieser äußerst wirksame Käfig arbeitet mit einem zentral untergebrachten Lockvogel, der seine Artgenossen über die 4 Eingänge rund um den Käfig herum anlockt. Die Fallen schließen sich über ein System aus kippbaren Stangen. Ermöglicht dem Vogel, um die Falle herumzugehen, um den Eingang zu suchen. Die achteckige Konstruktion hat den Vorteil, dass die Elster direkt zu dem Eingang geführt wird, der für das Tier am besten sichtbar ist.

Aus verschweißtem Maschendraht - Drahtdicke 1,8 mm.

Art.Nr.	Beschreibung	EAN	
38129703002	Elsterfalle 30,5 x 100 x 88 cm - mit 4 Eingängen	3 700393 971501	139,00 €

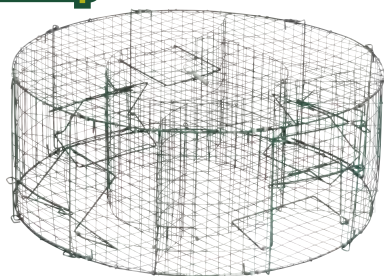

ELSTERFALLE RUND

Diese BoxTrap-Falle ist ideal, um Elstern und Raben in Ihrem Garten schnell und einfach einzufangen. Sie hat 4 Eingänge und 5 Abteile, was ideal ist, um mehrere Vögel zu fangen. Das zentrale Abteil der Elsternfalle ist für den Lockvogel reserviert, den Sie zuvor gefangen haben. Der Lockvogel wird seine Artgenossen anlocken, die, sobald sie durch eine der 4 Öffnungen der Elsternfalle eintreten, das System aktivieren, das die Falltüren schließt und so den Schädling einfängt. Ihre grüne Epoxid Lackierung bewahrt die Elsternfalle vor den Auswirkungen der Zeit und fügt sie viel besser in die Landschaft ein, was das Fangpotenzial erhöht. Dieser Käfig für Elstern und Rabenvögel ist sehr effizient, besonders im Frühling, während der Brut- oder Geburtszeit.

Art.Nr.	Beschreibung	EAN	EAN	
38129703001	Elsterfalle 32 x 80 cm	3338020087785	3 338020 078417	119,00 €



Die Einhaltung der lokalen und nationalen gesetzlichen Vorschriften bezüglich der Verwendung dieser Artikel und der Arten, die mit diesen gefangen werden dürfen, liegt in der Verantwortung des Verbrauchers.

LEBENDFALLE MIT SCHIEBETÜR

Robust und leicht zugleich. Ideal zu transportieren dank integriertem Tragegriff. Die Platte auf dem Boden der Falle ist hochempfindlich; sie verhindert, dass das gefangene Tier aus der Falle entkommt, sobald der Klappmechanismus ausgelöst wurde. Sie ist robust konstruiert und hält dank ihrer grünen Epoxidbeschichtung den Witterungsbedingungen perfekt stand. Sie fügt sich perfekt in jede Umgebung ein.

Art.Nr.	Beschreibung	EAN	
381297021254535	Lebendfalle 127 x 36 x 47 cm mit Kammer für lebenden Köder	3 338020 081769	109,00 €
3812970213030	Lebendfalle 82 x 32 x 31 cm	3 338020 078356	59,99 €
381297021602020	Lebendfalle 62 x 21 x 21 cm	3 338020 080021	34,99 €



LEBENDFALLE MIT 2 EINGÄNGEN

Ideal zum Fangen von Füchsen (103 und 130 cm), Ratten, Steinmardern: Die Falle ist leicht auf Wegen aufzustellen, die von den Nagern bevorzugt genutzt werden. Das Tier wird gefangen, wenn es durch die Falle geht und auf die hochsensible Auslöseplatte tritt. Stark riechende Köder verwenden. Bei Ablage des Köders ganz am Ende der Falle kann sie auch mit nur einer geöffneten Tür verwendet werden. Die hochwirksame und ungefährliche Kastenfalle ist universell aufstellbar (Holzstapel, Scheune, Hühnerstall usw.).

Art.Nr.	Beschreibung	EAN	
3812970222020	Lebendfalle 64 x 21 x 21 cm	3 338020 078363	49,99 €
3812970223530	Lebendfalle 103 x 31 x 31 cm	3 338020 078387	84,99 €
3812970224535	Lebendfalle 130 x 36 x 47 cm	3 338020 078394	199,00 €



LEBENDFALLE FÜR NUTRIAS

Die Falle ist leicht auf Wegen aufzustellen, die von den Nagern bevorzugt genutzt werden. Das Tier wird gefangen, wenn es durch die Falle geht und auf die hochsensible Auslöseplatte tritt. Alle anderen Wege, die das Tier nehmen könnte, sollten Sie versperren, damit es wirklich in die Falle geht.

Art.Nr.	Beschreibung	EAN	
381297021823030	Lebendfalle 82 x 31 x 31 cm	3 338020 081776	64,99 €



LEBENDFALLE MIT 2 EINGÄNGEN

Raubtier-Lebendfalle mit einem revolutionären Entsicherungssystem, das die Türen für die Tiere fast unsichtbar macht. Dieses aus den USA stammende System erhöht Ihre Fangchancen für Füchse, Steinmarder oder ähnliche Tiere dieser Größe. Stellen Sie diese Falle mit den zwei Türen einfach an bekannten Stellen auf, an denen sich diese Schädlinge aufhalten. Die Lebendfalle ist einfach zu verwenden und mit wenigen Handgriffen bereits entsichert. Dank des Transportgriffs ist sie leicht zu handhaben. Mit diesem Modell erwerben Sie eine stabile und hochwertige Falle. Die Türen sind mit grünem Epoxidlack beschichtet.

Art.Nr.	Beschreibung	EAN	
3812970222523	Lebendfalle 102 x 30 x 21 cm	3 338020 078400	79,99 €
3812970223030	Lebendfalle 127 x 26 x 26 cm	3 338020 081783	84,99 €



Bitte beachten Sie: Die angegebenen Preise können von den aktuellen Preisen abweichen. Die aktuellen Preise und weitere Informationen zum Produkt finden Sie unter www.animalcare.horizont.com. Geben Sie einfach die Artikelnummer in das Suchfenster ein. Alle Preise verstehen sich inklusive gesetzlicher Mehrwertsteuer.



! Die Einhaltung der lokalen und nationalen gesetzlichen Vorschriften bezüglich der Verwendung dieser Artikel und der Arten, die mit diesen gefangen werden dürfen, liegt in der Verantwortung des Verbrauchers.



LEBENDFALLE MIT SCHIEBETÜR FÜR RATTEN

Diese kompakte und handliche Käfigfalle ist ideal zum Fangen von Ratten. Die Maschenweite von 19 x 19 mm ist perfekt angepasst, um zu verhindern, dass sich das Tier verletzt oder flüchtet, nachdem es gefangen wurde. Sie ist robust konstruiert und hält dank ihrer grünen Epoxidbeschichtung den Witterungsbedingungen perfekt stand. Sie fügt sich perfekt in jede Umgebung ein. In der Ausführung mit 1 oder 2 Türen erhältlich.

Art.Nr.	Beschreibung	EAN	
38129701502020	Lebendfalle 50 x 20 x 20 cm	3 700393 963315	34,99 €
38129702502020	Lebendfalle 50 x 20 x 20 cm Mit 2 Türen	3 700393 963322	39,99 €



WIESELRÖHRE AUS HOLZ

Für diese Falle müssen Sie nicht notwendigerweise einen Köder verwenden, das Tier geht in der Regel aus Neugierde in die Falle. Diese Fallen sind sehr effektiv und harmlos. Sie können überall aufgestellt werden (Holzstapel, Scheune, Hühnerstall usw.). Diese Falle wirkt sehr selektiv, da sie nur von Kleintieren betreten werden kann. Das System ist einfach: Wenn das Tier in die Röhre kommt, kippt die Klappe nach vorne, das Rücklaufsperrsystem tritt in Aktion und verhindert, dass die Klappe nach hinten kippt.

Art.Nr.	Beschreibung	EAN	
38129704003	Wieselröhre 49 x 6 x 8 cm	3 338020 078431	79,99 €

Tipp: Sie können die Falle mit einem geruchsintensiven Flüssigköder imprägnieren, somit wirkt die Röhre noch anziehender auf die Tiere.

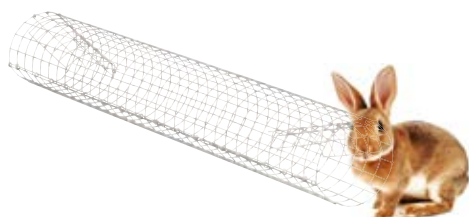

KANINCHENRÖHRE

Diese Falle ist sehr nützlich, wenn Sie Kaninchen lebend fangen müssen, um sie an einem anderen Ort wieder freizusetzen. Die Kaninchenröhre liefert auch ohne Köder gute Ergebnisse, da ihr Schwingtürsystem nicht überwacht werden muss. Das gefangene Tier kann nicht mehr zurück, da sich die Tür hinter ihm geschlossen hat. Das Tier wird lebend und unverletzt gefangen und kann später wieder freigelassen werden.

Art.Nr.	Beschreibung	EAN	
38129704001	Kaninchenröhre Ø 13 x 81 cm	3 338020 078424	12,99 €



GASKANONE VERBRUGGE

Die Gaskanone dient zum Schutz von Nutzpflanzen, insbesondere von Feldfrüchten (wie Getreide, Weizen, Sonnenblumen) vor der Ernte und hilft gegen Schädlinge wie: Wildschweine, Hirsche, Rehe, Kaninchen usw. Sie kann auch Viehzuchtbetriebe vor Wölfen schützen. Die Piezoelektrische Zündvorrichtung kann circa 200.000 Detonationen liefern. Sie verfügt über einen Mechanismus, der durch ein Gehäuse geschützt ist.

Art.Nr.	Beschreibung	EAN	
38129703600	Quartz-Gaskanone	4 014803 700735	649,00 €



HOFBEDARF

- 334 Tränken
- 334 Frostschutz
- 335 Kameras
- 339 Smart Farming
- 341 Futtertröge
- 344 Raufen & Netze
- 345 Lecksteine
- 350 Besen
- 347 Mistgabeln
- 348 Schaufeln
- 350 Besen
- 329 Schieber
- 352 Stiele
- 353 Haken
- 356 Sprüher
- 357 Handbrausen
- 357 Reinigung
- 358 Aufbewahrung
- 359 Thermometer
- 361 Waagen
- 363 Abdeckplanen

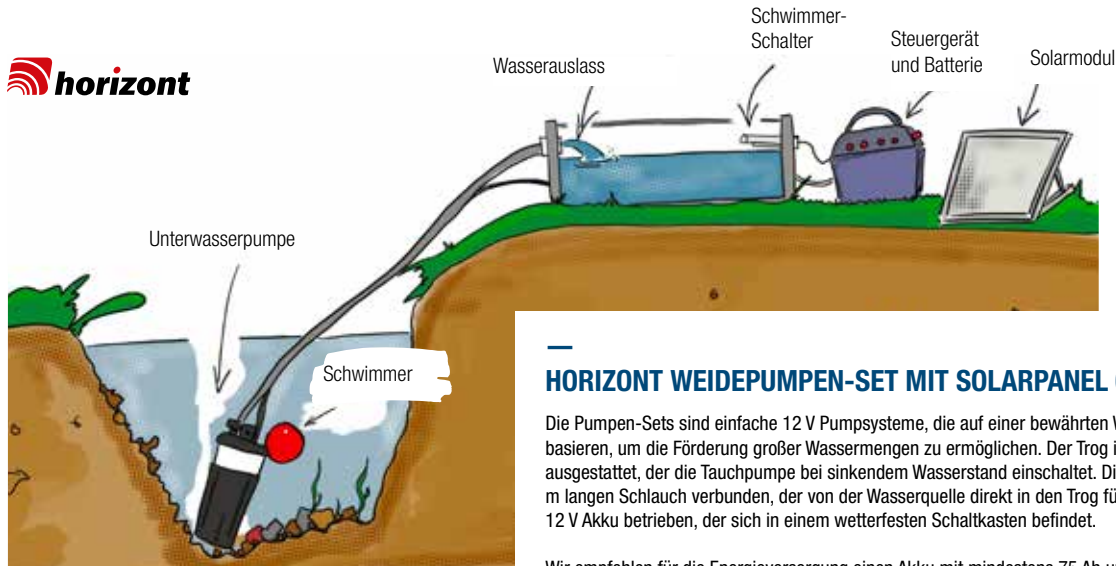

HORIZONT WEIDEPUMPEN-SET MIT SOLARPANEL 60 W

Die Pumpen-Sets sind einfache 12 V Pumpsysteme, die auf einer bewährten Wasserpumpentechnologie basieren, um die Förderung großer Wassermengen zu ermöglichen. Der Trog ist mit einem Schwimmer ausgestattet, der die Tauchpumpe bei sinkendem Wasserstand einschaltet. Die Pumpe ist mit einem 30 m langen Schlauch verbunden, der von der Wasserquelle direkt in den Trog führt. Das Set wird mit einem 12 V Akku betrieben, der sich in einem wetterfesten Schaltkasten befindetet.

Wir empfehlen für die Energieversorgung einen Akku mit mindestens 75 Ah und maximal 85 Ah. Zudem kann das Akkupumpen-Set mit hocheffizienten 60 W Solarmodulen erweitert werden. Abhängig von der täglichen Laufzeit und der Jahreszeit, ist die Versorgung mit dem 60 W Solarpanel allein nicht ausreichend, um eine vollständige Aufladung des Akkus zu erreichen. Die Ladezeiten der Solarenergie variieren je nach Wetterlage. Bedenken Sie, dass im Sommer der Wasserbedarf der Tiere steigt. Wenn Sie die Solaroption nicht verwenden, hängen die Zeiträume zwischen den Ladevorgängen vom Nutzungsgrad ab. Akku und Trog sind nicht im Lieferumfang enthalten.



Art. Nr.	Beschreibung	EAN	
38119150	Weidepumpe-Set mit 60 W Solarpanel	3700393920660	1.349,00 €

WEIDETRÄNKE "SUPERBAC" MIT VOLLUMRANDUNG

Die Tränke aus rotationsgeformtem Polyethylenharz mit verstärktem Boden ist nahezu unverwüchtlich (UV- und frostbeständig). Keine Korrosion und somit keine Rostrückstände, die zum Verstopfen der Ventile führen können. Durch den integrierten Ablaufstutzen (32 mm) ist die Tränke leicht zu reinigen. Durch das Fassungsvermögen von 1.000 Liter eignet sich die Weidetränke Superbac ideal für den Einsatz mit der horizont Weidepumpe. Hoch- und Niederdruckschwimmer sind nicht im Lieferumfang enthalten. Die Lieferung dieses Produktes erfolgt generell ab Werk. Wir erstellen Ihnen gern ein unverbindliches Angebot über die Frachtkosten.



Art. Nr.	Beschreibung	EAN	
54010-1	Weidetraenke SUPERBAC 1000 L	4014803540102	509,00 €
54039	Hochdruckschwimmer mit Abdeckung	3700231900502	74,99 €
54266	Hochdruckschwimmer	3700231904739	59,99 €
54015	Niederdruckschwimmer	3700231902285	59,99 €
54017	Ablaufstutzen für Weidetränken	4014803540171	18,99 €



HORIZONT WEIDEPUMPEN-SET

Im Lieferumfang enthalten sind der Schaltkasten mit Akkufach für einen 12 V-Akku, der 30 m lange Schlauch, sowie die Tauchpumpe und der Schwimmerschalter. Nicht im Lieferumfang enthalten sind der Akku, der für das Betreiben der Pumpe erforderlich ist, sowie das Solarpanel.

Art. Nr.	Beschreibung	EAN	
38119150001	Weidepumpen-Set	5021385008400	1.029,00 €

LORENTZ SOLARBETRIEBENE WASSERPUMPE, S1-200

Entdecken Sie die LORENTZ S1-200 Pumpensysteme – Ihr Schlüssel zu effizienter, netzunabhängiger Wasserversorgung. Angetrieben von Solarpower pumpen sie mit beeindruckender Effizienz bis zu 27.000 Liter täglich. Die hochwertige Pumpe und der bürstenlose DC-Motor versprechen Langlebigkeit und Zuverlässigkeit. Einfache Installation – schließen Sie Stecker an und starten Sie die Wasserversorgung. Kompakt, leicht und vielseitig einsetzbar. Die selbstansaugende Tauchpumpe eignet sich für offene Gewässer und Brunnen. Überwachen und steuern Sie das System über Bluetooth mit der S-Connect App für erweiterte Einstellungen. Die Energieversorgung erfolgt nur über die Solarpaneele ohne Akku.

Technische Merkmale: 0,15 kW Leistung, 16-55 V Spannung, 100 mm Durchmesser, ~ 7 kg Gewicht. IP68-Gehäuse für Wetter- und Wasserbeständigkeit. Lieferumfang: Controller, Pumpe, Kabel, Adapter und Zubehör.

Bitte beachten: Für den Betrieb der Wasserpumpe sind zwingend das Schwimmerset (Art.nr. 38119150140) sowie zwei Solarmodule 120 W (Art.nr. 38119150105) erforderlich.

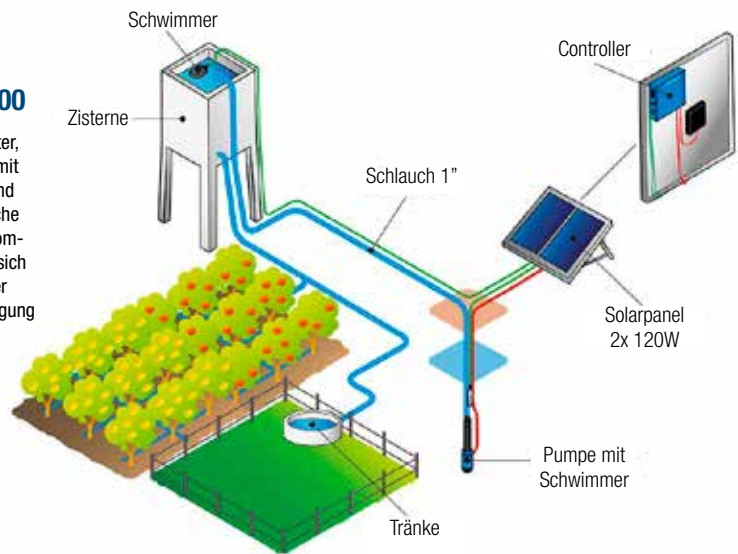

Art. Nr.	Beschreibung	EAN	
38119150110	S1-200 40 m Fördertiefe	3 700393 977770	1.399,00 €
38119150120	S1-200 27 m Fördertiefe	3 700393 977787	1.399,00 €
38119150130	S1-200 18 m Fördertiefe	3 700393 977718	1.399,00 €
38119150140	Schwimmerset für solarbetriebene Wasserpumpe	3 700393 977725	219,00 €
38119150141	Verlängerungskabel mit Stecker, 20 m (zur Verlängerung des Motorkabels)	3 700393 977732	249,00 €
38119150142	Verlängerungskabel für Schwimmschalter und Trockenlaufschutz, 20 m	3 700393 977749	129,00 €



SOLARPANEL | 120 WATT

geeignet für Lorentz Wasserpumpe

Das 120 Watt starke Solarmodul passt perfekt zu den solarbetriebenen Wasserpumpen. Zwei Paneele (240 W) liefern ausreichend Solarenergie für den optimalen Betrieb. Die Lieferung erfolgt ohne Halterung / Ständer.

Art. Nr.	Beschreibung	EAN	
38119150105	Solarpanel 120 Watt	3 700393 929649	199,00 €



SOLARPANEL 60 W MIT RAHMEN

geeignet für horizont Wasserpumpe

Nutzen Sie die Kraft der Sonne, um Ihre Tiere auf der Weide mit Trinkwasser zu versorgen! Entwickelt für den Anschluss an das Weidepumpen-Set. Verstellbarer Aluminiumrahmen. Ohne Laderegler. Es besteht die Möglichkeit, auch Panels der Leistung 30 W zu der Anordnung hinzuzufügen.

Art. Nr.	Beschreibung	EAN	
47SP60W-S	Solarpanel 60 W mit Rahmen	5 021385 009971	349,00 €



HORIZONT AKKU FÜR WEIDEPUMPEN-SET 85 AH

geeignet für horizont Wasserpumpe

Dieser 85 Ah Akku eignet sich ideal für die Kombination mit der Weidepumpe. Er ist gebrauchsfertig und gewährleistet eine maximale Leistung für die Dauer Ihres Einsatzes.

Art. Nr.	Beschreibung	EAN	
38119150004	85 Ah Akku für Weidepumpen-Set	4 250227 511414	199,00 €
14549	horizont AGM Akku 12 V / 80 Ah	4 014803 467218	189,00 €





POLYPUMP WEIDETRÄNKE

Leicht, flexibel und speziell für die Wasserförderung aus Brunnen und Oberflächen-Gewässern entwickelt. Bis zu 15 Rinder oder Pferde können Ihr Wasser schnell und einfach selbst fördern. Somit ist die wichtige Versorgung der Tiere mit frischem Wasser stets gesichert. Die Tränkeschale ist aus rotationsgeformtem Kunststoff gefertigt und das Oberteil aus Aluminiumguss. Erst durch diese Konstruktion war es möglich, modernes Design mit extremer Haltbarkeit zu kombinieren. Trotzdem ist die Weidepumpe nur ca. 12 kg leicht, gegenüber 35 kg bei herkömmlichen Ausführungen. Eine speziell entwickelte Membran sorgt dafür, dass die Tiere selbst aus einer Saugtiefe von bis zu 7 m Wasser fördern können. Ebenso wurde besonders auf Leichtgängigkeit geachtet, welche durch eine perfekte Hebelübersetzung gewährleistet wird. Die Pumpe verfügt über einen 1" Anschluss für Rohre oder Schläuche. Selbstverständlich ist in der Schale auch ein Ablaufstopfen für eine schnelle und einfache Reinigung integriert.

Art. Nr.	Beschreibung	EAN	
38119140	Weidetränke	 3700231904302	299,00 €

SUEVIA



TRÄNKEBECKEN MODELL 10P

Schale aus hochwertigem Kunststoff AQUATHAN. Besonders elastisch, sehr hohe Schlagfestigkeit. Ruhiger Wasserzulauf durch das Rohrventil, mit Lockwasser-Mulde. Die Tränke ist sowohl für Hochdruck als auch für Niederdruck einsetzbar und hat einen 1/2"-Anschluss von oben. Die Anbringung an der Mauer oder an einem Rohr ist dank der zwei Befestigungspunkte kein Problem. Der Wasserdurchfluss beträgt durchschnittlich 6,5 Liter / Minute bei 5 bar Wasserdruck, wobei die Regulierung der Wassermenge durch eine Düse möglich ist. Die Tränke ist ideal für Fohlen und Kälber. Keine scharfen Kanten, keine Verletzungsgefahr.

Art. Nr.	Beschreibung	EAN	
38119170	Suevia Tränkebecken Modell 10P	 4025338000085	49,99 €

SUEVIA



TRÄNKEBECKEN MODELL 12P

Schale aus hochwertigem Kunststoff AQUATHAN. Besonders elastisch, sehr hohe Schlagfestigkeit. Leichtgängiges Rohrventil aus Messing. Wasseranschluss 3/4" von oben oder unten. Wassermenge stufenlos einstellbar von außen über eine Regulierschraube. Ruhiger Wasserzulauf durch das Rohrventil. Die Tränke eignet sich für Fohlen und Kälber. Keine scharfen Kanten, keine Verletzungsgefahr.

Art. Nr.	Beschreibung	EAN	
31478	Suevia Tränkebecken Modell 12P mit Pendelventil	 4025338022827	49,99 €

SUEVIA



TRÄNKEBECKEN MODELL 61

Mit emaillierter Tränkeschale aus Guss. Leichtgängiges Rohrventil für ruhigen Wasserzufluss. 1/2" Wasseranschluss von oben oder unten. Wahlweise Montage durch Rohr- oder Wandbefestigung mit 4 Löchern. Wasserdurchflussmenge ca. 6 Liter / Minute (bei einem Wasserdruck von 5 bar), wobei die Regulierung der Wassermenge durch eine Düse möglich ist. Geeignet für: Rinder, Pferde.

Art. Nr.	Beschreibung	EAN	
38119160	Emailliertes Tränkebecken Model 61	 4025338000245	53,99 €



TRÄNKEBECKEN MODELL 98

Anbau-Tränke. Die Tränke besteht aus einem robusten Tränkebecken aus hochwertigem Aluminium und hat ein austauschbares Messingventil. Der große Flansch ermöglicht den Anschluss an allen Wasserfässern.

Im Lieferumfang enthalten sind Messingventil und Universaldichtung.

Art. Nr.	Beschreibung	EAN	
312331	Tränkebecken Modell 98	 4025338000344	69,99 €



Ersatzteile sind auf Anfrage für alle Tränken erhältlich.

SUEVIA

TRÄNKEBECKEN MODELL 115

Mit großer, emaillierter Tränkeschale aus Guss. ½" Wasseranschluss von oben oder unten. Wahlweise Montage durch Rohr- oder Wandbefestigung mit 4 Löchern. Wassermengenregulierung ohne Werkzeug durch Drehen der Regulierschraube unter der Zunge. Einzeln abstellbar. Hohe Wasserdurchflussmenge mit ca. 14 Liter / Minute (bei einem Wasserdruck von 5 bar). Geeignet für: Rinder, Kühe, Bullen, Pferde.

Art. Nr.	Beschreibung	EAN	
31221	Suevia Tränkebecken Modell 115 mit Druckzunge	4 025338 000382	109,00 €

**SUEVIA**

TRÄNKEBECKEN MODELL 25R

Die Tränke besteht aus einer großen, emaillierten Tränkeschale aus Guss und ist sehr robust. Durch die 6 Befestigungslöcher kann die Montage wahlweise durch Rohr- oder Wandbefestigung erfolgen. Die Tränke verfügt über einen Wasseranschluss IG 3/4", der entweder von oben oder unten angeschlossen werden kann. Die Wassermengenregulierung ist ganz ohne Demontage des Ventils und ohne Werkzeug möglich. Wasserdurchflussmenge ca. 12 Liter / Minute (bei einem Wasserdruck von 5 bar). Geeignet für: Rinder, Kühe, Bullen (ohne Nasenring), Pferde.

Art. Nr.	Beschreibung	EAN	
31462	Suevia Tränkebecken Modell 25R mit Pendelventil	4 025338 000481	109,00 €



XL GUSS-TRÄNKEBECKE MIT DRUCKZUNGE

Extra große Tränke aus Gussmaterial mit doppelter Pulverbeschichtung. Austauschbarer Messinghahn. ½"-Anschluss an die Wasserleitung von oben oder von unten. Anbringung an Rohre oder an der Mauer. 4-Loch-Befestigung. Wasserdurchfluss durchschnittlich 8-10 Liter / Minute bei 5 bar Wasserdruck. Geeignet für: Rinder, Kühe, Bullen, Pferde.

Art. Nr.	Beschreibung	EAN	
38119185	XL Guss-Tränkebecke mit Druckzunge	4 014803 343253	36,95 €



KUNSTSTOFF SCHWIMMERTRÄNKE

Schale und Rand aus massivem Kunststoff. Mit widerstandsfähigem Schwimmer. Für Hoch- und Niederdruck. Seitlicher ½"-Wasseranschluss. Leichte Regulierung der Wasserstandshöhe. Wasserdurchfluss durchschnittlich 10 Liter / Minute bei 5 bar Wasserdruck. Geeignet für: Rinder, Kälber, Schafe, Ziegen, Pferde, Fohlen.

Art. Nr.	Beschreibung	EAN	
38119165	Kunststoff Schwimmertränke	4 014803 346391	23,99 €





GUSS-TRÄNKEBECKEN MIT ROHRVENTIL

Tränkebecken aus Gussmaterial mit doppelter Pulverbeschichtung. 1/2"-Anschluss an die Trinkwasserleitung von oben oder unten. Anbringung an Rohren oder an der Mauer. 4 Befestigungspunkte. Wasserdurchfluss durchschnittlich 12 Liter / Minute (bei 5 bar Wasserdruck). Geeignet für: Rinder, Kälber, Pferde, Fohlen.

Art. Nr.	Beschreibung	EAN	
38119180	Guss-Tränkebecken mit Rohrventil	4 014803 301888	42,99 €



TRÄNKEBECKEN MIT DRUCKZUNGE

Tränke mit doppelter Pulverbeschichtung. Austauschbares Messingventil. Wasserdurchfluss durchschnittlich 8 - 10 Liter / Minute bei 5 bar Wasserdruck. Montage durch Rohr- oder Wandbefestigung mit 4 Löchern. 1/2"-Wasseranschluss von oben oder von unten. Geeignet für: Rinder, Pferde.

Art. Nr.	Beschreibung	EAN	
38119190	Edelstahltränkebecken mit Druckzunge	4 014803 441720	21,99 €
38119195	Guss-Tränkebecken mit Druckzunge	4 014803 312013	28,99 €



FROSTSCHUTZ-HEIZKABEL 230 V MIT 2 M ANSCHLUSSLEITUNG

Zum Beheizen von Wasserleitungen jeder Art geeignet um diese vor dem Einfrieren zu schützen. Die einfache Montage erfolgt mit Klebeband an der Wasserleitung. Anschließend nur noch den Netzstecker in die Steckdose stecken. Das eingebaute Thermostat schaltet automatisch bei +3 ° C ein. Bei zusätzlicher Isolierung der Wasserleitung ist das Thermostat freizulassen. Die Kabel dürfen nicht ungeschützt im Verbissbereich der Tiere installiert werden (230 V). Die CE geprüften Heizkabel bieten bei zusätzlicher Isolierung der Wasserleitungen einen Frostschutz bis zu -45 ° C. Die Kabel dürfen nicht gekürzt werden.

Art. Nr.	Beschreibung	EAN	
34254	Frostschutz-Heizkabel 230 V mit Thermostat 1 m, 17 W	4 014803 342546	19,99 €
34255	Frostschutz-Heizkabel 230 V mit Thermostat 2 m, 32 W	4 014803 342553	24,99 €
34256	Frostschutz-Heizkabel 230 V mit Thermostat 4 m, 64 W	4 014803 342560	29,99 €
34257	Frostschutz-Heizkabel 230 V mit Thermostat 8 m, 128 W	4 014803 342577	39,99 €
34258	Frostschutz-Heizkabel 230 V mit Thermostat 12 m, 192 W	4 014803 342584	45,99 €
34259	Frostschutz-Heizkabel 230 V mit Thermostat 14 m, 224 W	4 014803 342591	49,99 €
34260	Frostschutz-Heizkabel 230 V mit Thermostat 18 m, 288 W	4 014803 342607	59,99 €
34261	Frostschutz-Heizkabel 230 V mit Thermostat 24 m, 384 W	4 014803 342614	69,99 €
34267	Frostschutz-Heizkabel 230 V mit Thermostat 36 m, 576 W	4 014803 342676	89,99 €
34268	Frostschutz-Heizkabel 230 V mit Thermostat 48 m, 768 W	4 014803 342683	119,00 €

VISION-LINE: DIE INTELLIGENTEN ÜBERWACHUNGSKAMERAS

Schutz und Sicherheit für Ställe, Maschinenhallen, Lagerhäuser, Produktionsstätten etc.

Unsere hochauflösenden HD-Kameras setzen neue Maßstäbe. UKAL und horizont präsentieren ein innovatives Sortiment, maßgeschneidert für die Überwachung von Gebäuden, Personen und Tieren. Mit unserer Erfahrung und unserem Know-how in der Herstellung von Weidezaungeräten sind wir Ihr zuverlässiger Partner für technische Sicherheitslösungen. Entdecken Sie drei verschiedene Kameras und Zubehör. Alle Kameras können ortsunabhängig und unkompliziert über die horizont Live App verwaltet werden. Qualität und Sicherheit, vereint in einem Produkt!

Erfahren Sie mehr über die Vision-Line Kameras und deren Vorteile in unserem Online-Ratgeber! www.animalcare.horizont.com > Ratgeber > Stall & Hof



360° Rundumsicht



Nachtsicht in Farbe



DORI System 180 m | 71 m | 36 m | 18 m

VISION 360° KAMERA

Überwachung rundherum

Sicherheitskamera zum Schutz und zur Sicherung von Gebäuden (Industriegebäude, Lagerhallen, landwirtschaftliche Gebäude usw.). Die Kamera bietet einen großen Erfassungsbereich und eine Zoomfunktion für detailliertere Bilder. Die Benutzer können das Geschehen jederzeit aus jedem Winkel und bis ins kleinste Detail sehen und hören.

Spezifikation:

- Verwendung im Standalone-Modus oder mit dem kompatiblen Rekorder
- PoE /12V DC
- Slot für Micro SD-Karte (bis zu 256 GB optional)
- Infrarot-Projektor (Reichweite 20 m)
- Auflösung: 4 Megapixel 2560 x 1440
- Integriertes Mikrofon
- Steuerung via horizont-Live-App (iOS und Android verfügbar)
- 0 bis 355° Schwenkwinkel
- 0 bis 90° Neigungswinkel
- 4-fach optischer Zoom / 16-fach digitaler Zoom
- Lieferumfang: Kamera und Befestigungsschrauben

38HOR100122



359,00 €



DORI System 53 m | 23 m | 11 m | 2 m

VISION COLOUR

Die intelligente Nachtsichtkamera

Intelligente Sicherheits-Nachtsichtkamera zum Schutz und zur Sicherung Ihrer Gebäude (Industriegebäude, Lagerhallen, landwirtschaftliche Gebäude usw.). Mit AcuSense-Technologie zur intelligenten Erkennung von Fahrzeugen und Personen sowie der ColorVu-Technologie für eine exzellente Nachtsicht in Farbe.

Spezifikation:

- Verwendung im Standalone-Modus oder mit dem kompatiblen Rekorder
- PoE /12V DC
- Slot für Micro SD-Karte (bis zu 256 GB optional)
- Integrierter Weißlichtprojektor (Reichweite 40 m)
- Auflösung: 4 Megapixel 2.688 x 1.520
- Ansicht via horizont-Live App (iOS und Android verfügbar)
- AcuSense
- 112° Schwenkwinkel
- 61° Neigungswinkel
- Lieferumfang: Kamera und Befestigungsschrauben

38HOR100121



269,00 €





DORI System | 2400 m | 952 m | 480 m | 240 m

VISION 360° ZOOM PRO

Die Kamera für Profis mit XXL Zoom

Professionelle Überwachungskamera zur Gebäudeüberwachung und für Sicherheitsbereiche (Industrie, Lager, Stallanlagen etc.). Die Kamera deckt einen großen Bereich ab und verfügt über leistungsstarke Zoomfunktionen für detailreiche Aufnahmen in extrem hoher Bildqualität. Die integrierte DarkFighter-Technologie ermöglicht hervorragende Aufnahmen, selbst bei schwachem Licht.

Spezifikation:

- 25-fach optischer Zoom / 16-fach digitaler Zoom ermöglichen scharfe Nahaufnahmen über weite Entfernungen
- Hochwertige Bildgebung mit 4 MP Auflösung
- Präzise Personen- und Fahrzeugklassifizierung und die Alarmfunktion basieren auf einem Deep-Learning-Algorithmus (AcuSense 2.0)
- Hervorragende Leistung bei schwachem Licht mit DarkFighter-Technologie
- Infrarot-Projektor (Reichweite 100 m)
- Verwendung im Standalone-Modus oder mit PoE 802at/DC12V Rekorder
- Slot für Micro SD-Karte (bis zu 256 GB optional)
- Steuerung via horizon-Live App (iOS und Android verfügbar)
- Blickwinkel: 55° bis 2,4°
- Schwenkwinkel: 360°
- Neigungswinkel: -15° bis 90°
- 3 Jahre Garantie
- Abmessung: Ø 164,5 mm × 290 mm
- Lieferumfang: Kamera, Wandmontagearm, Netzteil, Befestigungsschrauben

38HOR100124



3 700393 983023

779,00 €

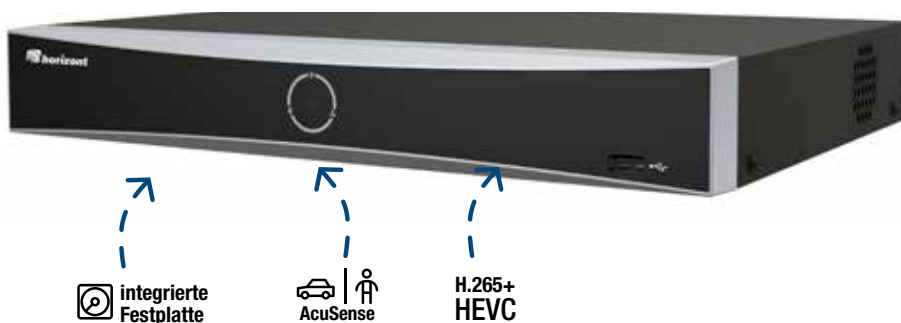

VISION NETZWERK VIDEOREKORDER

Intelligenter Netzwerk Videorekorder

4-Kanal Netzwerk Videorekorder mit integrierter Festplatte.

Spezifikation:

- Sehr hohe Auflösung mit bis zu 12 Millionen Pixel
- VGA-Ausgang und HDMI 4K
- Integrierte Festplatte mit 2 TB
- Geeignet für bis zu 4 IP-Kameras (PoE)
- Steuerung via horizon-Live App (iOS oder Android verfügbar)
- Intelligente und benutzerfreundliche Bedienung
- Live-Ansicht auf Ihrem Smartphone oder Computer
- Lieferumfang: Festplatte, HDMI-Kabel, Maus, Netzwerkkabel

38HOR100111



3 700393 977831

369,00 €

WIRELESS BRIDGE

Kabellose Funkbrücke

Die Funkbrücke ermöglicht eine drahtlose Fernverbindung mit einer Reichweite von bis zu 5 Kilometern ohne Störfaktoren.

Spezifikation:

- 5 GHz / 867 Mbps
- Reichweite bis zu 5 km (empfohlen 3 km)
- Eingebaute 12 dBi 2*2 MIMO-Antenne
- IEEE 802.11ac-Standard
- 1 x 10 / 100 / 1000 Mbps LAN
- 1 x 10/100/000 Mbps passives PoE-LAN
- Bedienwinkel 40° horizontal / 15° vertikal
- Lieferumfang: Wireless Bridge, PoE-Adapter, 12V Netzteil, 2 Kabelbinder

38HOR100101



3 700393 977602

128,99 €

Ihr Überwachungssystem im praktischen Komplettsset!



KAMERA KIT LAN

1 Kamera

Set bestehend aus:

- Kamera Vision Colour
- NVR Rekorder
- 20 m Netzwerkkabel

38HORKIT100100  599,00 €



KAMERA KIT WIRELESS

1 Kamera

Set bestehend aus:

- Kamera Vision Colour
- NVR Rekorder
- Netzwerkkabel (1 x 20 m, 2 x 10 m, 2 x 1 m)
- 2 Vision wireless Bridges, Netzteil

38HORKIT100200  849,00 €



KAMERA KIT XXL

4 Kameras

Set bestehend aus:

- Kamera Vision Colour
- NVR Rekorder
- Netzwerkkabel (4 x 20 m, 2 x 10 m, 1 x 1 m)
- 2 Vision wireless Bridges

38HORKIT100200  1.649,00 €

MICRO SD XC

- 64 GB Speicherkarte
- Kompatibel mit allen Kameras
- Betriebstemperatur: 0 bis 70°C
- Micro-SD-zu-SD-Adapter im Lieferumfang enthalten



38HOR100142  59,99 €

NETZTEIL

Steckernetzteil kompatibel für die Kamera Vision Colour.



38HOR100132  8,99 €

WANDBEFESTIGUNG

Zur vertikalen Montage der Vision 360° Kamera an der Wand. Hergestellt aus Polycarbonat für hervorragende thermische Beständigkeit und mechanische Festigkeit. Für den Innen- und Außeneinsatz geeignet. Die LAN- und ggf. Stromkabel werden im Inneren der Befestigung durchgeführt.



38HOR100123  36,99 €

6-PORT SWITCH

- 1 Hi-PoE IEEE 802.3at/af/bt/bt-Anschluss
- 3 Standard IEEE PoE 802.3at/af Anschlüsse
- 2 Standard RJ45-Anschlüsse
- Plug-and-Play-Installation
- Betriebstemperatur: -10°C bis + 55°C



38HOR100131  74,99 €

Falls Ihr Router kein PoE unterstützt und Sie keinen Rekorder verwenden wollen, können Sie mit dem 6-Port Switch Ihre Kameras ans LAN anschließen und gleichzeitig mit Energie versorgen.

LAN KABEL

- RJ45 F/UTP CAT6
- Anti-UV Beschichtung für den Außeneinsatz
- Farbe: schwarz



38HOR100135-1 20 m  19,99 €

38HOR100135-2 10 m  12,99 €

38HOR100135-3 1 m  4,99 €



HORIZONT-LIVE APP

Mit der horizon-Live App streamen Sie Live-Videos Ihrer Kameras auf Ihren Bildschirm oder Ihr Smartphone. Die intuitive Benutzeroberfläche ermöglicht eine unkomplizierte Verwaltung Ihrer Videoüberwachungssysteme. Steuern Sie Ihre Kameras aus der Ferne und erhalten Sie sofortige Alarmmeldungen bei Eindringlingen. Sicherheit und Kontrolle in Ihrer Hand!





CAMERA FARMCAM 360S

Motorisierte Wi-Fi-Überwachungskamera mit 360°-Überblick

FarmCam 360S ist eine mobile Überwachungskamera für den Innen- und Außenbereich, die 360 Grad abdecken kann. Die Kamera verfügt über einen 16-fachen Digitalzoom und eine Videoauflösung von 2560 x 1440, wodurch Sie gestochen scharfe Bilder in Full-QHD-Qualität erhalten (fast zwei Mal schärfer als Full HD). FarmCam 360S kann in den wärmeren Monaten und bei Sonnenschein mit 230 V oder einem Luda-Farm-Solarpanel betrieben werden, bei Bedarf auch vorübergehend mit dem eingebauten Akku. Die Kamera benötigt WLAN/Internetzugang für die Einrichtung und um Live-Videos in der FarmCam 2.0-App auf Ihrem Smartphone und Tablet ansehen zu können. Die App ist kostenlos. Es verfügt über Dualband-Funktionalität, die es Benutzern ermöglicht, für maximale Geschwindigkeit und Effizienz sowohl im 2,4-GHz- als auch im 5-GHz-Frequenzband zu arbeiten. FarmCam 360S verfügt über einen Bewegungserkennungsalarm und kann bei Bewegungserkennung auf der 32-GB-Speicherkarte (im Lieferumfang enthalten) aufzeichnen und Ihnen eine Benachrichtigung in der App auf Ihrem Telefon oder Tablet senden. Sie können die Kamera in der App schwenken, neigen und zoomen. FarmCam 360S verfügt über Nachtsicht, Alarm sowie Mikrofon und einen in die Kamera integrierten Lautsprecher mit Talkback-Funktion. In der FarmCam 2.0-App können Sie mit der Person vor der Kamera sprechen oder eine Aufnahme Ihrer Stimme nutzen, um einen Eindringling abzuschrecken.

- Numerischer Zoom x16
- 32-GB-Speicherkarte im Lieferumfang enthalten.
- 2560x1440 QHD-Videoauflösung
- Mikrofon und Lautsprecher mit Talkback-Funktion
- Wetterfest gemäß IP64
- Nachtsicht (10 m)
- Objektiv mit einem Sichtfeld von 122 Grad
- Dualband-2,4-GHz- und 5-GHz-Funktionalität
- 230-V-Netzteil im Lieferumfang enthalten. Betrieb an 230 V oder temporär mit eingebautem Akku und Luda-Solarpanel für die sonnigsten Monate möglich
- PIR-Bewegungsmelder mit Aufnahme- und Alarmfunktion

38LUD1116	FarmCam 360S		419,00 €
38LUD1091	Luda SolarCharger FCM		69,99 €

LUDA FARM

FARM CAM MOBILITY 4G

Dank Bildübertragung via Handy-Netzwerk und drei Möglichkeiten der Stromzufuhr ist diese drahtlose, digitale Überwachungskamera die perfekte Überwachungslösung für Bereiche, in denen Sie keinen Netzstrom und keinen Wifi / Internetanschluss haben. Für diese wetterfeste Kamera gibt es drei Stromzufuhroptionen: mitgelieferter aufladbarer Akku, mitgelieferter Netzstromadapter sowie Luda Farm Solarladegerät (Zubehör). Die Kamera-Laufzeit mit einem voll geladenen Akku beträgt ca. 1 Monat. Bei Akku-Betrieb ist zu beachten, dass kalte Umgebungstemperatur (z.B. Winter) Auswirkung auf die Akku-Laufzeit hat.

Die Inbetriebnahme und Steuerung der Kamera mit der kostenlosen Luda.Farm App „FarmCam 2.0“ ist genial einfach. Mit dem Luda.Farm Solarladegerät entfällt sogar der Ladevorgang des Kamera-Akkus per Netzstromadapter. Die FarmCam Mobility überträgt Bilder per 3G / 4G Handy-Netzwerk direkt auf die App in Ihrem Smartphone, Tablet oder PC. Mehrere User können sich gleichzeitig live Bilder in der App anschauen und man kann mehrere Kameras mit einer App steuern. Die Kamera ist serienmäßig mit einem aufladbaren Akku ausgestattet und ist überall dort einsatzfähig, wo Sie Abdeckung durch ein 3G / 4G Handynetzen haben. Die FarmCam Mobility hat eine intelligente Bewegungserkennung (PIR Technik), die auf Objekte reagiert, welche Wärme ausstrahlen. Diese Technik verhindert z.B. Falschalarme durch Äste, die sich im Wind bewegen, Regen und Insekten. Wenn die Bewegungserkennung einen Vorgang erfasst, kann die Kamera eine Warnmitteilung an die App in Ihrem Smartphone, Tablet oder PC schicken.

Art. Nr.	Beschreibung	EAN	
38LUD1086	Luda Farm Cam Mobility 4G	7 350030 454636	479,00 €
38LUD1091	Luda SolarCharger FCM	7 350030 454773	69,99 €



Solarpanel für LUDA FARMCAM MOBILITY 4G und LUDA FARM-CAM 360

TRAILERCAM HD LUDA FARM

Das TrailerCam HD Kamerasystem wurde speziell für den Einsatzbereich Pferdetransport im Pferdetransportanhänger entwickelt. Dieses System besteht aus einer robusten Kamera mit Weitwinkelobjektiv und einem Monitor mit Saugnapfhalterung für ihr Fahrzeugcockpit. Das System kommt als Komplettsset und ist einfach zu installieren und zu bedienen. Die Kamera hat die Wasserschutzklasse IP69K und Nachtsichtfunktion (ca. 10 Meter). Die Kamera überträgt drahtlos auf eine Entfernung von bis zu 100 Metern scharfe, hochauflösende und störungsfreie HD Bilder auf den mitgelieferten 5" Zoll Monitor im schlankem Design. An den Monitor kann man insgesamt 2 Kameras anschließen, sodass Sie dieses Set z.B. mit einer Rückfahrkamera für den Pferdeanhänger komplettieren können. Eine solche Rückfahrkamera ist von Luda.Farm als Zubehör erhältlich. Auf das zuverlässige TrailerCam HD System erhalten Sie 3 Jahre Garantie bei Online-Registrierung des Produkts.

Pferdebesitzer wissen, dass das sich das Verhalten der Pferde im Anhängern sehr unterscheidet. Der Pferdetransport kann sowohl für das Pferd als auch für den Fahrer stressig sein. Die kontinuierliche Überwachung Ihrer Pferde im Innenraum ihres Pferdeanhängers mit einem TrailerCam HD System sorgt für ein beruhigendes Gefühl. Die Kamera und der Monitor dieses Systems sind optimal aufeinander abgestimmt. Mit der Weitwinkeloptik der Kamera sehen Sie einen großen Teil des Innenraums Ihres Pferdeanhängers gestochen scharf auf dem mitgelieferten Monitor. Probleme, die mit den Pferden während der Fahrt auftreten, erkennen Sie direkt und können die Eskalation zeitnah verhindern. Dies auch bei Nachtfahrten dank der guten Nachtsichtfunktion (ca. 10 Meter) der Kamera. Mit einem TrailerCam HD System reduzieren Sie die Reisedauer und die Anzahl der Stopps um den Zustand des Pferdes zu kontrollieren. Sie und Ihre Pferde reisen mit mehr Sicherheit und Komfort. Wenn Sie den Pferdeanhänger zusätzlich mit einer Luda.Farm Rückfahrkamera ausstatten (kostenpflichtiges Zubehör), haben Sie auch die optimale Kontrolle beim Rückwärtsfahren und Manövrieren mit Ihrem Pferdeanhänger. Für sicheres Rangieren können sie Rangierlinien in den Monitor einblenden.

Lieferumfang: 1 x Kamera, 1 x Monitor, 2 x Antennen, 1 x Monitorsaughalterung für Windschutzscheibe, 1 x 12V CIG Kabel für Monitor, 1 x Kabelsatz Direktstrom für Monitor, 1 x Schnellinstallationsanleitung

Art. Nr.	Beschreibung	EAN	
38LUD1101	TrailerCam HD LUDA FARM	7 350030 454902	499,00 €
38LUD1100	Zusatz-Kamera für TrailerCam	7 350030 454896	259,00 €



LUDA FARM



LUDA FENCEALARM

Der FenceAlarm überwacht die Zaunspannung in Ihrem elektrischen Weidezaun rund um die Uhr. Das Gerät hat eine eingebaute elektronische SIM Karte und kann überall dort eingesetzt werden, wo Sie GSM Netzabdeckung haben. Das Fence-Alarm Gerät schickt Ihnen Zaunspannungswerte via der kostenlosen App My.Luda.Farm auf Ihr Smartphone. Die App ist erhältlich für Android, IOS (Iphone), Windows und Mac. Innerhalb der App gibt es zusätzliche ALARM+ Funktionen wie z.B. sofortiger Alarm an Sie und Ihre Mitarbeiter, sobald die Zaunspannung unter einen von Ihnen eingestellten Spannungswert fällt und Sie bekommen Zugang zur Zaunspannungsgrafik, welche die Zaunspannungswerte chronologisch aufzeichnet. ALARM+ Funktionen sind im ersten Jahr kostenlos. Nach dem ersten Jahr können Sie den FenceAlarm weiter kostenlos in der Standardversion betreiben oder frei wählbar zusätzlich mit den ALARM+ Funktionen für eine Gebühr von € 60 / Jahr plus MwSt. In der kostenlosen Standardversion erhalten Sie ein tägliches Update des Zaunspannungswertes. Die ALARM+ Funktionen aktivieren Sie in der My.Luda.Farm App, die Abrechnung für die ALARM+ Jahresgebühr erfolgt über Ihre Kreditkarte. Die Garantie für den FenceAlarm beträgt 3 Jahre bei Online-Produktregistrierung.

Art. Nr.	Beschreibung	EAN	
38LUD1072	Luda FenceAlarm	 7*350030*453790	289,00 €

LUDA FARM



LUDA SOLARPANEL FÜR FENCEALARM

Dieses wartungsfreie Solarladegerät ist ein robustes und wetterfestes Solarpanel für die Non-Stop-Energieversorgung. Das Gerät hat einen einstellbaren Schwenkarm für die einfache und optimale Sonnenausrichtung. Dieses Solarpanel ist z.B. passend für die Stromversorgung des Luda.Farm FenceAlarm (Zaunspannungswächter). Das Solarpanel braucht täglich nur einige Stunden Sonneneinstrahlung um Ihren FenceAlarm ausreichend aufzuladen.

Art. Nr.	Beschreibung	EAN	
38LUD1085	LUDA Solarpanel für FenceAlarm	 7*350030*454551	64,99 €

LUDA FARM



LUDA SMART PLUG

Für den harten, täglichen Einsatz in der Landwirtschaft von der schwedischen Qualitätsmarke Luda.Farm entwickelt. Der SmartPlug ist eine intelligente Steckdose, die per Handynet mit unserer App in Ihrem Smartphone kommuniziert. Sie steuern die Funktionen des SmartPlug mit Ihrem Smartphone. Unsere passende kostenlose App ist erhältlich für Android, IOS (Iphone), Windows und Mac. Der SmartPlug kann überall dort eingesetzt werden, wo Sie GSM Handynet-Empfang haben. Der SmartPlug hat eine eingebaute kostenlose SIM-Karte welche Informationen sendet und empfängt. Die Standardfunktionen des Geräts unabhängig, ob Sie sich im In- oder Ausland befinden: Ein Elektrogerät mit dem SmartPlug ein- und ausschalten, Stromverbrauch eines an den SmartPlug angeschlossenen Gerätes ablesen, Umgebungstemperatur des SmartPlug ablesen. Auf den SmartPlug erhalten Sie 3 Jahre Garantie bei Online-Registrierung des Produkts. Maschinen, Elektrogeräte, Pumpen, Lüfter, Beleuchtung und vieles mehr – es gibt so viele verschiedene Geräte auf einem Bauernhof, die man gerne steuern möchte, auch wenn man nicht gerade vor Ort ist.

Art. Nr.	Beschreibung	EAN	
38LUD1071	Luda Smart Plug	 7*350030*453783	109,00 €

KUNSTSTOFF UNIVERSALFUTTEREIMER

Futtereimer aus Kunststoff. Extrem robust. Messskala innen.

Art. Nr.	Beschreibung	EAN	
38122016	Universalfuttereimer 7 L	4 014803 343802	5,49 €
38122020	Universalfuttereimer 12 L	4 014803 343819	6,49 €
38122021	Universalfuttereimer 17 L	4 014803 343826	7,49 €



HORIZONT UNIVERSAL FUTTERTROG

Der Futtertrog besteht aus schlagfestem Polypropylen und hat zusätzlich abgerundete Kanten. Außerdem verfügt der Trog über einen praktischen Transportgriff und ein Fassungsvermögen von 13 Liter.

Art. Nr.	Beschreibung	EAN	
38122205008	● Futtertrog mit Griff grün	4 014803 444837	14,99 €
38122205002	● Futtertrog mit Griff schwarz	4 014803 444844	14,99 €



KUNSTSTOFF TURNIERFUTTERTROG MIT HAKEN

Dieser Turnierfuttertrog zeichnet sich durch Premiumqualität aus. Der Trog besteht aus sehr stabilem Kunststoff und hat ein Fassungsvermögen von 14 Liter. Dank der auf der Rückseite eingebauten Haken ist er der ideale Begleiter für unterwegs, da der Trog so multifunktional eingesetzt werden kann.

Art. Nr.	Beschreibung	EAN	
38122202002	● Kunststoff Turnierfuttertrog schwarz	4 014803 440273	12,99 €
38122202006	● Kunststoff Turnierfuttertrog blau	4 014803 343222	12,99 €
38122202008	● Kunststoff Turnierfuttertrog grün	3 338020 053834	12,99 €



TRAGBARE TURNIER-FUTTERKRIPPE

Diese Futterkrippe steht für allerhöchste Qualität. Sie besteht aus schlagfestem Polypropylen mit zusätzlich abgerundeten Kanten. Ebenfalls ist die Krippe mit Befestigungsträgern und einem Transportgriff ausgestattet. Die Futterkrippe hat ein Fassungsvermögen von 13,5 Liter. Die Trogeinsätze für Fohlen sind für dieses Modell verwendbar.

Art. Nr.	Beschreibung	EAN	
38122203002	● Tragbare Turnier-Futterkrippe schwarz	4 014803 444806	15,49 €
38122203006	● Tragbare Turnier-Futterkrippe blau	4 014803 445933	17,99 €
38122203008	● Tragbare Turnier-Futterkrippe hellgrün	4 014803 445919	17,99 €
38122203009	● Tragbare Turnier-Futterkrippe grün	4 014803 444790	15,49 €
38122203020	● Tragbare Turnier-Futterkrippe lila	4 014803 445926	17,99 €





HORIZONT TURNIER-FUTTERTROG AUS KUNSTSTOFF

Der horizont Turnier Futtertrog aus widerstandsfähigem Kunststoff bietet ein Fassungsvermögen von 14 Liter und ist dank seines Griffes leicht zu transportieren. Zusätzlich ist er mit 2 Metallhaken zur Befestigung ausgestattet.

Art. Nr.	Beschreibung	EAN	
38122206002	● horizont Turnier-Futtertrog schwarz	4 014803 440327	14,99 €
38122206003	● horizont Turnier-Futtertrog rot	4 014803 440310	14,99 €
38122206006	● horizont Turnier-Futtertrog blau	4 014803 343239	14,99 €
38122206007	● horizont Turnier-Futtertrog hellgrün	4 014803 440297	14,99 €
38122206008	● horizont Turnier-Futtertrog grün	4 014803 440280	14,99 €
38122206020	● horizont Turnier-Futtertrog lila	4 014803 441041	14,99 €
38122206022	● horizont Turnier-Futtertrog türkis	4 014803 441065	14,99 €

UNIVERSAL FUTTERTROG

Der Futtertrog besteht aus schlagfestem Polypropylen und hat zusätzlich abgerundete Kanten. Außerdem verfügt der Trog über eine Messskala an der Innenseite, sowie ein Fassungsvermögen von 12 Liter.



Art. Nr.	Beschreibung	EAN	
38122207002	● Universal Futtertrog schwarz	4 014803 445001	16,99 €
38122207008	● Universal Futtertrog grün	4 014803 444998	16,99 €

KÄLBER- UND SCHAFTROG

Der Futtertrog besteht aus schlagfestem Polypropylen und hat zusätzlich abgerundete Kanten. Außerdem ist der Trog für den Fohlenzeugeinsatz geeignet und bietet ein Fassungsvermögen von 8,5 Liter.



Art. Nr.	Beschreibung	EAN	
38122208002	● Kälber- und Schaftrog schwarz	4 014803 444882	12,99 €
38122208008	● Kälber- und Schaftrog grün	4 014803 444875	12,99 €

FOHLEN-FUTTERTROG MIT GITTER

Aus schlagfestem Polypropylen mit abgerundeten Kanten. Die verstellbaren Stangen verhindern, dass ausgewachsene Tiere an das Futter gelangen. Einfach und schnell entsprechend dem Wachstum des Tieres einstellbar. Fassungsvermögen 8,5 Liter.



Art. Nr.	Beschreibung	EAN	
38122209002	● Fohlen-Futtertrog schwarz	4 014803 444929	27,99 €
38122209008	● Fohlen-Futtertrog grün	4 014803 444912	27,99 €

FUTTERTROG RECHTECKIG 50 L

Dieser Futtertrog überzeugt durch Qualität und Größe. Dank des großen Volumens von 50 Liter ist er ideal für Kälber geeignet. Die Hochwertigkeit des Polypropylens macht den Trog nicht nur schlagfest, sondern garantiert auch eine hohe Lebensdauer. Außerdem hat der Trog praktische Aufhängevorrichtungen an der Rückseite. So ist der Trog vielseitig einsetzbar.



Art. Nr.	Beschreibung	EAN	
38122204200	● Futtertrog rechteckig 50 L grün	5 703414 120306	64,99 €

FLEXI-EIMER | 15 LITER

Der flexible Eimer HIPOTONIC wird bei der täglichen Arbeit im Stall schnell unverzichtbar. Er ist robust, solide und dabei zugleich sehr leicht und biegsam.

- ✓ Robust und langlebig
- ✓ Biegsam
- ✓ Handlich dank geringem Gewicht

Art. Nr.	Beschreibung	EAN	
38130E711002002	● schwarz, 15 L	3 338025 767095	9,99 €
38130E711002003	● rot, 15 L	3 338025 767101	9,99 €
38130E711002006	● blau, 15 L	3 338025 767118	9,99 €
38130E711002008	● grün, 15 L	3 338025 767125	9,99 €
38130E711002013	● rosa, 15 L	3 338025 767132	9,99 €
38130E711002015	● violett, 15 L	3 338025 767149	9,99 €



FLEXI-EIMER | 28 LITER

Der flexible Eimer HIPOTONIC wird bei der täglichen Arbeit im Stall schnell unverzichtbar. Er ist robust, solide und dabei zugleich sehr leicht und biegsam.

- ✓ Robust und langlebig
- ✓ Biegsam
- ✓ Handlich dank geringem Gewicht

Art. Nr.	Beschreibung	EAN	
38130E711003002	● schwarz, 28 L	3 338025 767156	12,99 €
38130E711003003	● rot, 28 L	3 338025 767163	12,99 €
38130E711003006	● blau, 28 L	3 338025 767170	12,99 €
38130E711003008	● grün, 28 L	3 338025 767187	12,99 €
38130E711003013	● rosa, 28 L	3 338025 767194	12,99 €
38130E711003015	● violett, 28 L	3 338025 767200	12,99 €



Bitte beachten Sie: Die angegebenen Preise können von den aktuellen Preisen abweichen. Die aktuellen Preise und weitere Informationen zum Produkt finden Sie unter www.animalcare.horizont.com. Geben Sie einfach die Artikelnummer in das Suchfenster ein.  Alle Preise verstehen sich inklusive gesetzlicher Mehrwertsteuer.

KAMER



KAMER ECK-HEURAUFE STAHL

Die KAMER Eck-Heuraufe ist mit ihren 12 mm dicken Stangen sehr robust und langlebig.

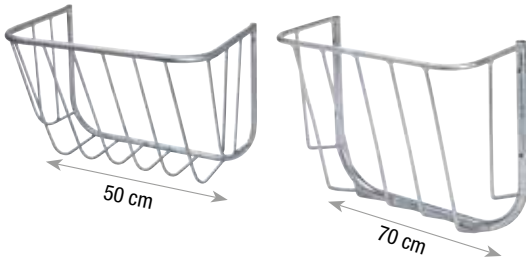

Art. Nr.	Beschreibung	EAN	
38119400002	Eckraufe, 83 x 53 x 83 cm	 3338020068807	43,99 €

KAMER



KAMER HEURAUFE

Die KAMER Heuraufe besteht aus verzinktem Stahl und ist somit sehr robust und langlebig. Verfügbar in 2 Größen

Art. Nr.	Beschreibung	EAN	
38119400003	Heuraufe groß 70 x 70 x 45 cm	 3338020084296	59,99 €
38119400004	Heuraufe klein 50 x 35 x 21 cm	 3338020084302	24,99 €



HEUNETZ MIT RINGEN I 104 CM

Heunetz aus Polyethylen mit Ringen. L 104 cm, Masche Ø 8 cm. Langlebig, schnell und leicht zu befüllen, robustes Material!

Art. Nr.	Beschreibung	EAN	
38130E306823002	Heunetz mit Ringen I 104 cm	 3338025463652	21,99 €



HEUNETZ MIT RINGEN I 100 CM

Aus Polypropylen mit Ringen. L 100 cm, Masche Ø 13 cm. Top Qualität! Schnell und leicht zu befüllen. Sehr robust.

Art. Nr.	Beschreibung	EAN	
38130E306760	Heunetz mit Ringen I 100 cm	 3338025047197	5,99 €





HORIZONT KUNSTSTOFF-LECKSTEINHALTER 10 KG

Verhindert die Verschwendung und die Verschmutzung von mineralischen Nahrungsergänzungsmitteln durch die Ausscheidungen der Tiere. Verhindert Korrosion von Futtertrögen, Futterraufen und Fressgittern. Ermöglicht die Überwachung des Salzkonsums der Tiere. Für runde und viereckige Lecksteine bis zu maximal 10 kg. Robuste UV-resistente Konstruktion aus Kunststoff.

Art. Nr.	Beschreibung	EAN	
38119300002	● Kunststoff-Lecksteinhalter schwarz	4 014803 446398	3,49 €
38119300004	● Kunststoff-Lecksteinhalter braun	4 014803 312471	3,49 €
38119300006	● Kunststoff-Lecksteinhalter blau	4 014803 435873	3,99 €
38119300008	● Kunststoff-Lecksteinhalter grün	4 014803 417398	3,99 €
38119300021	● Kunststoff-Lecksteinhalter lila	4 014803 435880	3,99 €



KUNSTSTOFF-LECKSTEINHALTER 2 KG

Der Lecksteinhalter verhindert den Verlust und die Verschmutzung der Lecksteine. Gleichzeitig schützt er die Stalleinrichtung vor Korrosion. Der Halter ist für 2 kg Lecksteine geeignet.

Art. Nr.	Beschreibung	EAN	
38119300204	Lecksteinhalter 2 kg braun	5 703414 114015	4,99 €



LECKSTEIN MEDITERRAN 3 KG

Der Meersalz-Leckstein Mediterran bietet den Tieren hochwertiges, natürliches Meersalz in Speisesalz-Qualität.

Art. Nr.	EAN	
34775	4 014803 347756	4,99 €



LECKSTEIN PREMIUM 3 KG

Mineralfuttermittel für Pferde, Rinder, Schafe, Ziegen und Wild. Salz und Spurenelemente zur wichtigen Futtermittelergänzung für eine gute Leistung und Produktivität.

Art. Nr.	EAN	
34776	4 014803 347763	6,29 €



LECKSTEIN BRONCHIAL 3 KG

Enthält neben Mineralien, Spurenelementen und Vitaminen zusätzlich natürliche ätherische Öle aus Minze und Eukalyptus zur Beruhigung von Atemwegsbeschwerden.

Art. Nr.	EAN	
34777	4 014803 347770	10,49 €



LECKSTEIN ANTI-INSECT 3 KG

Mineralfuttermittel für Pferde, Rinder, Schafe und Ziegen. Patentierter Mineral-Leckstein mit natürlichen Wirkstoffen zur Abschreckung von Insekten.

Art. Nr.	EAN	
34778	4 014803 347787	13,99 €



HIMALAYA SALZLECKSTEIN 2,5 KG

Echter Naturstein. Reich an Mineralstoffen und Spurenelementen. Bricht oder zerfällt nicht bei Kontakt mit Feuchtigkeit. Inklusive praktischem Seil zur Aufhängung. (2,5 - 3 kg.)

Art. Nr.	EAN	
38130100	3 338025 420723	4,99 €





ENTMISTUNGSSET SCHWARZ

Art. Nr.	Beschreibung	EAN	
38130E704140002	● Entmistingset, schwarz	3338025*072359	28,99 €



HORIZONT DUNGGABEL 4 ZINKEN

Diese Dunggabel von horizont ist mit 4 Zinken ausgestattet. Die Gabel wird mit einem 135 cm langen Stiel aus Eschenholz geliefert. Außerdem ist die Gabel verzinkt und dank ihrer Lackierung vor Korrosion geschützt.

Art. Nr.	Beschreibung	EAN	
38129480600	● Dunggabel 4 Zinken, silber	4002408*411910	33,99 €
38129480300	● Dunggabel 4 Zinken, gold	4014803*310675	38,99 €



HORIZONT DUNGGABEL 3 ZINKEN

Diese Dunggabel von horizont ist mit 3 Zinken ausgestattet. Die Gabel wird mit einem 135 cm langen Stiel aus Eichenholz geliefert. Außerdem ist die Gabel am Klemmring verzinkt und vor Korrosion geschützt.

Art. Nr.	Beschreibung	EAN	
38129480500	● Dunggabel 3 Zinken, silber	4014803*310651	33,99 €
38129480400	● Dunggabel 3 Zinken, gold	4014803*467737	38,99 €



HORIZONT DUNGGABEL MIT FEDERDÜLLE

Diese Varianten der Dunggabel von horizont sind mit einer Federdülle ausgestattet. Die Lieferung erfolgt ohne Stiel. Abmessungen: 26 x 20 cm.

Art. Nr.	Beschreibung	EAN	
38129480510	Dunggabel mit Federdülle 3 Zinken	4014803*310026	19,99 €
38129480610	Dunggabel mit Federdülle 4 Zinken	4014803*310002	21,99 €
38129480620	Dunggabel mit Federdülle 6 Zinken	4014803*310453	39,99 €



HORIZONT POLYCARBONAT DUNGGABEL DURA FORK

Die horizont Polycarbonat Gabel besteht aus 19 Zinken. Die Seitenzinken sind erhöht. Länge der Zinken: ca. 30 cm. Gabelbreite: ca. 42 cm. Lieferung ohne Stiel.

Art. Nr.	Beschreibung	EAN	
38129480200	Dunggabel Dura Fork	 4 014803 340979	22,99 €



HORIZONT KUNSTSTOFF DUNGGABEL VERSTÄRKTER RAND

horizont Gabel aus robustem Polycarbonat. Die Gabel hat 17 Zinken, die Zinken haben eine Länge von ca. 35 cm, die Gabelbreite beläuft sich auf ca. 40 cm. Außerdem ist diese Gabel mit verstärkten Seiten ausgestattet. Die Lieferung erfolgt ohne Stiel.

Art. Nr.	Beschreibung	EAN	
38129480202	Dunggabel verstärkter Rand	 4 014803 340993	9,99 €



HORIZONT ALUMINIUM-STIEL FÜR DUNGGABEL

horizont Aluminiumstiel mit Handgriff. Kompatibel mit den Dunggabeln Art.-Nr. 38129480200 und 38129480202.

Art. Nr.	Beschreibung	EAN	
38129480201	Stiel für Dunggabel 123 cm	 4 014803 340986	10,99 €



HORIZONT KUNSTSTOFF-SCHWEDENGABEL







Die horizont Schwedengabel ist extrem stabil, dennoch flexibel und nahezu unzerbrechlich. Die Eigenschaften verdankt die Gabel ihrem hochwertigen Material, einem Mix aus Kunststoff mit einem hohen Anteil an Polycarbonat. Alle 18 Zinken der Gabel sind extra gewinkelt, dies hat den Vorteil, dass die Aufnahme von Spänen und Dung erleichtert wird. Die Gabel hat eine Breite von ca. 40 cm.

Art. Nr.	Beschreibung	EAN	
38129480102	 Schwedengabel grau	 4 014803 449238	9,99 €
38129480106	 Schwedengabel blau	 4 014803 347114	9,99 €
38129480108	 Schwedengabel grün	 4 014803 449245	9,99 €
38129480120	 Schwedengabel lila	 4 014803 449252	9,99 €



ALUMINIUMSTIEL FÜR KUNSTSTOFF-SCHWEDENGABEL

Stiel für schwedische Mistgabel. Der Stiel besteht aus Aluminium und hat einen Kunststoffgriff. Schraubenbolzen sind im Lieferumfang enthalten. Der Aluminiumstiel hat einen Durchmesser von ca. 26 mm und ist 115 cm lang.

Art. Nr.	Beschreibung	EAN	
38129480112	 Aluminiumstiel Schwedengabel grau	 4 014803 449269	10,99 €
38129480116	 Aluminiumstiel Schwedengabel blau	 4 014803 347121	10,99 €
38129480118	 Aluminiumstiel Schwedengabel grün	 4 014803 449276	10,99 €
38129480121	 Aluminiumstiel Schwedengabel lila	 4 014803 449283	10,99 €



KAMER



KAMER KUNSTSTOFF-FUTTERSCHAUFEL WEISS

Mit dieser qualitativ hochwertigen Kornschaufel aus Kunststoff können Sie Ihr Geflügel und anderen Tiere auf bequeme Art mit Futter versorgen. Die Schaufel ist stabil und leicht zugleich.

Art. Nr.	Beschreibung	EAN	
38129012	Kunststoff-Futterschaufel 1 kg	3 ³³⁸⁰²⁰ 053872	4,49 €
38129012015	Kunststoff-Futterschaufel 1,5 kg	3 ³³⁸⁰²⁰ 059157	4,99 €
38129012020	Kunststoff-Futterschaufel 2 kg	3 ³³⁸⁰²⁰ 059164	4,99 €

KAMER



KAMER ALUMINIUM-FUTTERSCHAUFEL RUND

Mit dieser runden Dosierschaufel aus hochwertigem Aluminium können Sie Ihre Tiere auf leichte Weise mit Futter versorgen. Sie ist extrem widerstandsfähig und hat ein geringes Gewicht, was Sie sehr schätzen werden!

Art. Nr.	Beschreibung	EAN	
38129010003	Futtermittelschaufel rund 750 g	4 ⁰¹⁴⁸⁰³ 301895	14,99 €
38129010004	Futtermittelschaufel rund 1,6 kg	4 ⁰¹⁴⁸⁰³ 301901	17,99 €
38129010006	Futtermittelschaufel rund 2,5 kg	3 ⁷⁰⁰³⁹³ 964947	19,99 €

KAMER



KAMER ALUMINIUM-FUTTERSCHAUFEL

Mit dieser flachen Dosierschaufel aus hochwertigem Aluminium können Sie Ihre Tiere auf leichte Weise mit Futter versorgen. Sie ist widerstandsfähig und hat ein geringes Gewicht, was Sie sehr schätzen werden!

Art. Nr.	Beschreibung	EAN	
38129010001	Aluminium-Futterschaufel flach 1 kg	4 ⁰¹⁴⁸⁰³ 301369	8,99 €
38129010002	Aluminium-Futterschaufel flach 1,6 kg	4 ⁰¹⁴⁸⁰³ 301376	13,99 €
38129010005	Aluminium-Futterschaufel flach 2,5 kg	9 ⁷⁸⁰²⁰¹ 379624	17,99 €



SCHAUFEL ALUMINIUM

Materialstärke: 2 mm. Passende Stiele: 38129007004, 38129007006 und 38129007007.

Art. Nr.	Beschreibung	EAN	
38129015400	Größe 9, mit Stiel 38 x 38 cm	4 ⁰¹⁴⁸⁰³ 310538	21,99 €
38129015300	Größe 9, ohne Stiel 38 x 38 cm	4 ⁰¹⁴⁸⁰³ 311696	15,99 €
38129015500	Größe 7, ohne Stiel 34 x 33 cm	4 ⁰¹⁴⁸⁰³ 311726	15,99 €

KAMER KUNSTSTOFF RECHEN

Der einreihige Kunststoff Rechen zeichnet sich durch seinen hochwertigen Kunststoff aus. Dank dieser Qualität ist der Rechen nicht nur langlebig, sondern ebenfalls ein zuverlässiger Begleiter für den Alltag im Stall oder Garten. Der Rechen ist 64 cm breit und hat 16 Zinken. Zusätzlich bietet der Rechen den Vorteil, dass er dank seiner Signalfarbe gelb einfach zu finden ist.

Art. Nr.	Beschreibung	EAN	
38129481	Kunststoff Rechen	 5 411069 161000	14,99 €



KAMER

KAMER FUTTERSCHAUFEL

Die KAMER Futterschaufel aus verzinktem Blech ist sehr robust und widerstandsfähig. Der Stiel ist aus langlebigem Kunststoff gefertigt.

Art. Nr.	Beschreibung	EAN	
38129010100	Futterschaufel verzinktes Blech 1,5 kg	 3 338020 011889	13,99 €
38129010150	Futterschaufel verzinktes Blech 2 kg	 3 338020 011896	13,99 €



KAMER

KUNSTSTOFFFUTTERSCHAUFEL

Kunststoff-Futterschale. Leicht zu benutzen und zu reinigen. Ungiftig: 1,5 kg.

Art. Nr.	Beschreibung	EAN	
38129011002	Kunststofffutterschaufel grau	 4 014803 312464	3,99 €



KUNSTSTOFFSCHAUFEL

Die Kunststoffschaufel ist die ideale Schippe für Getreide, dadurch die Form und daraus resultierendem Volumen eine Menge Getreide hineinpasst. Die montierte Stahlkante sorgt für eine saubere Aufnahme und gleichzeitig für eine längere Haltbarkeit. Die Kunststoffschaufel wird ohne Stiel geliefert.

Art. Nr.	Beschreibung	EAN	
341391	Kunststoffschaufel 41 x 33 cm	 4 014803 438805	4,99 €



SCHAUFEL ALUMINIUM VERSTÄRKT

Materialstärke: 2,5 mm. Passend für die Stiele 38129007004, 38129007006 und 38129007007.

Art. Nr.	Beschreibung	EAN	
38129015600	Schaufel Aluminium 38 x 38 cm	 4 014803 341501	16,99 €



HORIZONT KUNSTSTOFF FUTTERBECHER

Der praktische Futterbecher in der Farbe Rot von horizont überzeugt durch Hochwertigkeit und Praktikabilität. Der Futterbecher hat ein Fassungsvermögen von ca. 1,5 Liter und ist aus lebensmittelechtem Polyethylen gefertigt. Dank einer integrierten Messskala ist eine leichte Dosierung der Futtermenge für jegliche Anwendungszwecke möglich. Ebenfalls ist der Futterbecher perfekt für Sackfutterware geeignet, da sein kurzer Stiel Risse vermeidet. Da der Becher aus bruchfestem Kunststoff gefertigt ist, können Sie sich sicher sein, einen langjährigen Begleiter für Hof- und Stallarbeit gefunden zu haben.

Art. Nr.	Beschreibung	EAN	
38129016	Kunststoff Futterbecher rot 1,5 L	 4 014803 347152	3,99 €

 **horizont**

KAMER



KAMER BESEN ELASTON

Eine Produktpalette aus 3 Besen der Spitzenklasse. Lieferung ohne Stiel.

Art. Nr.	Beschreibung	EAN	
38129300100	Besen Elaston 29 cm grün	4 250560 516602	10,99 €
38129300120	Besen Elaston 40 cm grün	4 250560 500298	13,99 €
38129300140	Besen Elaston 40 cm schwarz	4 250560 514783	12,99 €

SÜDHARZER BESEN

Der Besen wird ohne Stiel geliefert. Mit Aufsatz für 24 mm-Kunststoffgriff. Kann am Griff 129007002 angebracht werden. Reduziert das Aufwirbeln von Staub, ist wasserfest und sehr robust, durch Arenga / Elaston-Borsten. Ideal für intensive Nutzung. Länge: 40 cm.

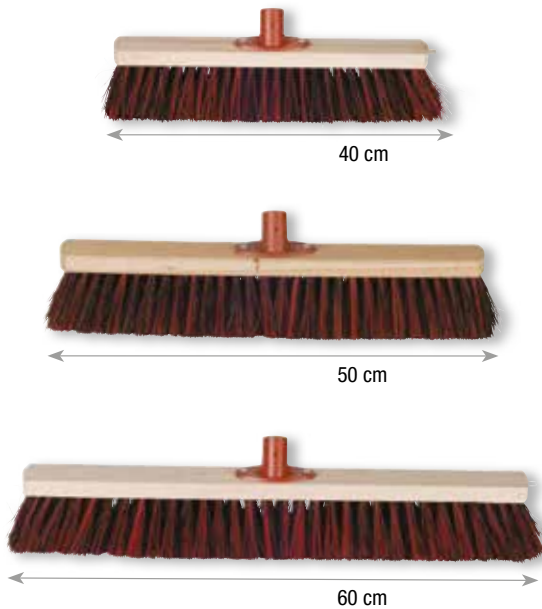

Art. Nr.	Beschreibung	EAN	
38129300160	Südharzer Besen 40 cm	4 250560 509598	11,99 €
38129300180	Südharzer Besen 50 cm	4 250560 509635	13,99 €
38129300200	Südharzer Besen 60 cm	4 250560 509666	15,99 €

KAMER

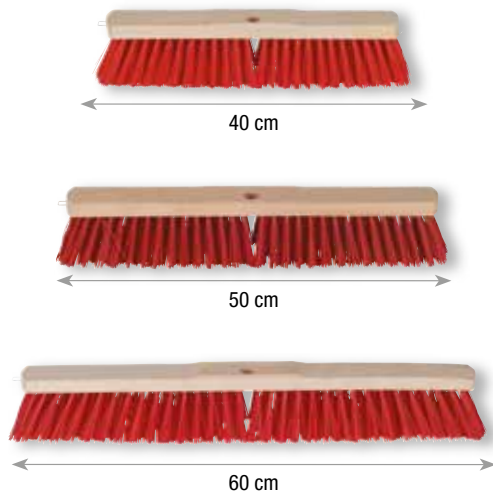

KAMER PVC-BESEN

Robuster Besen mit Holzsockel und Loch für den Stiel (24 mm). Mit Borsten aus rotem, extra starkem und wasserfestem PVC. Die Lieferung erfolgt ohne Stiel.

Art. Nr.	Beschreibung	EAN	
38129300220	KAMER PVC-Besen 40 cm	4 250560 509413	8,99 €
38129300240	KAMER PVC-Besen 50 cm	4 250560 509451	10,99 €
38129300260	KAMER PVC-Besen 60 cm	4 250560 509482	12,99 €

KAMER WASSERSCHIEBER

Der KAMER Wasserschieber aus Metall in gerader Ausführung eignet sich ideal zum Trocknen von Böden nach der Reinigung. Die Lieferung erfolgt inklusive 2 Gummileisten, ohne Stiel.

Art. Nr.	Beschreibung	EAN	
38129005	Metall-Wasserschieber 60 cm	3 338020 038343	17,99 €
38129006	Kautschukleiste für Schieber 60 cm	3 338020 039456	9,99 €

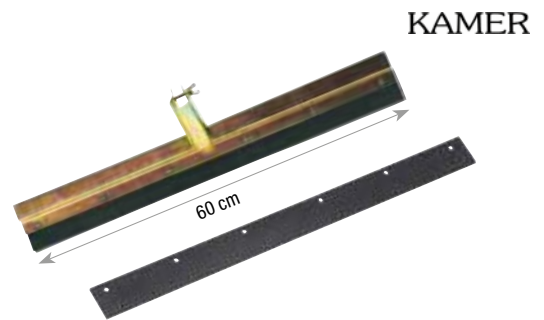

KAMER GÜLLESCHIEBER 75 CM

Gebogener Gülleschieber aus Metall inklusive Gummileiste. Die Lieferung erfolgt ohne Stiel.

Art. Nr.	Beschreibung	EAN	
38129001	Metall-Gülleschieber 75 cm	3 338020 035021	32,99 €
38129003	Metall-Gülleschieber 55 cm	3 338020 036714	22,99 €

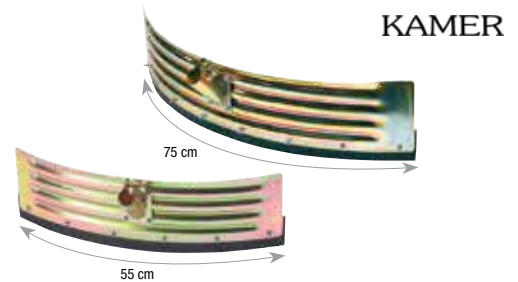

KAMER GÜLLESCHIEBER SMP

Der KAMER Gülleschieber SMP ist ein verstärktes, extrem robustes Modell aus Metall, welches sich hervorragend für die Reinigung von Wartebereichen und Gitterrosten eignet. Die Lieferung erfolgt ohne Stiel.

Art. Nr.	Beschreibung	EAN	
38129008	Metall-Gülleschieber SMP 75 cm	3 338020 077106	29,99 €
38129009	Metall-Gülleschieber SMP 55 cm	3 338020 077120	23,99 €

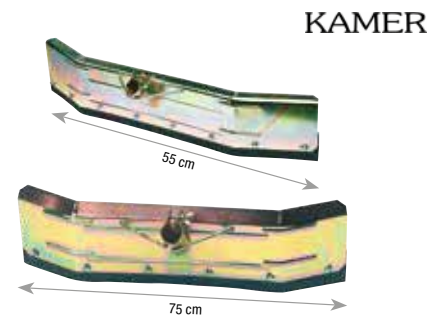

GÜLLESCHIEBER HALBRUND

Der Gülleschieber besteht aus verzinktem Stahl und ist durch zusätzliche Streben extrem stabil. Die halbrunde Ausführung macht den Schieber noch effizienter. Das Wischblatt ist wechselbar. Lieferung erfolgt ohne Stiel. Passender Stiel hierzu: 38129007012 auf S. 352.

Art. Nr.	Beschreibung	EAN	
35076F	Guelleschieber 76 cm	4 014803 350763	32,99 €



KAMER SCHIEBER GRÜN 35 CM

Der KAMER Gülleschieber aus geschmiedetem Stahl eignet sich hervorragend zur Pflege von Liegeplätzen mit Sägemehl, sowie zur Reinigung von Wartebereichen. Die Lieferung erfolgt ohne Stiel.

Art. Nr.	Beschreibung	EAN	
38129009100	Stahl- Gülleschieber 35 cm	3 338020 085682	19,99 €

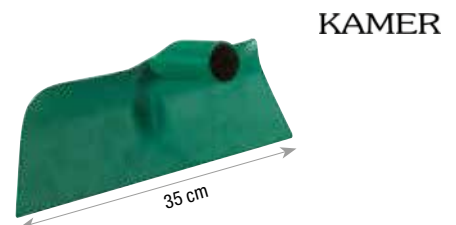

KAMER WASSERSCHIEBER

Der KAMER Wasserschieber ist aus verzinktem Metall gefertigt und verfügt über eine Gummileiste. Er ist sehr leicht, extrem robust und leicht zu reinigen. Die Lieferung erfolgt ohne Stiel.

Art. Nr.	Beschreibung	EAN	
38129271	Wasserschieber 44 cm	5 410616 144411	8,99 €
38129272	Wasserschieber 60 cm	5 410616 145913	10,99 €

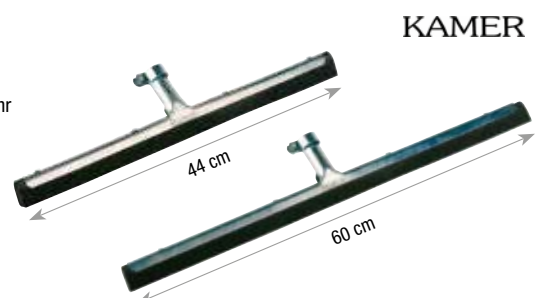



HOLZSTIEL FÜR BESEN 1400 X 24 MM

Art. Nr.	Beschreibung	EAN	
38129007002	Holzstiel 1400 mm x 24 mm	4 014803 311665	5,49 €



HOLZSTIEL HARKE UND GÜLLESCHIEBER 1500 X 28 MM

Art. Nr.	Beschreibung	EAN	
38129007003	Holzstiel 1500 x 28 mm	4 014803 310347	5,99 €



HOLZSTIELE SCHAUFELN

Art. Nr.	Beschreibung	EAN	
38129007004	Holzstiel 1300 x 41 mm	4 014803 312402	8,99 €
38129007005	Holzstiel 1300 x 32 mm	4 014803 310316	6,49 €



HOLZSTIEL MIT T-GRIFF 1100 X 41 MM

Art. Nr.	Beschreibung	EAN	
38129007006	Holzstiel 1100 x 41 mm	4 014803 310330	8,99 €



HOLZSTIEL MIT T-GRIFF 1300 X 41 MM

Art. Nr.	Beschreibung	EAN	
38129007007	Holzstiel 1300 x 41 mm	4 014803 310583	10,99 €



HOLZSTIEL GABEL MIT AUFNAHME 1350 X 36 MM

Art. Nr.	Beschreibung	EAN	
38129007008	Holzstiel 1350 x 36 mm	4 014803 310057	8,99 €



HOLZSTIEL GEKRÜMMT MIT T-GRIFF 1350 X 36 MM

Art. Nr.	Beschreibung	EAN	
38129007009	Holzstiel 1350 x 36 mm	4 014803 310033	10,99 €



HOLZSTIEL FÜR BESEN 1350 X 36 MM

Art. Nr.	Beschreibung	EAN	
38129007010	Holzstiel 1350 x 36 mm	4 014803 310590	6,99 €



HOLZSTIEL FÜR SCHIEBER 1700 X 32 MM

Art. Nr.	Beschreibung	EAN	
38129007012	Holzstiel 1700 x 32 mm	4 014803 311429	9,99 €



HOLZSTIEL FÜR SCHIEBER 1800 X 40 MM

Art. Nr.	Beschreibung	EAN	
38129007013	Holzstiel 1800 x 40 mm	4 014803 310606	11,99 €

KAMER

KAMER KARABINERHAKEN MIT ÖSE

KAMER Karabinerhaken mit Drehöse aus vernickeltem Stahl.

Art. Nr.	Beschreibung	EAN	
38130700500	Karabinerhaken rund 20 mm x 2	3 338020 012633	4,29 €
38130700521	Karabinerhaken rund 30 mm x 2	3 338020 012640	8,49 €



KAMER KARABINER MIT ECKIGER DREHÖSE

Karabinerhaken aus vernickeltem Stahl mit rechteckiger drehbarer Öse. Lieferung 1 Stück.

Art. Nr.	Beschreibung	EAN	
38130700531	Karabiner Öse eckig drehbar	3 700393 922596	1,99 €
38130700530	Karabinerhaken eckig 20 mm x 2	3 338020 012657	1,99 €



KAMER

KAMER KARABINER MIT OVALER DREHÖSE

Karabinerhaken aus vernickeltem Stahl mit ovaler drehbarer Öse. Lieferung 1 Stück.

Art. Nr.	Beschreibung	EAN	
38130700532	Karabiner Öse oval drehbar	3 700393 922602	1,99 €



KAMER

KAMER PANIKHAKEN

Panikhaken mit fester Öse.

Art. Nr.	Beschreibung	EAN	
38130700536	Panikhaken 20 mm	3 338020 052967	3,79 €
38130700537	Panikhaken 25 mm	3 338020 052974	3,79 €

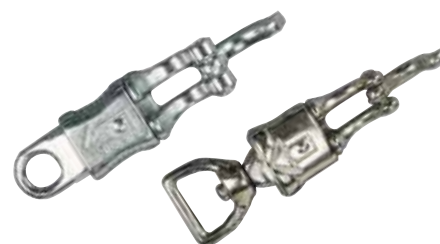

KAMER

KAMER NOTGLIED

Mit Schnellverschluss. Länge: 5 cm. Lieferung 1 Stück.

Art. Nr.	Beschreibung	EAN	
38130700563	Notglied 5 cm	3 338020 065882	0,89 €
38130700564	Notglied 6 cm	3 338020 065899	0,99 €
38130700565	Notglied 7 cm	3 338020 065905	1,19 €
38130700566	Notglied 8 cm	3 338020 065912	1,49 €



KAMER



KAMER



KAMER BEFESTIGUNGSRING

Aus verzinktem Stahl. Platte: 50 mm x 50 mm x 4 mm. Ring: Innendurchmesser: 50 mm, Stärke: 8 mm.

Art. Nr.	Beschreibung	EAN	
38130700620	Befestigungsring 5 cm	3 338020 053001	3,99 €

WIRBEL

Größe: 22 mm x 22 mm Vernickelter Stahl. Lieferung 2 Stück.



Art. Nr.	Beschreibung	EAN	
38130700539	Karabinerhaken doppelt x 2	3 338020 012701	3,99 €



KARABINER MIT RUNDEM WIRBEL

Karabinerhaken mit 29 mm Durchmesser und drehbarer Öse aus Messing. Lieferung 1 Stück.

Art. Nr.	Beschreibung	EAN	
38130700535	Karabiner mit rundem Wirbel 29 mm	3 700393 916977	9,99 €



UNIVERSAL-KARABINERHAKEN

D-Form 3 Zoll (7,62 cm). Lieferung 1 Stück.



















Art. Nr.	Beschreibung	EAN	
38130700547	Universal-Karabinerhaken 12 cm	3 338020 063307	4,49 €

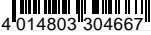

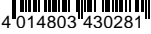
HORIZONT KARABINERHAKEN

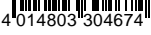
Robuster Karabinerhaken aus langlebigen, vernickeltem Stahl.

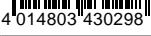

Art. Nr.	Beschreibung	Einheit	EAN	
38130700548	Karabinerhaken 50 x 5 mm	5 	 4 014803 430250	2,99 €
38130700549	Karabinerhaken 50 x 5 mm	10 	 4 014803 304643	4,99 €
38130700550	Karabinerhaken 60 x 6 mm	5 	 4 014803 430267	3,49 €
38130700552	Karabinerhaken 60 x 6 mm	10 	 4 014803 304650	5,99 €
38130700553	Karabinerhaken 70 x 7 mm	5 	 4 014803 430274	3,99 €
38130700554	Karabinerhaken 70 x 7 mm	10 	 4 014803 304667	6,99 €
38130700555	Karabinerhaken 80 x 8 mm	5 	 4 014803 430281	4,49 €
38130700556	Karabinerhaken 80 x 8 mm	10 	 4 014803 304674	7,99 €
38130700557	Karabinerhaken 90 x 9 mm	3 	 4 014803 430298	5,49 €
38130700559	Karabinerhaken 10 x 10 mm	3 	 4 014803 430304	5,99 €



KAMER KARABINERHAKEN MIT PLATTE

Karabinerplatte mit Haken zur Befestigung an der Wand, 5 cm, Ring 2,5 cm.

Art. Nr.	Beschreibung	EAN	
38130700675	Karabinerhaken mit Platte 5 cm	 3 338020 052981	6,99 €



HORIZONT SCHÄKEL



Schäkel, verzinkt. Lieferung 10 Stück - gerade Version.

Art. Nr.	Beschreibung	EAN	
38117712	Schäkel verzinkt 1 / 4'' Ø 6 mm	 3 700393 922398	6,99 €
38117715	Schäkel verzinkt 1 / 2'' Ø 12 mm	 3 700393 922428	9,99 €



BALLISTOL

Einzigartig, vielseitig und umweltgerecht. Wertvolle Eigenschaften kombiniert: Rostschutz, hohe Kriechfähigkeit, Desinfektionsvermögen, niedrige Oberflächenspannung, Gleitaktivität bei beweglichen Teilen. "Ballistol" verharzt nicht, altert nicht und dringt selbst in feinste Kapillarrisse ein. Kein anderes Öl ist so vielseitig. FCKW-frei.

Art. Nr.	Beschreibung	EAN	
32026	Ballistol-Universalöl 200 ml	 4 017777 217186	7,99 €
32029	Ballistol Animal 100 ml	 4 017777 265101	5,99 €
32030	Ballistol Animal 500 ml	 4 017777 265200	17,99 €



 **Pflegemittel vorsichtig verwenden. Bitte lesen und beachten Sie vor der Anwendung die Sicherheitshinweise auf dem Produktetikett.**





DRUCKSPRÜHER VENUS SUPER 360

Praktisch und vielseitig verwendbar. Modernes, unvergleichliches Design. Sicherheitsventil für perfekte Druckkontrolle. Mit dem regulierbaren Sprühkopf werden auch schwer zugängliche Stellen erreichbar. Ergonomischer Handgriff „Rundum-System“; Sprühen in alle Richtungen möglich. Transparentes Schauglas zur Beobachtung des Füllstandes. Aus hochwertigem Kunststoffmaterial. Ringförmiger Standfuß für gute Standfestigkeit und guten Schutz.

Art. Nr.	Beschreibung	EAN	
38129902001	Drucksprüher 1 L	5 904447 001321	17,99 €
38129902015	Drucksprüher 1,5 L	5 904447 001338	18,99 €
38129902020	Drucksprüher 2 L	5 904447 001345	19,99 €



RÜCKENSPRÜHGERÄT NEPTUNE

Hochwertiges ergonomisches Hochleistungs-Sprühergerät für lange Arbeiten. Modernes, unvergleichliches Design. Griff mit integriertem Druckmanometer für laufende Druckkontrolle. Teleskoplanze aus Glasfaser, von 60 bis 120 cm längenverstellbar. Tragbarer Pumpenhebel links und rechts. Mit Halterung für das Sprührohr. Umkomplizierte Befüllung. Ergonomisch geformter Behälter und Gurt, ausgelegt für ungehindertes Arbeiten. Transparentes Schauglas zur Beobachtung des Füllstandes. Aus hochwertigem Kunststoffmaterial. Fassungsvermögen: 15 Liter.

Art. Nr.	Beschreibung	EAN	
38129900	Rucksacksprühergerät 15 L	5 904447 001543	119,00 €



DRUCKSPRÜHGERÄT ORION SUPER

Ein praktisches, leistungsstarkes und hochwertiges Gerät. Geeignet zur Verwendung in der professionellen Viehhaltung, für die Freizeit im Haus- und Gartenbereich. Sicherheitsventil für perfekte Druckkontrolle. Teleskoplanze aus Glasfaser, von 60 bis 120 cm längenverstellbar. Dank der großen Halsöffnung einfach und praktisch zu befüllen. Ergonomisch geformter Gurt für ungehindertes Arbeiten. Transparentes Schauglas zur Beobachtung des Füllstandes. Aus hochwertigem Kunststoffmaterial. Ringförmiger Standfuß für gute Standfestigkeit und guten Schutz. Mit zusätzlicher Standsäule auf der Ebene des Sockels zur Unterstützung der Pumpfunktion. Fassungsvermögen: 6 Liter.

Art. Nr.	Beschreibung	EAN	
38129901	Drucksprühergerät 6 L	5 904447 001383	59,99 €



SPRÜHFLASCHE MERCURY SUPER 360

Diese Sprühflasche bietet Ihnen das perfekte Sprühergebnis. Möglich gemacht wird dies durch die stufenlose, regulierbare Düse und die Easy Spray-Funktion (1x pumpen = 2x sprühen). Außerdem macht der ergonomische Handgriff auch lange Arbeiten angenehm. Mit dem 360 Grad "Rundum-System" ist das Sprühen in alle Richtungen möglich. Ebenfalls praktisch das transparente Schauglas, um den Füllstand der Sprühflasche zu überprüfen. Das perfekte Gesamtpaket wird vom hochwertigen Kunststoff, aus dem die Flasche besteht, abgerundet. Zur zusätzlichen Qualitätssicherung hat die Sprühflasche einen ringförmigen Standfuß.

Art. Nr.	Beschreibung	EAN	
38129903	Sprühflasche 1 L	5 904447 001369	6,99 €

BEAUMONT HANDBRAUSE

Spritz- und Reinigungspistole mit rückwärtigem Abzug. 8 verschiedene Sprüheinstellungen von Strahl bis freier Nebel. Robust mit ergonomischer TPR-Griff. Inklusive Kunststoffadapter.

Art. Nr.	Beschreibung	EAN	
38123395	Beaumont Handbrause	 3 700393 929410	11,99 €



GILMOUR HANDBRAUSE

Die Gilmour Euterbrause ist aus Aluminium gefertigt und eignet sich sowohl für kaltes als auch für warmes Wasser. Sie verfügt über einen isolierten Handgriff und eine aus Messing gefertigte Düse, sowie einem selbst regulierenden Dichtungsring. Für eine kontinuierliche Flüssigkeitsabgabe lässt sich der Griff blockieren.

Art. Nr.	Beschreibung	EAN	
38123500	Handbrause, inkl. Schlauchkupplung	 0 034411 157213	9,99 €



KAMER UNIVERSAL HANDBRAUSE

KAMER

Die KAMER Universal Handbrause eignet sich hervorragend zur Euterreinigung. Die Einstellung des Wasserstrahls erfolgt durch eine Messingdüse. Die Handbrause ist ergonomisch geformt.

Art. Nr.	Beschreibung	EAN	
38123400	Universal Handbrause gelb	 3 338020 085163	7,99 €





TRENSENHALTER VINYL

Schwarzer, solider Trensenhalter mit Vinyl-Beschichtung. Langlebig und robust. Hohe Qualität!

Limitierter Bestand!

Art. Nr.	EAN		
38130E704200002	3 338025 087353		4,49 €



SATTELHALTER | abnehmbar

Für den Einsatz im Außen- oder Innenbereich, aus stabilem, kunststoffbeschichtetem Metall, mit festem Sattelarm und Mehrzweckhaken. Schwarz.

Art. Nr.	EAN		
38130E704226002	3 338025 161237		14,99 €

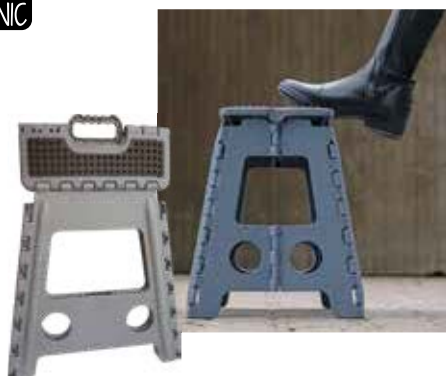

TRITTHOCKER | klappbar

Hocker mit rutschfester Trittfäche und integriertem Griff. Zusammenklappbar für Transport und Aufbewahrung. Mit rutschfesten Gummifüßen. Grau. Bis 100 kg belastbar. Abmessungen: L 28,5 x B 21,5 x H 39 cm. Entspricht den Sicherheitsnormen EN 14183:2003.

Art. Nr.	EAN		
38130E930251	3 338025 494335		19,99 €



HORIZONT TASCHENLAMPE EXPLORER KLEIN

Ob beim Einsatz im Freien oder in einem schlecht beleuchteten Gebäude - die LED-Taschenlampe EXPLORER spendet Ihnen überall zuverlässig Licht und ist dabei besonders hell. Zusätzlich verfügt sie über ein zweites, aufklappbares Arbeitslicht am Griff. Der ergonomische Griff macht auch einen langen Einsatz angenehm. Laden Sie Ihre Taschenlampe unkompliziert über den Mini-USB-Port oder alternativ über das Solarpanel am Griff.

Die Taschenlampe kann in 3 Modi bedient werden: Niedrig, hoch oder mit dem zusätzlichen Arbeitslicht. Die Reichweite der Leuchte erstreckt sich auf 200 Meter. Die Akkukapazität ist ausreichend für ca. 5 - 8 Stunden - das Arbeitslicht arbeitet bis zu 4 Stunden am Stück.

Lichtkegel: 3 Watt, Arbeitslicht: 10 Watt, 150 Lumen, Ladezeiten: 16 - 24 Std., Solarladefunktion, 8 Std. DC / USB, Nutzungsdauer: 5 - 8 Std., Lichtkegel, Std. Arbeitslicht.

Ein Mini USB-Port mit Kabel ist im Lieferumfang enthalten.

Art. Nr.	Beschreibung	EAN	
38126110	Taschenlampe EXPLORER klein	5 021385 010243	18,99 €



HORIZONT HANDSCHEINWERFER EXPLORER GROSS

Der Handscheinwerfer EXPLORER ist eine Zweistrahler-LED-Taschenlampe mit einem flexiblen Gehäuse und 10 Watt Hochleistungs-LED. Dank des ergonomischen Griffs gestaltet sich der Transport sehr einfach und schnell. Des Weiteren kann die Lampe in 4 Beleuchtungsstufen angeschaltet werden: niedrig, hoch, blinkend und verfügt über ein integriertes Arbeitslicht an der Seite. Diese werden durch einen Akku betrieben und können dadurch überall angeschaltet werden. Alles in allem ist der Handscheinwerfer der ideale Lichtspender für Ihren Arbeitsplatz und überzeugt Sie durch die Qualität und Handhabung. Die Lieferung erfolgt inklusive 230 V Netzteil und praktischem Tragegurt.

Art. Nr.	Beschreibung	EAN	
38126120	Taschenlampe XPLORER groß	5 021385 009803	29,99 €



KAMER THERMOMETER

Das KAMER Digitalthermometer mit doppelter Anzeige ermöglicht das Ablesen der aufgezeichneten Höchst- und Mindesttemperatur in °C und °F, die analoge Anzeige steht für die Umgebungstemperatur (°C und °F). Das Thermometer verfügt über eine Resettaste und wird mit einer AAA- Batterie betrieben. Die Batterie ist nicht im Lieferumfang enthalten.



Art. Nr.	Beschreibung	EAN	
38129021250	Digitalthermometer	 3 700393 939365	15,99 €



KAMER DIGITALTHERMOMETER



Innen- oder Außenthermometer mit digitaler Temperaturanzeige.

- Temperaturanzeige in °C / °F
- Inklusive Wandbefestigung
- Das Thermometer wird mit 2 x AAA 1,5 V Batterien betrieben (Batterien im Lieferumfang enthalten)

Art. Nr.	Beschreibung	EAN	
38129021210	Digitalthermometer weiß 80 mm x 132 mm x 30 mm	 3 700393 978722	11,99 €
38129021218	Digitalthermometer grün 80 mm x 132 mm x 30 mm	 3 700393 978739	11,99 €



UMGEBUNGSTHERMOMETER

Art. Nr.	Beschreibung	EAN	
38129023100	Umgebungsthermometer 18 cm	 3 700393 978760	3,49 €
38129025003	Umgebungsthermometer 28 cm	 3 700393 978753	5,49 €
38129022100	Umgebungsthermometer 40 cm	 3 700393 978746	6,49 €

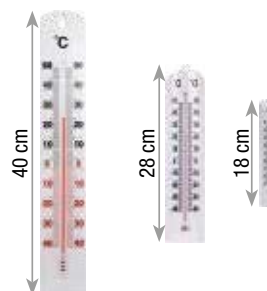

REGENMESSER MIT PFLOCK

Kunststoff Regenmesser mit Pflock und Skala.

Art. Nr.	Beschreibung	EAN	
38129030100	Regenmesser mit Pflock gelb	 3 700393 978753	3,99 €



DIGITALTHERMOMETER MIT SONDE

Die digitale Sonde ermöglicht eine sehr präzise Temperaturmessung in gelagerten Futtermitteln wie z.B. Heuballen oder Silagen. Die Sonde ist auch hochwertigem, rostfreiem Edelstahl hergestellt und eignet sich somit gut für den Kontakt mit Lebensmitteln / Futter. Die Sonde ist 1,45 m lang und hat einen Durchmesser von 10 mm. Der Temperaturbereich liegt bei - 50 °C bis + 200 °C, mit einer Genauigkeit von 0,1 °C / Auflösung 0,1 ° Größe Ziffernblatt: ø 100 mm. Das Thermometer wird mit einer LR03AAAA Batterie betrieben, welche im Lieferumfang enthalten ist.

Art. Nr.	Beschreibung	EAN	
38129021560	Digitalthermometer mit Sonde 145 cm	 3 700393 919466	149,00 €





! Pflegesprays vorsichtig verwenden. Vor Verwendung stets Etikett und Produktinformation lesen.

horizont SILBERSPRAY

Dieses filmbildende Aluminium-Mikronisat-Spray ist wasserabweisend sowie luftdurchlässig und schützt vor Verschmutzungen und Bakterien. FCKW-frei.

Art. Nr.	Beschreibung	EAN	
30965	Silberspray 200 ml	4 014803 309655	9,49 €

horizont ZINKOXID-SALBENSPRAY

Dieses Spray unterstützt die natürliche Regeneration der Haut. Trockene und rissige Haut wird wieder geschmeidig. FCKW-frei.

Art. Nr.	Beschreibung	EAN	
31502	Zinkoxid-Salbenspray 200 ml	4 014803 315021	8,99 €

KRUUSE BLAUSPRAY

Der Topseller zur Desinfizierung von Verletzungen, Bisswunden oder Wundnähten. Das Blauspray ist geeignet für folgende Tierarten: Katzen, Hunde, Pferde, Rinder und Schweine. Schützen und pflegen Sie beanspruchte und empfindliche Hautpartien und fördern Sie mithilfe des Sprays die Regeneration der Haut. Das KRUUSE Blue Spray enthält u.a. das in der Hautpflege wirkungsvolle Dexpanthenol sowie natürliches Oreganoöl (Carvacrol), ist frei von Antibiotika und unterliegt nicht der Dokumentationspflicht.

Art. Nr.	Beschreibung	EAN	
38002100	Blauspray (400 ml)	5 703188 340467	13,49 €

KRUUSE ALUMINIUM WUNDSPRAY

Das Aluminium Wundspray von Kruese fördert effektiv die Wundheilung und wirkt wie in Pflaster, welches die Wunde sauber hält, eine antibakterielle Wirkung hat und dennoch atmen lässt. Zur äußerlichen Anwendung bei Tieren geeignet! Enthält mikronisiertes Aluminium. Geeignet für Katzen, Hunde, Pferde, Rinder, Schafe, Schweine und Geflügel.

Art. Nr.	Beschreibung	EAN	
38002150	Aluminium Wundspray (200 ml)	5 703188 211019	13,49 €

KRUUSE SALBENSPRAY

Die Sprühsalbe mit Zinkoxid pflegt und fördert die natürliche Regeneration der Haut. Das Spray wirkt wie eine Schutzbarriere gegen Sepsis, Schweiß, Urin, Wasser und anderen schädlichen Einwirkungen und beugt Infektionen somit effektiv vor. Dank der pflegenden Eigenschaften wird die Hautelastizität bewahrt. Das Spray ist zur äußerlichen Anwendung bei folgenden Tierarten geeignet: Katzen, Hunde, Pferde, Rinder, Schafe, Schweine und Geflügel. Entspricht der Richtlinie 75/324/EWG

Art. Nr.	Beschreibung	EAN	
38002200	Salbenspray (200 ml)	5 703188 016232	11,99 €

KAMER VIEHZÄHLER

Der KAMER Viehzähler aus Metall ermöglicht eine unkomplizierte und schnelle Zählung Ihrer Tiere.





Art. Nr.	Beschreibung	EAN	
38129041	Viehzähler Metall	 3*338020*073108	8,49 €



KAMER

KAMER ELEKTRONISCHE WAAGE

Diese elektronische Hängewaage ist ideal für das Wiegen von Gegenständen bis zu 150 kg und verfügt über eine digitale Anzeige. Dank des Skalierungsbereiches von 20 g ist sie extrem präzise. Die Ablesung kann sowohl in kg als auch in Pfund erfolgen. Die Waage verfügt über einen praktischen, ergonomisch geformten Handgriff.

Art. Nr.	Beschreibung	EAN	
38129051025	Elektronische Waage 25 kg	 3*700393*907463	21,99 €
38129051050	Elektronische Waage 50 kg	 3*700393*903946	26,99 €
38129051100	Elektronische Waage 100 kg	 3*700393*903953	49,99 €
38129051150	Elektronische Waage 150 kg	 3*700393*903960	59,99 €



KAMER

KAMER DIGITALE HÄNGEWAAGE

Die digitale KAMER Hängewaage ist ein zuverlässiges, präzises und benutzerfreundliches Mehrzweckgerät. Die neue, große LCD Anzeige ermöglicht ein leichteres Ablesen. Das Ablesen ist ohne Probleme aus einer Entfernung von 10 Metern möglich. Der Haken ist abnehmbar.



Art. Nr.	Beschreibung	EAN	
38129051200	Digitale Hängewaage 200 kg	 3*700393*914041	69,99 €



KAMER

KAMER DIGITALE WAAGE MIT LED ANZEIGE

Die digitale KAMER Waage mit LED Anzeige zeichnet sich durch ihre Zuverlässigkeit, Robustheit und höchste Präzision aus. Dank ihrer LED Anzeige mit großen, leuchtenden Zeichen, ist das Ablesen des Gewichtes auch aus großer Entfernung möglich. Die Waage verfügt über einen Stoß- und Vibrationsschutz. Die Funktionen der Waage ermöglichen es, gleichzeitig anzuheben, zu wiegen und den gemessenen Wert zu speichern.

Art. Nr.	Beschreibung	EAN	
38129053030	Digitale Waage 300 kg Skalierung 100 g	 3*700393*940040	169,00 €
38129053100	Digitale Waage 1000 kg Skalierung 500 g	 3*700393*909467	349,00 €



KAMER



KAMER



KAMER ZEIGERSCHNELLWAAGE

Die KAMER Zeigerschnellwaage eignet sich hervorragend für das Wiegen von Gegenständen bis zu 250 kg. Ihre Skalierung ermöglicht eine äußerst hohe Präzision.

Art. Nr.	Beschreibung	EAN	
38129055010	Zeigerschnellwaage 10 kg	3 338020 043521	21,99 €
38129055025	Zeigerschnellwaage 25 kg	3 338020 043538	21,99 €
38129055050	Zeigerschnellwaage 50 kg	3 338020 043545	21,99 €
38129055100	Zeigerschnellwaage 100 kg	3 338020 043552	21,99 €
38129055250	Zeigerschnellwaage 250 kg	3 338020 043569	54,99 €

KAMER



KAMER TISCHWAAGE 150 KG

Die KAMER Tischwaage mit einem maximalen Messbereich von 150 kg verfügt über ein hochpräzises Sensorsystem sowie eine große LCD Anzeige mit Hintergrundbeleuchtung. Zusätzlich verfügt das Modell über eine Taragewicht-Funktion, eine Anzeige für niedrigen Batteriestand und Überladung, sowie die Möglichkeit der Fernüberwachung.

- Leistung: 1.5 V x 4 AA-Batterie oder 110 V-Adapter (im Lieferumfang enthalten)
- Keine automatische Abschaltung
- Inkl. Anzeige der Uhrzeit (drücken Sie den Knopf ON / TIME, um die Uhrzeit abzulesen)
- Mindestgewicht: 300 g

Art. Nr.	Beschreibung	EAN	
38129052150	Tischwaage 150 kg	3 700393 914065	139,00 €



ABDECKPLANE UNIVERSAL - 140 g/qm

Die horizontale Abdeckplane Universal bietet zuverlässigen Schutz vor Witterungseinflüssen für alle Gegenstände, die im Außenbereich stehen und Wind und Wetter ausgesetzt sind. Ob Auto, Gartenmöbel, Holz, Sandkästen oder Pools – diese Abdeckplane ist die praktische und zuverlässige Lösung für viele Situationen. Ihre vielseitige Anwendbarkeit macht sie zu einem unverzichtbaren Begleiter für unterschiedlichste Schutzbedürfnisse. Die beidseitig beschichtete PE-Gewebe-Konstruktion garantiert außergewöhnliche Langlebigkeit. Die rostfreien Ösen an den Kanten ermöglichen eine sichere Befestigung mit Spanngummis oder Seilen. Ein Abstand von 1 m gewährleistet dabei zuverlässige Abdeckung Ihrer Wertgegenstände.

- ✓ Hohe Reißfestigkeit
- ✓ Verstärkte Ecken und Ösen
- ✓ UV-stabil

Art. Nr.	Beschreibung	EAN	
34804	Abdeckplane Universal grün (2 x 3 m)	4 014803 348043	6,99 €
34805	Abdeckplane Universal grün (3 x 4 m)	4 014803 348050	13,49 €
34806	Abdeckplane Universal grün (4 x 5 m)	4 014803 348067	20,99 €



ABDECKPLANE HOLZ - 180 g/qm

Die horizontale Holz-Abdeckplane schützt Ihr Holz effektiv vor Wind, Schmutz und Nässe. Die Schutzplane ist aus haltbarem PE-Gewebe hergestellt und kann auch in Bereichen wie der Landwirtschaft, Garten, Bau oder Camping zum Einsatz kommen. Die rostfreien Ösen an den Kanten ermöglichen eine sichere Befestigung mit Spanngummis oder Seilen. Ein Abstand von 1 m zwischen den Ösen gewährleistet eine zuverlässige Abdeckung.

- ✓ Hohe Reißfestigkeit
- ✓ Verstärkte Ecken und Ösen
- ✓ UV-stabil

Art. Nr.	Beschreibung	EAN	
34807	Holz-Abdeckplane grün (2 x 6 m)	4 014803 348074	13,99 €
34808	Holz-Abdeckplane grün (2 x 8 m)	4 014803 348081	17,99 €
34809	Holz-Abdeckplane grün (2 x 10 m)	4 014803 348098	21,99 €



KLEBAND FÜR PLANEN UND FOLIEN

Zum Reparieren von beschädigten Folien (z.B. Rundballen, Quaderballen und Flachfolien) sowie Planen. Extrem hohe Klebekraft. Hochgradig UV-beständig. Auch für nasse Folien geeignet.

10 cm breit und 10 m lang.

Art. Nr.	Beschreibung	EAN	
38129280001	○ Kleband 10 cm x 10 m weiß	4 250574 101313	4,79 €
38129280002	● Kleband 10 cm x 10 m schwarz	4 250574 101320	4,79 €
38129280008	● Kleband 10 cm x 10 m grün	4 250574 101337	4,79 €



ENTDECKEN SIE DIE HORIZONT ONLINE VORTEILE



 [animalcare.horizont.com](https://www.animalcare.horizont.com)



Online-Shop

- ✓ Immer aktuelle Informationen
- ✓ Mehr Infos, Bilder und Videos
- ✓ Komplettes Sortiment
- ✓ Aktuelle Preise
- ✓ Verfügbarkeitsanzeige





Newsletter

- ✓ Bequem in Ihrem Postfach
- ✓ Exklusive Angebote und Rabatte
- ✓ Produktneuheiten
- ✓ Spannende Themen



Social Media

- ✓ Facebook, Instagram, LinkedIn & YouTube
- ✓ Gewinnspiele & Aktionen
- ✓ Spannende Ratgeber
- ✓ Inspiration und Unterhaltung

 www.animalcare.horizont.com/facebookAC
 www.animalcare.horizont.com/youtubeAC
 www.animalcare.horizont.com/instagramAC



DIREKT- VERMARKTUNG

366 Milchverarbeitung
368 Fleischverarbeitung
373 Geflügelverarbeitung
374 Messer



MILCHZENTRIFUGE AR 85 E

Die Milchzentrifugen der Marke Milky sind die Qualitätsprodukte am Markt und bestechen durch Funktionalität, Einfachheit und Eleganz. Die Milchzentrifuge AR 85 E ist klein, handlich und unkompliziert in der Bedienung. Das Einlaufgefäß sowie das 10 Liter Vollmilchgefäß sind aus robustem, nahezu unverwüstlichem, lebensmittelechtem Kunststoff hergestellt. Die speziell am Nullpunkt ausbalancierte Trommel ist aus lebensmittelechtem und anodisiertem Alu und bietet eine maximale Leistung von 85 Litern / Stunde. Je nach Milchqualität kann eine Rahmdicke von 7 bis 10 % gewählt werden. Der geräuscharme Motor verspricht eine Laufzeit von 500 Arbeitsstunden. Das Gerät steht auf stabilen Gummifüßen und ist für die Tischmontage geeignet.

Betrieb: Elektrisch, Max. Stundenleistung: 90 l / h, Anzahl Trommelteller: 13 (6 flach, 7 mit Hügel), Max. Geschwindigkeit: 9.500 U/Min., Material: Vollmilchgefäß, Einlaufgefäß, Milch- und Rahmauslauf und Gehäuse: Kunststoff; Trommel und Trommelteller: Aluminium, Spannung: 230 V, Leistung: 60 W, Gummifüße: Ja, Tischfixierung möglich: Ja, Fixierhaken: Nein, Einstellung Rahmdicke: 8 - 12 %, Milchttemperatur: 30 - 45 °C, Min./Max. Füllmenge: 2 l / 12 l, Abmessungen (LxBxH): 36 x 36 x 48 cm

38150600010 Milchzentrifuge AR 85 E 9 004195 175896 519,00 €



MILCHZENTRIFUGE AR 140 ECO

Einfach zu bedienende Milchzentrifuge für kleinere und mittlere Milchmengen mit einer Leistung von rund 130 - 140 Litern pro Stunde. Die ideale Lösung für Milch-Ziegen- oder Schafbauern. Das Gehäuse ist aus Kunststoff gefertigt. Die Milch- und Rahmausläufe, der Aufsatz für den Milchbehälter, sowie der Milchbehälter sind aus lebensmittelechtem, polierten Aluminium hergestellt. Die Trommel und die Trommelteller bestehen ebenfalls aus anodisiertem Aluminium.

Min. Füllmenge: 2 L - Max. Füllmenge: 12 L - Maße: 40 x 24 x 42 cm - Spannung 230 V - Leistung: 60 W - U/min : 8500.

Artikelnummer	Beschreibung	EAN
38150600020	Milchzentrifuge AR 140 ECO (230 V)	9 004195 006091 759,00 €



MILCHZENTRIFUGE FJ85 | MANUELL

Die Milchzentrifugen der Marke Milky sind die Qualitätsprodukte am Markt und bestechen durch Funktionalität, Einfachheit und Eleganz. Die manuelle Milchzentrifuge FJ85 ist eine preisgünstige und dennoch hochqualitative verarbeitete Variante und der optimale Helfer für den Haushalt. Das Gehäuse aus robustem Guss, die Trommel aus lebensmittelechtem Aluminium, sowie der Milch- und Rahmauslauf aus Metall lassen sich unkompliziert reinigen. Das Einlaufgefäß fasst 10 Liter. Abhängig vom Anwender können bis zu 85 Liter / Stunde produziert werden.

Trommelteller: 11, % Rahm / Liter: 6 - 8 %

Artikelnummer	Beschreibung	EAN
38150600030	Manuelle Milchzentrifuge	9 004195 175940 519,00 €

BUTTERMASCHINE

Die elektrischen 10-Liter- und 32-Liter- MILKY Buttermaschinen eignen sich ideal für kleine Produktionen von hausgemachter Butter. Diese Maschinen sind für semiprofessionelle und professionelle Anwender sowie für Landwirte gedacht, die mit der Milchverarbeitung in ihrem Betrieb beginnen wollen. Sie sind die perfekte Lösung für Kleinhalter von Milchkühen, Ziegen oder Schafen, aber auch für Hobbylandwirte.

Lieferumfang:

- Buttermaschine: Fassungsvermögen von 10 oder 32 Litern, je nach Modell
- Abnehmbares Rührwerk aus Edelstahl

Artikelnummer	Beschreibung	EAN	
38150700010	BUTTERMASCHINE 10 L (elektrisch)		
	Technische Daten: • Maße: 30 x 26,6 x 31,5cm • Rahmbehälter : 10 Liter • Füllmenge : 1 - 4 Liter • Arbeitsdauer pro Zyklus: 20-35 Minuten • 4 Geschwindigkeiten: 30 - 60 - 90 - 150 U/min • Leistung: 550 W / 230V • Sahneproduktion: zwischen 8 % und 12 %	9 004195 132080	929,00 €
38150700030	BUTTERMASCHINE 32 L (elektrisch)		
	Technische Daten: • Maße: 70 x 32 x 46cm • Rahmbehälter : 32 Liter • Füllmenge : 4 - 12 Liter • 2 Geschwindigkeitsstufen • Leistung: 370 W / 230V	9 004195 132707	3.479,00 €



PASTEURISATOR

Die Pasteurierer MILKY 15 L und 30 L ermöglichen die Pasteurisierung von Milch und Säften, sowie die Herstellung von Käse, Joghurt und anderen Milchprodukten. Sie können auch für die Erwärmung von Kälbermilch (Kolostrum), für die Fütterung, die Honigverflüssigung, die Herstellung von Honigwachs usw. verwendet werden. Diese Maschinen sind sowohl für semiprofessionelle Anwender als auch für Landwirte gedacht, die mit der Milchverarbeitung in ihrem Betrieb beginnen wollen. Sie sind die ideale Lösung für Kleinhalter von Milchkühen, Ziegen oder Schafen, aber auch für Hobbylandwirte. Alle Pasteurierer bestehen aus einem abnehmbaren Fülltank, einer auf die gewünschte Temperatur beheizten Doppelwand, einem Einlass mit Rohr zum Befüllen der Doppelwand mit kaltem Wasser zur Kühlung der Milch, einem Auslass mit Rohr zum Ablassen des heißen Wassers, einem Thermometer am Deckel, dem Deckelverschluss zur Aufrechterhaltung der Wärme und einem Kontrolldisplay (Einstellung der Wassertemperatur + Pasteurisierungszeit).

Artikelnummer	Beschreibung	EAN	
38150800010	mini, 15 L 230 W, Tankvolumen: 15 l, Füllmenge: 2-14 L, Temperatureinstellung: 4-100°C, Zeiteinstellung: 1 - 999 min, Maximale Temperatur: 90 °C, Abmessungen: 32 x 32 x 52 cm, Gewicht: 6 kg, Rostfreier Stahl	9 004195 133049	549,00 €
	midi, 30 L 230 W, Tankvolumen: 30 l, Füllmenge: 5-29 L, Temperatureinstellung: 4-100°C, Zeiteinstellung: 1 - 999 min, Maximale Temperatur: 90 °C, Abmessungen: 48 x 48 x 55 cm, Gewicht: 12 kg, Rostfreier Stahl	9 004195 133124	1.159,00 €



HORIZONT MILCHTHERMOMETER DIGITAL

Das Milchthermometer von horizont ist das ideale Einstech- und Kochthermometer. Es eignet sich zur Überprüfung der Temperatur von Fleisch, Käse etc. - egal ob gekocht, warm, gekühlt oder tiefgefroren. Problemlos lässt sich die Kerntemperatur von Lebensmitteln feststellen. Auch zur Überprüfung der Temperatur von Klimaanlage und vom Erdreich geeignet.

Technische Daten: Kochfest, Wasserdicht, Messbereich in Celsius: -50°C bis +200°C, Messbereich in Fahrenheit: -58°F bis +392°F, Mit Minimum-Maximum Funktion, Inklusive Batterie, Länge : 20 cm

Artikelnummer	Beschreibung	EAN	
38129027	Milchthermometer digital 20 cm	3 526570 002307	17,99 €





Die Reber Maschinen integrieren Effizienz, Robustheit und Design - die perfekte Mischung für langlebige Produkte.

FLEISCHWOLF

Die semiprofessionellen Fleischwölfe REBER sind für Profis gedacht, die robuste und hochwertige Geräte für die Verarbeitung ihres Hackfleischs und die Herstellung von hausgemachten Füllungen wünschen. Von Landwirten bis hin zu Fleischfachleuten bieten wir Ihnen ein komplettes Sortiment für die Fleischverarbeitung auf dem Bauernhof. Die Fleischwölfe bieten eine Stundenleistung von 30 bis 160 kg und 2 Jahre Garantie. Alle Fleischwölfe bestehen aus einem Induktionsmotor mit Dauerbetrieb, einem Ölbadgetriebe mit lebensmittelechtem Öl des Typs Long Life, einer Verkleidung aus rostfreiem Stahl AISI 430, einem Gehäuse, einem Propeller und einer Mutter aus lebensmittelechtem verzinnem Gusseisen, einer Deckplatte aus rostfreiem Stahl AISI 304, einer Stahlplatte, einem Messer aus Stahl C55 als Standard und einem Impulskehrschalter.



Artikelnummer	Beschreibung	EAN	
38150100001	Fleischwolf REBER N5 - 400 W <ul style="list-style-type: none"> • Maße: 35 x 17 cm • Höhe: 26,5 cm • Gewicht: 9 kg • Stündliche Produktion: 30 / 50 kg • Lochraster: 6 mm 	8 013152 950262	259,00 €
38150100002	Fleischwolf REBER N12 - 500 W <ul style="list-style-type: none"> • Maße: 54 x 22 cm • Höhe: 32 cm • Gewicht: 16,3 kg • Stündliche Produktion: 50 / 90 kg • Lochraster: 6 mm 	8 013152 950156	339,00 €
38150100003	Fleischwolf REBER N22 Classic - 600 W <ul style="list-style-type: none"> • Maße: 51 x 23 cm • Höhe: 33 cm • Gewicht: 31,3 kg • Stündliche Produktion: 70 / 120 kg • Lochraster: 8 mm 	8 013152 950057	479,00 €
38150100004	Fleischwolf REBER N32 - 1200 W <ul style="list-style-type: none"> • Maße: 58 x 25,5 cm, • Höhe: 36 cm • Gewicht: 29,3 kg • Stündliche Produktion: 100-160 kg, • Lochraster: 10 mm 	8 013152 950453	669,00 €



FLEISCHWOLFGITTER

Einheitliche Lochung: 4,5 mm, 6 mm, 8 mm, 10 mm, 12 mm. Je nach dem gewünschten Ergebnis (Hackfleisch, Würste, Pasteten). Die Scheiben sind aus Stahl gefertigt, was einen sauberen Schnitt ermöglicht.

Artikelnummer	Beschreibung	EAN	
389REB4007A-4	Fleischwolfgitter Nr 5 4,5 mm	8 013152 050405	10,99 €
389REB4007A-8	Fleischwolfgitter Nr 5 8 mm	8 013152 050801	10,99 €
389REB4007A-10	Fleischwolfgitter Nr 5 10 mm	8 013152 051006	10,99 €
389REB4007A-12	Fleischwolfgitter Nr 5 12 mm	8 013152 051204	10,99 €
389REB4312A-4	Fleischwolfgitter Nr 12 4,5 mm	8 013152 120412	13,99 €
389REB4312A-8	Fleischwolfgitter Nr 12 8 mm	8 013152 120818	13,99 €
389REB4312A-10	Fleischwolfgitter Nr 12 10 mm	8 013152 121013	13,99 €
389REB4312A-12	Fleischwolfgitter Nr 12 12 mm	8 013152 121211	13,99 €
389REB4312A-1	Fleischwolfgitter Nr 12 8 mm	8 013152 431211	13,99 €
389REB4714A-4	Fleischwolfgitter Nr 22 4,5 mm	8 013152 220419	19,49 €
389REB4714A-6	Fleischwolfgitter Nr 22 6 mm	8 013152 220617	19,49 €
389REB4714A-10	Fleischwolfgitter Nr 22 10 mm	8 013152 221010	19,49 €
389REB4714A12	Fleischwolfgitter Nr 22 12 mm	8 013152 221218	19,49 €
389REB4714A-1	Fleischwolfgitter Nr 22 8 mm	8 013152 471415	19,49 €
389REB4750A-4	Fleischwolfgitter Nr 32 4,5 mm	8 013152 320409	26,99 €
389REB4750A-6	Fleischwolfgitter Nr 32 6 mm	8 013152 320607	26,99 €
389REB4750A-8	Fleischwolfgitter Nr 32 8 mm	8 013152 320805	26,99 €
389REB4750A-12	Fleischwolfgitter Nr 32 12 mm	8 013152 321208	26,99 €



EMPFEHLUNG

Wir empfehlen eine gründliche Reinigung und Trocknung nach Gebrauch. Für die Aufbewahrung eignet sich der Einsatz von Fettpapier als Verpackungsmaterial.

FLEISCHWOLF MESSER

Messer für Fleischwolf. Material: Stahl Typ C55.

389REB4006A	Messer TC 5	8 013152 400606	4,99 €
389REB4311A	Messer TC 12	8 013152 120115	8,99 €
389REB4712A	Messer TC 22	8 013152 220112	11,99 €
389REB4752A	Messer TC 32	8 013152 475208	17,99 €





REBER WURSTFÜLLER

Die Wurstfüllmaschinen verfügen über ein Edelstahlrohr, ein Gestell aus Vierkantstahl, um eine große Kraftabnahmeffläche zu gewährleisten, einen Kolbenräger aus Nylon 6,6, einen Deckel, einen Kolben und eine Kunststoffdichtung für den Lebensmittelbereich. Wir bieten vertikale oder horizontale REBER-Kolben mit Kapazitäten von 3 bis 15 kg. Alle Wurstfüllmaschinen verfügen über 2 Geschwindigkeiten und werden mit 4 Trichtern geliefert: 19, 25, 30 und 40 mm Durchmesser.



Artikelnummer	Beschreibung	EAN	
3815020001	Wurstfüllmaschine REBER 2 speed 5 kg PRO • Kapazität: 5 L • Abmessungen: 57,5 x 33,5 cm • Höhe: 20,5 cm • Gewicht: 10,5 kg	8 013152 895006	199,00 €
3815020002	Wurstfüllmaschine REBER 2 speed 8 kg PRO • Kapazität: 7 L • Abmessungen: 67 x 33,5 cm • Höhe: 20,5 cm • Gewicht: 11,9 kg	8 013152 895105	239,00 €
3815020003	Wurstfüllmaschine REBER 2 speed 10 kg PRO • Kapazität: 10 L • Abmessungen: 74 x 41 cm • Höhe: 22 cm • Gewicht: 19,4 kg	8 013152 895310	399,00 €
3815020101	Wurstfüllmaschine REBER 2 speed 5 kg PRO • Kapazität: 5 L • Abmessungen: 57,5 x 33,5 cm • Höhe: 20,5 cm • Gewicht: 10,4 kg	8 013152 896065	269,00 €
3815020102	Wurstfüllmaschine REBER 2 speed 8 kg PRO • Kapazität: 7 L • Abmessungen: 67 x 33,5 cm • Höhe: 20,5 cm • Gewicht: 11,9 kg	8 013152 896164	319,00 €
3815020103	Wurstfüllmaschine REBER 2 speed 10 kg PRO • Kapazität: 10 L • Abmessungen: 74 x 41 cm • Höhe: 22 cm • Gewicht: 19,4 kg	8 013152 896317	549,00 €
38150201004	Wurstfüllmaschine REBER 2 speed 15 kg PRO • Kapazität: 15 L • Abmessungen: 86 x 26 cm • Höhe: 29 cm • Gewicht: 25 kg	8 013152 896508	629,00 €
38150202001	Wurstfüllmaschine REBER 2 speed 3 kg PRO vertical • Kapazität: 3 L • Abmessungen: 28 x 24 cm • Höhe: 60 cm • Gewicht: 8,5 kg	8 013152 896201	259,00 €
38150202002	Wurstfüllmaschine REBER 2 speeds 5 kg PRO vertical • Kapazität: 5 L • Abmessungen: 40 x 31 cm • Höhe: 70 cm • Gewicht: 14 kg	8 013152 897024	369,00 €

REBER AUFSCHNITTMASCHINE



Konzipiert für Fachleute, die robuste und qualitativ hochwertige Geräte zum Schneiden ihres Fleisches, ihrer Wurstwaren und ihres Fisches benötigen. Vom Landwirt bis zum Fleischfachmann (Metzger, Feinkosthändler und Caterer) bieten wir ein komplettes Spektrum der Fleischverarbeitung auf dem Bauernhof. Die Marke Reber, zu 100 % in Italien hergestellt, ist eine Garant für Qualität.

Artikelnummer	Beschreibung	EAN	
38150300001	<p>Aufschnittmaschine mit 20 cm Klinge</p> <ul style="list-style-type: none"> • Motorleistung: 140 W • Abmessungen: 46,5 x 34,5 cm • Höhe: 29,5 cm • Gewicht: 10 kg • Schnittdickeneinstellung von 0 bis 16 mm • Herausnehmbarer Anspitzer (nicht im Lieferumfang enthalten) auf Anfrage erhältlich 	 8 013152 020019	349,00 €
38150300002	<p>Aufschnittmaschine mit 25 cm Klinge und integriertem Schärfen</p> <ul style="list-style-type: none"> • Motorleistung: 140 W • Abmessungen: 53 x 48 cm • Höhe: 37,5 cm • Gewicht 13 kg • Schnittdickeneinstellung von 0 bis 16 mm • Integrierter Anspitzer im Lieferumfang enthalten 	 8 013152 025038	459,00 €





REBER AUTOMATISCHER VAKUUMIERER

Die Vakuumverpackungsmaschine von Reber ist ideal für die automatische Vakuumverpackung von Lebensmitteln. Wir empfehlen dieses Gerät für den familiären oder semiprofessionellen Gebrauch. Von Landwirten bis hin zu Fleischfachleuten (Metzger, Feinkosthändler und Caterer) bieten wir ein komplettes Sortiment für die Fleischverarbeitung auf dem Bauernhof. Ein professionelles Vakuummessgerät ermöglicht eine optimale Luftzufuhr für die Konservierung Ihrer Lebensmittel und arbeitet nonstop, mit der Möglichkeit auf manuellen Betrieb umzuschalten. Es verfügt über ein Magnetventil zur automatischen Deckelöffnung und ist einfach zu bedienen. Die Siegelleistung ist programmierbar. Dazu umfasst es auch einen Lufteinlass für die Befestigung der Behälter. Für kontinuierlichen Betrieb ohne Warten auf Abkühlung.

Artikelnummer	Beschreibung	EAN	
38150400001	Automatischer Vakuumierer SALVASPESA PLUS • Farbe: weiß • Abmessungen: 37,5 x 17,5 x 11,5 cm • Gewicht: 3 kg • Leistung: 180 W • Saugleistung: -830 mbar • Versiegelungsbalken: 32 cm	8 013152 934606	189,00 €
38150400002	Automatischer Vakuumierer FAMILY DE LUXE • Farbe: silber • Abmessungen: 43,5 x 15,5 x 11 cm • Gewicht: 3 kg • Leistung: 190 W • Absaugung: 18 lt / min	8 013152 970116	259,00 €
38150400003	Automatischer Vakuumierer INOX 30 c (nicht abgebildet) • Farbe: silber • Abmessungen: 37 x 27 x 11 cm • Gewicht: 6,5 kg • Leistung: 280 W. • Absaugung: 40 lt /min	8 013152 970970	399,00 €
38150400004	Automatischer Vakuumierer R INOX 40 cm • Farbe: silber • Abmessungen: 47 x 27 x 12 cm • Leistung: 335 W • Gewicht: 7,8 kg • Absaugung: 40 lt / min	8 013152 971694	409,00 €



REBER VAKUUMIERBEUTEL

Die geprägten Beutel von REBER in verschiedenen Größen eignen sich ideal für eine optimale Vakuumverpackung zur Konservierung Ihrer frischen Lebensmittel. Widerstandsfähig und luftdicht.

Artikelnummer	Beschreibung	EAN	
38150500015	Vakuumierbeutel 100 Stück 15 x 25 cm	8 013152 674205	11,99 €
38150500020	Vakuumierbeutel 100 Stück 20 x 30 cm	8 013152 672300	18,99 €
38150500025	Vakuumierbeutel 100 Stück 25 x 35 cm	8 013152 672416	23,99 €
38150500030	Vakuumierbeutel 100 Stück 30 x 40 cm	8 013152 673505	29,99 €
38150510020	Vakuumierbeutel 2 Rollen 20 x 600 cm	8 013152 672607	10,99 €
38150510030	Vakuumierbeutel 2 Rollen 30 x 600 cm	8 013152 672508	15,99 €
38150520005	Vakuumierbeutel 50 Stück 40 x 50 cm	8 013152 672591	34,99 €
38150520006	Vakuumierbeutel 50 Stück 40 x 60 cm 105 Mikron	8 013152 672430	36,99 €

ELEKTRISCHE GEFLÜGEL RUPFMASCHINE

Diese elektrische Geflügel Rupfmaschine ist ideal für das Rupfen von Hühnern, Hähnen und anderem Geflügel. Ihr leistungsstarker Motor mit einer Frequenz von 900 Umdrehungen / Minute macht sie zu einer äußerst effizienten Rupfmaschine. Die Lieferung erfolgt mit 24 Fingern. Geeignet zum Rupfen von Geflügel bis zu 5 kg.

Art.Nr.	Beschreibung	EAN	€
38560005	Elektrische Rupfmaschine für den Hausgebrauch, 24 Finger	3 338020 078165	499,00 €
38560005001	Ersatzfinger für Rupfmaschine Art. 560005 Lieferung 24 Stück	3 338020 078172	34,99 €
389560005001	Füße für elektrische Rupfmaschine	3 700393 912597	59,99 €



GEFLÜGELTRANSPORTBOX

Diese robuste Transportbox ist aus Kunststoff gefertigt und eignet sich ausgezeichnet für den Transport von Geflügel oder Kaninchen. Maße: 95 x 58 x 28 cm.

Art.Nr.	Beschreibung	EAN	€
38590020	Transportbox 28 cm, Schiebetür oben	3 338020 057931	59,99 €



SCHLACHTZANGE FÜR GEFLÜGEL

Mit dieser Geflügel-Schlachtzange kann Geflügel sofort getötet werden, indem es ausblutet und ein unnötiges Leiden verhindert wird. Gebrauchshinweise: Hängen Sie das Geflügel an den Beinen auf. Nehmen Sie den Kopf in Ihre linke Hand und drücken Sie mit dem Daumen kräftig auf die Schädelbasis. Der Schnabel des Tieres öffnet sich dann weit. Führen Sie die Klinge der Zange weit in die Kehle ein. Drehen Sie die Zange um 1/4, um die Klinge vertikal auszurichten. Auf diese Art befindet sich das „ausgehöhlte“ Stück der Schlachtzange auf dem Schädel des Tieres, direkt hinter dem Kamm. Die Spitze der Klinge muss leicht geneigt in die Kehle eingeführt werden. Die Zange befindet sich am richtigen Ort. Schließen Sie die Zange kräftig, um das Tier zu töten. Die Klinge durchtrennt die Arterie, der Blutfluss muss intensiv sein. Danach entspannen sich die Muskeln und das Tier kann einfach und effizient gerupft werden.

Art.Nr.	Beschreibung	EAN	€
38560001	Geflügel-Schlachtzange	3 338020 013784	17,99 €



KUNSTSTOFF-SCHLACHTTRICHTER

Der Trichter aus lebensmittelechtem Kunststoff eignet sich für die Schlachtung aller Geflügelarten. Der Schlachttrichter kann optional mit einer praktischen Wandhalterung ausgestattet werden (Art.-Nr. 38560002002).

Art.Nr.	Beschreibung	EAN	€
38560002001	Schlachttrichter	3 338020 063253	14,99 €
38560002002	Halterung für Schlachttrichter	3 338020 063260	12,99 €



FANGHAKEN FÜR GEFLÜGEL

Der Geflügel-Fanghaken ist ein Hilfsmittel zum Fangen von Geflügel. Mit diesem Fanghaken können Sie das Huhn ganz einfach mit dem gebogenen Ende am Fuß fixieren, um es dann mit beiden Händen hochzuheben.

Art.Nr.	Beschreibung	EAN	€
38502010	Fanghaken für Geflügel	3 338020 058259	6,99 €





Die hochmoderne Manufaktur **MAGLIONERO** hat ihren Sitz in dem kleinen italienischen Dorf Premana. Dort hat man sich in den letzten 50 Jahren auf die handwerkliche Herstellung von professionellen Messern spezialisiert. Um allen Bedürfnissen gerecht zu werden, findet die Entwicklung in enger Zusammenarbeit mit Köchen statt. Das Sortiment umfasst heute nicht nur Messer, sondern auch ergänzendes Zubehör wie Messerschärfer und andere Messerpflegeartikel.

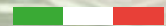

HACKBEIL



Hochwertiges Hackbeil, ideal für die Bearbeitung großer Fleischstücke. Die Edelstahlklinge (AISI 420), mit einer Härte von 52HRC, sowie der ergonomische Griff, erleichtern Ihnen die Schneidarbeit.

38150310000  54,99 €

Klinge: 22 cm
Länge: 40 cm
Gewicht: 1,3 kg



38150310001  54,99 €

Klinge: 26 cm
Länge: 44 cm
Gewicht: 1,3 kg



FLEISCHERBEIL | EDELSTAHL



Hochwertiges Fleischerbeil im französischen Stil. Dank seiner 24 cm langen, aus hochwertigem Edelstahl (AISI 420 / Härtegrad 52 HRC) gefertigten Klinge, sowie seinem ergonomischen Griff, eignet sich dieses Beil ideal für die Bearbeitung großer Fleischstücke.

38150310002  54,99 €

Klinge: 24 cm
Länge: 35 cm
Gewicht: 0,8 kg



FLEISCHERMESSER | EDELSTAHL



Dieses hochwertige Allround-Messer mit Edeltahlklinge (AISI 420 / Härtegrad 52 HRC) und ergonomischen Griff erleichtert Ihnen Schneidarbeiten und eignet sich sowohl für die Verarbeitung von Fleisch, als auch von Früchten oder Gemüse.

38150310003  49,99 €

Klinge: 28 cm
Länge: 42 cm
Gewicht: 1 kg



KNOCHENSÄGE | EDELSTAHL



Diese Knochensäge aus hochwertigem Edelstahl (AISI 420 / Härtegrad 52 HRC) mit Schraubbefestigung und ergonomischem Griff ermöglicht ein müheloses Durchtrennen großer Fleischstücke und Knochen. Der Bogen aus Stahl sorgt für eine hohe Stabilität. Sie verfügt über ein verschraubtes Sägeblatt, das kinderleicht ausgewechselt werden kann.

38150310004  69,99 €

Klinge: 50 cm
Länge: 64 cm
Gewicht: 1 kg



38150310005  5,99 €

Klinge: 50 cm
Gewicht: 40 g
Ersatz-Sägeblatt einzeln





MAGLIO NERO
Made in Italy

AUSBEINMESSER I EDELSTAHL

Dank seiner hochwertigen, dünnen und gebogenen Edelstahlklinge mit polierter Oberfläche ermöglicht dieses Ausbeinmesser das Entsehnen, Ausbeinieren oder Entschwarten großer Fleischstücke, sowie Wild oder Geflügel. Der ergonomische Griff sorgt für guten Halt, erleichtert Ihnen die Schneidarbeit und entspricht hohen hygienischen Anforderungen, da es sterilisierbar ist.

38150310006 8 055742 082069

Klinge: 13 cm
Länge: 26 cm 19,99 €
Gewicht: 90 g



MAGLIO NERO
Made in Italy

FILIERMESSER I EDELSTAHL

Dank seiner hochwertigen, dünnen und gebogenen Klinge, können mit diesem amerikanischen Filiermesser Fleischstücke mühelos zugeschnitten und ausgebeint werden. Der ergonomische Griff sorgt für guten Halt und erleichtert Ihnen die Schneidarbeit.

38150310007 8 055742 082113

Klinge: 26 cm
Länge: 38,5 cm 29,99 €
Gewicht: 150 g



MAGLIO NERO
Made in Italy

KÜCHENMESSER EDELSTAHL

Dieses hochwertige Allround-Küchenmesser eignet sich sowohl für den Zuschnitt von Gemüse als auch für die Verarbeitung kleiner Fischfilets oder verschiedener Fleischstücke. Der ergonomische Griff sorgt für guten Halt und erleichtert Ihnen die Schneidarbeit. Das Messer entspricht hohen hygienischen Anforderungen, da es sterilisierbar ist.

38150310008 8 055742 082144

Klinge: 14 cm
Länge: 26 cm 19,99 €
Gewicht: 110 g



MAGLIO NERO
Made in Italy

KÜCHENMESSER I EDELSTAHL GERIFFELTE KANTEN

Dieses hochwertige Küchenmesser mit geriffelter Kante ist ein Allround-Talent für Ihre Küche. Die 21 cm lange Klinge aus Bonpertuis-Edelstahl schneidet auch die härtesten Lebensmittel, die dank der geriffelten Kanten nicht am Messer haften, mühelos. Der ergonomische Griff sorgt für guten Halt und erleichtert Ihnen die Schneidarbeit. Das Messer entspricht hohen hygienischen Anforderungen, da es sterilisierbar ist.

38150310009 8 055742 081772

Klinge: 21 cm
Länge : 33 cm 27,99 €
Gewicht: 160 g



MAGLIO NERO
Made in Italy

WETZSTAHL I VERCHROMT I RUNDE KLINGE

Dieser professionelle Wetzstahl ist das ideale Werkzeug, um alle Ihre Messer mühelos und blitzschnell zu schärfen. Der ergonomisch geformte Griff liegt optimal in der Hand.

38150310017 Klinge: rund / 20 cm, Länge: 32,5 cm 8 055742 081314 17,99 €
Gewicht: 170 g

38150310018 Klinge: rund / 30 cm, Länge: 44 cm 8 055742 081338 49,99 €
Gewicht: 390 g

38150310019 Klinge: oval / 30 cm, Länge: 44 cm 8 055742 081345 49,99 €
Gewicht: 390 g





KÜCHENMESSER | EDELSTAHL



Dieses französische Küchenmesser mit äußerst widerstandsfähiger Klinge ist ein Allround-Talent in der Küche und eignet sich für die Verarbeitung von Fleisch, Fisch, Obst und Gemüse. Der ergonomische Griff sorgt für guten Halt und erleichtert Ihnen die Schneidarbeit. Das Messer entspricht hohen hygienischen Anforderungen, da es sterilisierbar ist.

38150310010	Klinge: 16 cm Länge : 29 cm Gewicht: 130 g	 8 055742 082229	 18	21,99 €
38150310011	Klinge: 18 cm Länge : 31 cm Gewicht: 140 g	 8 055742 081802	 18	23,99 €
38150310012	Klinge: 20 cm Länge : 33 cm Gewicht: 160 g	 8 055742 081819	 18	25,99 €
38150310013	Klinge: 23 cm Länge : 36 cm Gewicht: 180 g	 8 055742 081826	 18	29,99 €
38150310014	Klinge: 26 cm Länge : 39 cm Gewicht: 200 g	 8 055742 081833	 18	31,99 €

BROTMESSER | EDELSTAHL



Dank der langen Klinge mit Wellenschliff eignet sich das hochwertige Messer ideal zum Schneiden aller Brotarten. Der ergonomische Griff sorgt für guten Halt und erleichtert Ihnen die Schneidarbeit. Das Messer entspricht hohen hygienischen Anforderungen, da es sterilisierbar ist.



38150310015	 8 055742 082281
Klinge: 21 cm Länge: 33,5 cm Gewicht: 100 g	 18 19,99 €



FISCHMESSER | EDELSTAHL



Dieses hochwertige Fischmesser ermöglicht dank seiner stabilen 18 cm langen Klinge eine ausgezeichnete Präzision beim Schneiden von Fisch. Der ergonomische Griff sorgt für guten Halt und erleichtert Ihnen die Schneidarbeit. Das Messer entspricht hohen hygienischen Anforderungen, da es sterilisierbar ist.



38150310016	 8 055742 081895
Klinge: 18 cm Länge: 31 cm Gewicht: 70 g	 18 19,99 €



FLEISCHGABEL



Hochwertige Fleischgabel mit ergonomischer Handgriff für ein ermüdungsfreies und sicheres Arbeiten. Sterilisierbar.

38150310020	 8 055742 080997
Teeth: 20 cm Länge: 32 cm Gewicht: 170 g	 18 39,99 €



GEFLÜGELSCHERE



Die Geflügelschere aus hochwertigem Edelstahl schneidet hochpräzise und ist zugleich äußerst robust und sorgt für ein müheloses Durchtrennen von Knochen und Knorpeln. Der ergonomisch geformte und zugleich robuste Griff sorgt für angenehmes Arbeiten. Sterilisierbares Material.

38150310021	 8 055742 081727
Klinge: 11 cm Länge: 25 cm Gewicht: 380 g	 18 44,95 €



A

Abdeckplane - Siehe Plane	
Ablaufstutzen für Weidetränken	330
Abspannisolator	165
Akku-Anschlusskabel	63
Akkugeräte 12 V	
farmer® AN100	29
farmer® AN300	29
farmer® AN1000	31
farmer® AN1000Solar	31
farmer AN300	29
farmer AN1000	31
farmer AN1000Solar	31
hotshock® A300	32
hotshock® AN490	33
ranger® AN360	35
ranger® AN490	35
ranger® AN2000	37
ranger® AN3000	37,39
ranger® AN4800	37,39
ranger AN360	35
ranger AN490	35
ranger AN2000	37
ranger AN3000	37,39
ranger AN4800	37,39
trapper® AN45	27
trapper® AN80	27
trapper® AN120	27
turbomax® AN800	40
turbomax® AN800-D	39
Akkukasten	63
Akkus	
12 V Akku Spezial	62
12 V Akku Super-Vlies / AGM Akku	62
Akku-Schermaschine	282–286
Akku-Zubehör	
Akku-Anschlusskabel	63
Großraum-Akkukasten	63
Anbinderung für Kälber	196
Armschutz	
Septicare Neopren Armschutz	310
Aufzuchtbox	245

B

Bandagen	211
Selbsthaftende Stretch-Bandagen	211
Bänder	
Perlon Geburtsbänder	179
Bandisolatoren	152, 153, 154, 165
Bandverbinder	122
Bandverbindungskabel	123
Batteriegeräte 9 V	
armer® ABN30	22
farmer ABN30	20
hotshock® ABN37	23
ranger® ABN60	24
trapper® B12	21
trapper® B22	21
Batterien	
6 V Blockbatterie	61
9 V Alkaline-Batterie turbomax®	61
9 V Zinkkohle-Batterie ranger®	61
Besen	
Kamer Besen Elaston	350
Kamer PVC-Besen	350
Südharzer Besen	350
Besucherkit	309
Blitzschutzdrossel	82
Blitzschutzeinrichtung	82

Blockbatterie 6 V	61
9 V Alkaline-Batterie turbomax	61
Block Bond®	209
Bockschürze	232
Bocksprunggeschirr	295
Bremsen	
Rinderbremse mit Griff	200
Rinderbremse mit Schieber	198
Rinderbremse ohne Kette	198
Brutapparat	244–262
Automatischer Brutapparat Borotto	244
Automatischer Brutapparat LUMIA 8	244
Automatischer Brutapparat LUMIA 16	244
Halbautomatischer Brutapparat Borotto	245
Brutapparate	244
Buchenholzteer	212
Bullennasenring	200
Bullennasenring	201
Messing Bullennasenring	200
Nasenklammer mit Spiralfeder	200
Bürsten	
Ersatz-Viehbürste	223
Reinigungsbürste	221
Viehbürste	223
Vink Viehbürste	223
Zitzenbecher-Bürste mit Kurbel	221

D

Demotec 90	210
Demotec 95	209, 210
Demotec easy bloc	210
Demotec easy block Klötze	210
Desinfektionsmatten	
Septicare Desinfektionsmatte	212, 311
Dosierspritze	302–306
Drahtspanner	124, 125
Drahtverbinder	124
Drucksprüher	356

E

Edelstahl-Milchkanne mit Henkel	218
Eimer	
Aluminium Eimer mit Ausguss	256
Eimer emailliert	255
Kunststoff-LämmerTränkeimer 12 L	227
Kunststoff Universalfuttereimer	341
LämmerTränkeimer 8 L	227
Metall Tränkeimer	256
Polyethylen-Lämmertränkeimer 11 L	227
Ein-/Ausschalter	82
Eingabespritze	301–306
Einschraubhilfen	160
Einweghaube	309
Enthorner	195
Enthornung	
Akros Enthorner Express	195
Cosmos Elektrischer Enthorner für Ziegen	232
Cosmos Enthorner	195
Drahtsäge 10 m	196
Drahtsäge 12 m	196
Drahtsägenriff	196
Elektrischer Enthorner 24 V mit Trafo	196
Ersatz-Brennspitzen	196
Express Gaskartusche	195
Nethorn Gasenthorner	194
Saros Enthorner	195
Erdkabel flexibel	77
Erdpfähle	76
Erd- und Standpfahl	76

Erd- und Standpfahl mit Winkelstück	76
T-Erdpfahl	76
Erd- und Standpfähle für Geräte	76
Ersatzpfähle	106
Ersatzteile für Elektronetze	106
Ersatz-/Zusatzisolatoren	ab 161
Euter	
Septicare Euterreinigungstuch	213
Euterhaarentferner	213
Euterreinigungstuch	213
Thermischer Euterhaarentferner	213
Euterkatheter	214
Eutra Gel	215

F

Fallen	
Doppelniet-Wühlmausfalle	318
Drahtfalle für Mäuse und Ratten	315
Einzelniet-Wühlmausfalle	318
Elsterfalle achteckig	326
Elsterfalle rund	326
Elster- und Krähenlebensfalle	326
Fliegenfalle Natural Control	323
Käfigfalle für Mäuse	314
Käfigfalle für Ratten mit Holzboden	319
Kaninchenröhre	328
Krähenfalle mit Sitzstange	326
Lebensfalle für Mäuse mit Holzboden	314
Lebensfalle für Nutrias	327
Lebensfalle mit 2 Eingängen	327
Lebensfalle mit Schiebetür	327
Lebensfalle mit Schiebetür für Ratten	328
Maulwurffalle supercat	316
Mausefalle aus FSC-Holz	314
Mausefalle no see no touch	315
Mausfalle aus Holz	314
Plattenfalle für Ratten	319
Putange Wühlmausfalle	317
Rattenfalle	319
Rattenfalle aus FSC-Holz	320
Rechteckige Käfigfalle für Ratten	319
Supercat-Mausefalle	315
Supercat pro Rattenfalle	320
Supercat-Rattenfalle	320
Ultraschall Nagetier Vertreiber	315
Wieselröhre aus Holz	328
Wühlmausfalle ohne Spannschlüssel	317
Wühlmausfalle supercat	317
Wühlmaus-Röhrenfalle	318
Fanghaken	
Fanghaken für Geflügel	373
Farmerzange	125
Fesseln	
Ersatzfeder für Schlagfessel	202
Ersatzkit für Schlagfessel	202
Nylon-Fußfessel	201
Schlagfessel	201, 202
Fiberglaspfähle	145
Fieberthermometer	180
Fischmesser	376
Fleischgabel	376
Fleischwolf	368
Flexibles Tor-/Zaun-/Erdkabel	77
FLEXI TUBER	187
Fliegenfalle	324
Fliegenfalle / -abwehr	
Fliegenklatsche	324
Frostschutz-Heizkabel	334
Futterautomaten	
Futterautomat	255
Futterautomat emailliert	255

Futterautomaten emailliert255
 Futterautomaten mit Regendach250
 Futterautomat verzinkt, Geflügel.....255
 Geflügelfutterautomat Compacta259
 Geflügelfutterautomat mit Regenschutz252
 Geflügelfutterautomat mit Trittplatte.....252,256
 Geflügel-Futterautomat Mountain257
 Geflügelfutterautomat smart mit Regenschutz
 5-/ 10kg.....250
 Greenline Futterautomat mit Gitter260
 Kunststoff-Futterautomaten249
 Kunststoff-Futterautomat für Hühner258
 Kunststoff-Futterautomat mit Standfüßen259
 Metall Standfuß für Futterautomat oder Tränke...256

Futterautomat Kaninchen270

Futternapf
 Futternapf aus Glas270
 Futternapf für Kaninchen und Tauben270
 horizont Kunststoff Futterbecher.....349
 Keramiknapf270
 Tragbare Turnier-Futterkrippe341

Futterschaufel
 Aluminium-Futterschaufel.....261
 Kamer Aluminium-Futterschaufel348
 Kamer Aluminium-Futterschaufel rund.....348
 Kamer Futterschaufel349
 Kamer Kunststoff-Futterschaufel weiß348
 Kunststofffutterschaufel.....349
 Runde Aluminiumschaufel261
 Weiße Kunststoff Kornschaufel261

Futtertrog253–262

Futtertröge329
 Fohlen-Futtertrog mit Gittern.....342
 Futtertröge für Hühner und Küken259
 Futtertrog für Tauben (1,5 L)253
 Futtertrog mit Dach und Abwehrrolle252
 Futtertrog mit Gitter253,254
 Futtertrog rechteckig 50 L342
 horizont Turnier-Futtertrog aus Kunststoff342
 horizont Universal Futtertrog341,343
 Kälber- und Schaftrug190
 Kükentrog mit Gitter254
 Kunststoff Turnierfuttertrog mit haken.....341
 Universal Futtertrog342

G

Gabeln
 horizont Dunggabel 3 Zinken346
 horizont Dunggabel 4 Zinken346
 horizont Dunggabel mit Federdülle346
 horizont Kunststoff Dunggabel verstärkter Rand347
 horizont Kunststoff-Schwedengabel.....347
 horizont Polycarbonat Dunggabel Dura For347

Gaskanone Verbrugge328

Geburtshelfer178
 Geburtshelfer für Fleischrinder178
 Geburtshelfer für Milchkühe.....178

Geburtshilfe Schafe226

Geburtsstricke179

Geflügelfutterautomat256
 Geflügelnetze.....102
 Geflügelschere.....376

Geflügeltränke249–262

Hühnertränke CLEAN.....260
 Kunststoff- Geflügeltränke SMART (12 L).....252

Geflügeltransportbox373

Geräte- und Erdanschluss-Set79

Getreidemühle261

Gewichtsmaßband.....306

Gips-Verbandsset für Lämmer.....235

Glocken236

Blackblue Stahlglocke224
 Black Blue Stahlglocke gewölbt.....236
 Lederhalsriemen für Schafe.....237
 Messingglocke Alpenstil236
 Runde Messingglocke224
 Stahlglocke Alpenstil gerade236
 Stahlglocke Alpenstil gewölbt.....236
 Stahlglocke rund, bronzefarben.....223
 Stahlglocke verkupfert.....237
Greenline260
Großraum-Akkukasten.....63

H

Hackbeil374

Haken

Kamer Panikhaken353

Halfter203,204

Halfter für Kälber.....204
 Nylon-Rinderhalfter203
 Nylon-Vorführhalfter203
 PP / Sisal Halfter203
 PPTEx Halfter204

Halsband204

Halsbänder

Hochwertiges Nylon-Halsband für Kühe.....204
 Kunststoff-Halsband Schafe291
 Nylon-Halsband für Kälber204
 Nylon-Halsband für Schafe291

Halsriemen

Lederhalsriemen Havanna224
 Nylon-Halsband für Bullen204
 Nylon-Halsriemen.....203
 Nylon-Halsriemen für Kühe292
 Rinderhalsriemen204

Handbrause357

Beaumont Handbrause357
 Gilmour Handbrause.....357

Handschuhe308

Einweghandschuhe 90 cm.....308
 Einweghandschuhe 92 cm.....308
 Septicare Einweghandschuhe 87 cm.....308
 Untersuchungshandschuhe.....308

Haspeln

Haspel I Maxi Roller 2000 & 4000126
 Haspel I Mini Roller 300 PC126
 Haspel I Super Roller 600127
 Haspel I Turbo Roller 3 : 1.....127
 Haspel I Turbo Roller 1500127
 Haspel für Draht.....126

Hauklinge206

Hebegerät

Hebegerät für Kühe178

Heizkabel

Frostschutz-Heizkabel mit Anschlussleitung334

Herdenschutzband99

Heunetz mit Ringen344

Heuraufe

Kamer Eck-Heuraufe Stahl.....344
 Kamer Heuraufe.....344

Holzzeier247

Holzklötze

Holzklötze211
 Holzklötz XL211

Holzstiele352

Holzstiele Schaufeln352
 Holzstiel für Besen 1350 x 36 mm352
 Holzstiel für Besen 1400 x 24 mm352
 Holzstiel für Schieber 1700 x 32 mm352
 Holzstiel für Schieber 1800 x 40 mm352
 Holzstiel Gabel mit Aufnahme 1350 x 36 mm352

Holzstiel gekrümmt mit T-Griff 1350 x 36 mm....352
 Holzstiel Harke und Gülleschieber352
 Holzstiel mit T-Griff 1100 x 41 mm.....352
 Holzstiel mit T-Griff 1300 x 41 mm.....352

Hufmatte212

Hufmesser208

Huferspeln

Hufraspel.....206

Hühnertür

CHICKÄ AUTOMATISCHE HÜHNERKLAPPE248

Chicken Guard automatische Geflügelklappe248

I

Infrarotlampen264–266

Infrarotlampe266
 Interheat Infrarotlampe265
 Karbon-Schutzkorb für Infrarotlampen264
 Philips Infrarotlampe265
 Schutzkorb für Infrarotlampen - 175 W.....264
 Schutzkorb für Infrarotlampen bis 175 Watt264
 Schutzkorb für Infrarotlampen bis 250 Watt264

Infrarotlampen & Schutzkörbe.....264

Insekten

15 W LED-Insektenfänger.....322
 Anti-Fliegendraht-Set323
 Fliegeneimer mit Lockmittel.....323
 Fliegenklebeband-Set.....323

Insektenabwehrspray325

Insektenvernichter322,322–328

Fliegenvernichter IPX 4 360 °322
 Insektenvernichter 36 W321
 Insektenvernichter insect o kill321
 Insektenvernichter Style.....322
 Insektenvernichter Tradition321,396
 LED-Premium-Insektenvernichter322

Isolatoren

Abspann-Isolator.....167

Anfang-Isolator167

Bandisolatoren

Bandisolator I combi 40.....152
 Bandisolator I corner 40152
 Bandisolator I corner 40 plus152
 Bandisolator combi 40.....153
 Bandisolator ranger® 20.....153
 Bandisolator ranger® 40154
 Bandisolator ranger® 40 fix.....153
 Bandisolator turbomax® plus.....154
 Breitband-Isolator Eco166

Drahtisolatore

Drahtisolator economy.....159

Eck-/Abspann-Isolator167

Kopfisolator162

Nagelisolatore

Nagelisolator farmer®156

Pin-lock Isolator159

Porzellanisolator.....159

Ringisolatoren

Ring-Isolator166
 Ringisolator farmer®156,157
 Ringisolator farmer® plus.....156
 Ringisolator metr. Gewinde farmer® metric ..164
 Ringisolator metr. Gewinde ranger® metric...164
 Ringisolator ranger®158
 Ringisolator ranger® plus.....157
 Ringisolator ranger® plus pc158
 Ringisolator trapper® IS-S.....156

Schlitzisolator157

Seileck-Haken167

Seilisolatoren

Seil-Isolator166
 Seilisolator farmer® corner plus.....155

- Seilisolator flexibar 400 - one side 155
 Seilisolator turbomax® 155
 Seilisolator turbomax® metric 155
 Splintisolator farmer® splint 164
 Top-Isolator 166
 Zusatzisolatoren
 Ersatz-/Zusatzisolator clip master 162
 Ersatz-/Zusatzisolator combi ip-15 161
 Ersatz-/Zusatzisolator farmer® 40 161
 Ersatz-/Zusatzisolator farmer® clip 165
 Ersatz-/Zusatzisolator farmer® fiber 163
 Ersatz-/Zusatzisolator farmer® ip-15 162
 Ersatz-/Zusatzisolator farmer® ip-19 161
 Ersatz-/Zusatzisolator farmer® plastic 164
 Ersatz-/Zusatzisolator long life 163
 Isolatoren Holz- und Recyclingpfähle 152
 Isolatoren Kunststoff- und Fiberglaspfähle 161
 Isolatoren Stahlpfähle 164
 Isolatoren T-Pfosten 166
 Isolierschlauch 160
- ## K
- Käfigfalle 314
 Kälberbeinschiene 181
 Kälberdecke 181
 Kälbereimer 183, 190
 Kälberflaschen 186
 Kälbersauger 181, 185
 Kälbertränkeflasche 187
 Kälbertränkeimer 185
 Kamera
 Farm Cam Mobility 4G 339
 Kamera Kit 337
 Vision 360° Kamera 335
 VISION 360° ZOOM PRO 336
 Vision Colour 335
 Kamera Zubehör
 6-Port Switch 337
 LAN Kabel 337
 Micro SD XC 337
 Netzteil 337
 Vision Netzwerk Videorekorder 336
 Wandbefestigung 337
 Wireless Bridge 336
 Kaninchen 268
 Kanülen 305
 Delvo Veterinärkanüle 305
 Demoplast Veterinärkanüle 305
 Zitzenkanülen 214
 Karabiner 353-364
 Kamer Karabinerhaken mit Öse 353
 Kamer Karabinerhaken mit Platte 355
 Kamer Karabiner mit eckiger Drehöse 353
 Kamer Karabiner mit ovaler Drehöse 353
 Karabiner mit rundem Wirbel 354
 Universal-Karabinerhaken 354
 Kastration
 Elastrator Gummiringe 232
 Kastrationszange 197
 Kastrationszange aus Stahl 231
 Metall- Kniebügel für Kastrationszange 231
 Spannzange 231
 Spannzange Kastration 231
 Kastrationszange 231, 197
 Kennzeichnung 287
 Kiefernholzteer 212
 Kieselgur 246
 Klauenkleber
 Block Bond® Klauenklebstoff 209
 Dosierpistole Kleber 209
 Kanüle für Klauenklebstoff 209
- Klauen Schleife**
 DL Klauen Schleifscheibe 205
 DL Klauen Schleifscheibe soft 205
- Klauen Schleifscheibe** 205
- Klauen schneider** 206
- Klauenverband**
 Klauenverband 211
 Teerverband Certoplast 211
- Klebeband**
 Fliegenfalle Klebeband 324
 Fliegen-Klebeband 324, 325
- Kleber**
 Block Bond Klauenklebstoff 209
- Kleintier netze** 104
- Kolostrum**
 Kolostrumbeutel 229, 188
 Kolostrumflasche 229
 Kolostrum Messgerät 187
 Kolostrum Refraktometer 187
 Kolostrum Set 188
 Pasteurisator für Kolostrumbeutel 188
 Reinigungsbürste für Kolostrumbeutel 188
 Sauger für Kolostrumbeutel 229
 Thermotasche für Kolostrumbeutel 188
- Kolostrumbeutel** 229
- Kopfhaltung für Schafe** 233
- Kopfisolator** 162
- Kuhkopfheber** 199
- Kü Kentrog** 254
- Kunststoffpfähle** ab 134
- Kunststofftränke, Kaninchen** 268
- ## L
- Ladegeräte** 64
 Ladegerät Charge Box 3,5 - 7,0 A 64
 Ladegerät Charge Box 3,6 A 64
- Lämmersauger** 227
- Lämmertränkeimer** 227
- Lebendfalle** 327
- Lecksteine** 345
 horizont Kunststoff-Lecksteinhalter 10 kg 345
 Kunststoff-Lecksteinhalter 2 kg 345
 Leckstein Anti-Insect 3 kg 345
 Leckstein Bronchial 3 kg 345
 Leckstein Mediterran 3 kg 345
 Leckstein Premium 3 kg 345
- Legenest** 247
 Legenest aus Holz 247
 Legenest Chickbox 247
 Legenest MyCozyNest 247
- Leitermaterial**
 Band
 Weidezaunband farmer® 113
 Weidezaunband hotshock® 114
 Weidezaunband ranger® 114
 Weidezaunband trapper® 113
 Weidezaunband turbomax® 113
 Draht
 Weidezaundraht Drahtlitze 121
 Weidezaundraht Eisen 121
 Weidezaundraht Festzaun Galvadur 121
 Weidezaundraht Original Steuerdraht 121
 Litze
 Weidezaunlitze farmer® 118
 Weidezaunlitze hotshock® 118
 Weidezaunlitze ranger® 118
 Weidezaunlitze trapper® 117
 Weidezaunlitze turbomax® 119
 Weidezaunlitze turbomax® braided wire 119
- Seil**
- Weidezaunseil farmer® 115
 Weidezaunseil ranger® 116
 Weidezaunseil turbomax® 116
 Weidezaunseil turbomax® braided rope 116
- Litzenisolatoren** ab 156
- Litzenspanner** 124
- Litzenverbinder** 122
- Litzenverbindungskabel** 123
- LUDA Farm Solarpanel** 83
- LUDA FenceAlarm** 83
- ## M
- Magnete**
 Käfigmagnet 193
 Magnet 193
 Magnet- und Pilleneingeber 194
 Magnet- und Pilleneingeber mit Metallfeder 194
- Magneteingeber** 194
- Markierungen**
 Fesselband mit Schnalle 291
 Kunststoff Fesselband 292
 Markierstift schwarz 290
 Markierungsstempel Set 0 bis 09 296
 Master Laine Stempelfarbe für Schafe 296
 Multi-Line Viehzeichenspray 293
 nummernblock 292
 OVI-LINE Viehzeichenspray 293
 RAIDEX Viehzeichenspray 294
 RAIDEX Viehzeichenspray für Schafe 294
 RAIDEX Viehzeichenstift 294
 Schwarze Tätowierfarbe 296
 Schwarze Tätowiertinte 296
 Wachsblöcke 295
- Maulkörbe**
 Kälbermaulkorb 191
- Maulwurfvertreiber** 316
- Melkblindstopfen** 219
- Melkfett** 216
 Eutra Melkfett 216
 Eutra Melkfett Bio 216
- Melkmaschinenöl** 217
- Messbecher** 215
- Messer**
 Ausbeinmesser 375
 Black blue Hufmesser 235
 Blackblue Hufmesser 208
 Blackblue Klauenmesser 207
 Brotmesser 376
 Filiermesser 375
 Fischmesser 376
 Fleischmesser Edelstahl 374
 Fleischwolf Messer 369
 Hufmesser für Schafe 235
 Küchenmesser 375
 Le pareur Hufmesser 208
 Profi-Hufmesser 208
 Schäfer- und Taschenmesser 235
 Victorinox Schäfermesser 235
- Messlehre** 207
- Metall-Kniebügel** 197
- Milcherwärmer** 192
 Aluminium Milcherwärmer 193
 Milcherwärmer power heat 192
 Milcherwärmer power heat digital 192
 Teflon Milcherwärmer 193
- Milchfilter**
 Milchfilter aus Vlies Bosch und Schörle 217
 Milchfilterscheiben ungewebt 217
- Milchkanne** 218
 Aluminium Eimer 12 L 218
 Aluminium-Milchkanne mit Deckel 218

Index

Edelstahl-Milchkanne mit Clipverschluss	218
Milchtest Indikator	214
Milchtestkelle	219
Milchthermometer	367
Milchtrichter	218
Milchverarbeitung	
Buttermaschine	367
Milchzentrifuge AR 85 E	366
Milchzentrifuge AR 140 ECO	366

N

Nagelisolator	156
Netze	
Ersatzteile für Elektronetze	106
Geflügel	
Geflügelnetz mit Fiberglaspfählen 110 cm ...	101
Geflügelnetz mit Kunststoffpfählen 120 cm ...	101
ranger® Geflügelnetz 105 cm	102
ranger® security Geflügelnetz	102
Kleintiere	
farmer® extra I Kleintiernetz	104
farmer® plus I Kleintiernetz	104
farmer® super I Kleintiernetz	104
Reparatursets	
Reparaturset für turbomax® Schafnetze	106
Schafe und Ziegen	
horinetz high energy Schaf- und Ziegenetz ..	91
horinetz Schaf- und Ziegenetz	90
turbomax® Extra Schaf- und Ziegenetz	92
Vertikal Schaf- und Ziegenetz	93
Wolfabwehr	
horinetz super plus Wolfsabwehrnetz	97
horinetz super Wolfsabwehrnetz	88,96
turbomax® earth Wolfsabwehrnetz	99
turbomax® Wolfsabwehrnetz	98

Netzgeräte 230 V	
farmer® N200	43
farmer N200	42,43
hotshock® N500	44
ranger® N270	45
ranger® N420	45
ranger N270	45
scout N2	54
trapper® N45	42
turbomax® N1430	46
Netzteil 230 V	64
Notglied	353
Nummernblöcke	292

O

Obermesser	279–286
Ohrmarken	
Extra groß mit Druckknopf	289
Groß mit Druckknopf	289
Maxi+Maxi	288
Maxi mit Druckknopf	288
Super Maxi mit Druckknopf	288
UKAFLEX maxi + maxi Ohrmarken	288
UKALTAG Ohrmarken	290
Ohrmarkenzangen	
Ohrmarkenzange	290
UKALFLEX Ohrmarkenzange	290
Ovalstahlpfähle	142
Overall	
Einweg-Overall weiß	309

P

Pasteurisateur	367
Perfusionskit	306
Pfähle	
Ersatzpfähle	106
Fiberglaspfahl	145
Kunststoff	
Kunststoffpfahl long life	138
Kunststoffpfahl profi-line	134
Kunststoffpfahl ranger®	136
Kunststoffpfahl turbomax®	138
Kunststoffpfahl turbomax® smart post	140
Recyclingpfahl	144
Robinien-Pfahl / natur, bunt geschält	146
Stahl	
Ovalstahlpfahl mit Metallöse	142
Ovalstahlpfahl mit Ringisolator	142
Winkelstahlpfahl	142
Stahlpfahl Pigtail	142
Steigbügelpfahl	134
T-Pfosten ECO	144
Pfosten	
Quadratrohrpfosten	174
Pfostenramme	146
Pfostenzieher	146
Plane	
Abdeckplane Holz	363
Abdeckplane universal	363
Klebeband für Planen und Folien	363
Pumpe	
horizont Akku für Weidepumpen-Set 85 AH	331
horizont Weidepumpen-Set mit Solarpanel 60 W 330	
Weidepumpen-Set	330

R

Rattenfalle	320
Raufen	329
Rechen	
Kamer Kunststoff Rechen	349
Recyclingpfahl	144
Refractometer	187
Regenmesser	359
Reinigungsbürsten	
Nylon-Milchtankbürste	220
Nylon-Universalbürste	220
PVC-Waschbürste Spezial	220
Reinigungsbürste	220
Reinigungsbürste mit Griff	220
Reinigungsbürste mit langem Griff	221
Reparatursets für Schafnetze	106
Rinderbremse	198,200
Ringe	
Kamer Befestigungsring	354
Ringisolatoren	156
Ringisolator mit metrischem Gewinde	164
Rückensprüngerät	356

S

Sägen	
Knochensäge Edelstahl	374
Saphier Scherköpfe	284
Sattelhalter abnehmbar	358
Saugentwöhner	
Kunststoff-Viehsaugentwöhner	198
Metall-Viehsaugentwöhner	200
Viehsaugentwöhner Krause	199
Viehsaugentwöhner mit Spitzen	199

Viehsaugentwöhnerzange	199
Sauger	
Aluminium-Ventil für Lämmersauger	228
Kälbersauger	181
Kautschuk-lämmersauger	227
Kautschuk-Lämmersauger	228
Kette für Schwimmsauger	184
Lämmersauger	ab 227
Latex-Kälbersauger	185
Latex-Lämmersauger	228
Sauger	184
Schwimmsauger	182
Schwimmsauger klein	182
Schwimmsauger medium	182
Schwimmventil Sauger Aluminium	184
SMB-Kälbersauger	185
Schäferhaken	
Aluminum Schäferhaken	233
Stahl Schäferhaken	233
Schäfermesser	235
Schäferstab	233
Schafklauenschere	234
Schaf- und Ziegenetze	ab 90
Schäkel	355
Schalmtest Kit	214
Schaufel	
Kamer Aluminiumschaufel mit Stiel	348
Kunststoffschaufel	349
Schaufel Aluminium	348
Schaufel Aluminium verstärkt	349
Scheinwerfer	
horizont Handscheinwerfer explorer groß	358
Scheren	
Aluminium Schafklauenschere	234
Black Blue Schafscherer	230
Doppelfeder-Schafscherer rot	230
Felco Schafklauenschere	234
Fesselschere	285
Handschafscherer	230
Premium Schafklauenschere	234
Professionelle Schafscherer gelb	230
Schafscherer vernickelt	230
Stahl Schafklauenschere	234
Scherkämme	
Scherkamm Bad	281
Scherkamm Evil	281
Scherkamm Freak	281
Scherkamm Novina premium LG2	281
Scherkamm Proflex	281
Scherkamm pro legend	281
Scherkamm pro ovina	281
Scherkamm pro papier	281
Scherkamm Rebel	281
Scherkamm Reflex	281
Scherkamm Topaz	281
Schermaschinen	
Akku-Schermaschine Style midi	283
Akku-Schermaschine saphir basic	282
Akku-Schermaschine saphir	282
Akku-Schermaschine saphir opal	283
Akku-Schermaschine Saphir Style	282
Akku-Schermaschine Style mini	283
Kabel-schermaschine saphir cord	282
Kuhschwanztrimmer tailwell 2 MK2	273
Moser Schermaschine max45	274
Moser Schermaschinen-Set	274
Schafschermaschine xpert-2-Speed	276
Schafschermaschine xtra	276
Spezialöl für Schermaschinen	285
Xperience 2 Speed Schermaschine	273
Xperience Viehschermaschine	272
Xplorer kabellose Schermaschine	273
Schermesser	
Obermesser diamond	279

Obermesser nedge.....	279	Silikon Öl.....	306	horizont Aluminium-Stiel für Dunggabel.....	347
Obermesser pro jet.....	279	Siphontränke.....	250–262	Stiele.....	221
Obermesser storm.....	279	Skalpell		Stricke	203
Obermesser xtreme.....	279	Skalpellgriff Nr. 4.....	240	Baumwoll-Geburtsstricke mit Ring.....	179
Schermesserset.....	275	Skalpellklinge Nr. 22.....	240	Nylon Geburtsstricke mit Ring.....	179
Schermesserset camelid.....	278	Smart Farming	329	Perlon Geburtsstricke.....	179
Schermesserset charolais.....	275	Solargeräte		PPTEx Stricke.....	203
Schermesserset cobra.....	278	farmer® AS50.....	49	VINK geburtsstricke.....	179
Schermesserset für Kälber.....	275	farmer® AS180.....	50	Strieigel	
Schermesserset jet.....	278	farmer AS50.....	49,50	Metall-Federstrieigel.....	222
Schermesserset jet ovina.....	278	ranger® AS120.....	53	Metallstrieigel mit Mähnenkamm.....	222
Schermesserset merino.....	278	ranger® AS180.....	53	Viehstrieigel flach.....	222
Schermesserset veto.....	275	ranger AS120.....	53	Viehstrieigel mit Kunststoffgriff.....	222
Untermesser blizzard.....	279	trapper® AS25.....	48	Viehstrieigel deluxe.....	222
Untermesser calibre.....	280	Solarhalterungen	70,71	Viereckstrieigel mit Kamm.....	222
Untermesser charger.....	280	Solarhalterung.....	70,71		
Untermesser condor.....	280	Solarhalterung Ansteckvorrichtung.....	71		
Untermesser crusader.....	279	Solarhalterung mit kurzem Standpfahl.....	71		
Untermesser freestyle.....	280	Solarhalterung mit Standpfahl.....	70		
Untermesser highlander.....	279	Solarkits			
Untermesser huge.....	280	Solarkit 2,5 Watt.....	66	Taschenlampen	358
Untermesser isobar.....	279	Solarkit 2 Watt.....	66	horizont Taschenlampe explorer klein.....	358
Untermesser pro awesome.....	280	Solarkit 5 & 10 Watt.....	66	Teer	
Untermesser quantum.....	280	Solarmodule		Buchenholzteer - Jagd Lockmittel.....	212,325
Untermesser quazard.....	280	Solarmodul 5 Watt.....	67	Kiefernholzteer.....	212
Untermesser super charged.....	280	Solarmodul 10 Watt.....	67	T-Erdpfahl	76
Untermesser warrior.....	280	Solarmodul 20 Watt.....	68	Thermometer	
Untermesser xlr-8.....	280	Solarmodul 30 Watt.....	69	Digitales Fieberthermometer.....	180
Untermesser xpress.....	280	Solarmodul 50 Watt.....	69	Digital-Thermometer mit Sonde.....	359
Schermesserset	275–286	Solarpanel	331	Fieberthermometer mit großem Display.....	180
Schieber	351	Spanner		horizont Milchthermometer digital.....	367
Güleschieber halbrund.....	351	Weidezaundrahtspanner Zubehör.....	125	Kamer Digitalthermometer.....	359
Kamer Edelstahl-Wasserschieber.....	351	Weidezaunlitzten-/seilspanner.....	124	Kamer Thermometer.....	359
Kamer Güleschieber 75 cm.....	351	Weidezaunseilspanner.....	124	Milchthermometer.....	191
Kamer Güleschieber SMP.....	351	Weidezaunspannwerkzeug.....	125	Milchthermometer I digital.....	191
Kamer Schieber grün 35 cm.....	351	Weidezaunspannzange I Gripple.....	125	Umgebungsthermometer.....	359
Kamer Wasserschieber.....	351	Spannwerkzeug	125	Torgriffe	170
Schierlampe	244	Spannzange	125	Torgriff mit Haken farmer®.....	170
Schlachten		Speedy fedder		Torgriff mit Haken ranger®.....	170,171
Geflügel-Schlachtzange.....	373	Speedy drencher 4 L.....	186	Torgriff mit Haken trapper®.....	170
Kunststoff-Schlachttrichter.....	373,385	Speedy feeder.....	186	Torgriff mit Haken turbomax®.....	171,172
Schlagfessel	202	Spezialöl	285	Torgriff mit Haken und Bandverbinder ranger®.....	171
Schleifpaste	285	Spezialöl für Schermaschinen.....	285	Torgriff mit Haken und Bandverbinder turbomax®.....	171
Schleifservice	285	Sprays		Torgriff mit Öse farmer®.....	170
Schlitzisolatoren	157	Ballistol-Spray.....	355	Torgriffisolatoren	172
Schneckenkorn	325	Bremsenstopp.....	325	Torgriffisolator mit Holzgewinde.....	172
Schneebesen	191	Insektenabwehrspray Anti-Bremsen.....	325	Torgriffisolator mit Holzgewinde und Kausche.....	173
Schuranlagen		Kühlspray für Scherblätter.....	285	Torgriffisolator mit Metallplatte.....	173
Professionelle Schuranlage one 300 W.....	276	Silberspray.....	360	Torgriffisolator mit metrischem Gewinde.....	172
Schuranlage evo flex.....	277	Ungezieferspray „Final Universal“.....	325	Torgriffisolator verdrehsicher.....	172
Schuranlage evo Stangengelenkwelle.....	277	Zinkoxid-Salbenspray.....	360	Torgriffsets	173
Schurhandgriff icon Cyclon.....	277	Spritzen		Torgriffset mit dünner Feder.....	174
Schurhandgriff icon fx.....	277	NJphillips Kunststoff-Eingabespritze.....	304	Torgriffset mit Feder.....	173
Schurhandgriff	277	NJphillips Kunststoffspritze halbautomatisch.....	304	Torgriffset mit Seil.....	173
Schürzen		NJphillips Metall-Eingabespritze.....	304	Torkabel flexibel	77
Ärmelschürze.....	310	NJphillips Metallspritze halbautomatisch.....	304	T-Pfosten ECO	144
Melkschürze blau.....	310	Sprüher		T-Pfosten Zubehör	
Vinyl Melkschürze weiss.....	310	Drucksprüher venus super 360.....	356	Pfostenramme mit Griff.....	146
Schussgerät	317	Drucksprühergerät orion super.....	356	T-Pfostenzieher.....	146
Schweinebremse	241	Rückensprühergerät neptune.....	356	Tragebox	65
Schweinebremsen		Sprühflasche mercury super 360.....	356	Tränke	
Schlingendrahtbremse 80 cm.....	241	Sprühflaschen		Guss-Tränkebecken mit Rohrventil.....	334
Stahl-Schweinebremse 60 cm.....	241	Handsprühflasche.....	215	Kunststoff Schwimmertränke.....	333
Schwimmsauger	182	Stahlpfahl	142	Polypump Weidetränke.....	332
Seilisolatoren	155,162	Standpfähle für Geräte	76	Tränkebecken.....	332
Seilspanner	124	Steigbügelpfahl	134	Tränkebecken mit Druckzunge.....	334,400
Seilverbinder	122	Stethoskop	180	Weidetränke Superbac.....	330
Seilverbindungskabel	123	Stiefel		XL Guss-Tränkebecke mit Druckzunge.....	333
Septicare Gleitgel	178	Kamer Stiefelreiniger.....	311	Tränkeeimer	
Set für Lämmertränkeimer	228	Stiefelknecht.....	311	Eimer 14 L.....	191
Sicherheitsbox	65	Stiele		Eimer 16 L.....	191
Sicherheitsbox Elektrifizierbar	65	Aluminiumstiel für Kunststoff-Schwedengabel.....	347	Halbrunder Kälbertränkeimer 6 L.....	185
				Kälbereimer.....	190

Index

Kälbereimer 8 Liter	183
Kälbereimer 8 L komplett	183
Runder Kälbertränkeimer 7 L	185
Tränken	
Automatische Kaninchentränke	269
Doppelzylinder-Kunststofftränke für Geflügel	251
Greenline Doppelzylindertränke mit Füßen	260
Greenline Hühnertränke	260
Hängetränke mit Nippeln 12 L - 14 Hennen	253
Hühnertränke emailliert	254
Kaninchen-Kunststofftränke	268
Kaninchentränke Aluminium 4 Stück	268
Küken- und Hühnerstülptränken	257
Küken- und Hühnertränken	257
Hühnertränken mit Bajonettverschluss	251
Kunststoff- Geflügeltränke	249
Kunststoff- Hühnertränke	249
Kunststoff-Siphontränke 24 L	250
Kunststoff-Siphontränke tripod	250
Kunststofftränke 5 L	249
Kunststofftränke "ECO" für Hühner	258
Kunststofftränke für Hühner	258
Multifunktionstränke „Maxi cup“	257
Rapido Kunststoff-Geflügeltränkeimer 18 L	251
Siphontränke	256
Tränke-Flaschenhalter für Küken	251
Tränke für Tauben 1,5 L	253
Tränken mit Flaschengestell	269
Tränken Zubehör	
Nippel für automatische Kaninchentränke	269
Ventil	183
Verbindungsstück für 9 mm Schlauch	269
Zubehör für tränkeimer	183
Transportbox	373
Trensenhalter Vinyl	358
Trinkbecher	269
Trinkflaschen	
Kälberflaschen	186
Kälberflaschen mit Sauger	186
Kaninchentrinkflasche	268
Lämmerflasche	227
Trinkflasche für Kaninchen	268
Tritthocker Klappbar	358
Trockenbatterien	61
Trokar	194
Trusti Feeder für Lämmer	229
TRUSTI TUBER	187

U

Überwachung	
LUDA Fence Alarm	340
LUDA FenceAlarm	83
LUDA Smart Plug	340
LUDA Solarpanel für FenceAlarm	340
LUDA Solarpanel für FenceAlarm / 3 W	83
Ultraschall-Nagetiervertreiber	320
Untergrundkabel	77
Untermesser	279

V

Vakuuierer	
Reber automatischer Vakuuierer	372
Reber Vakuuierbeutel	372
Verarbeitung	
Elektrische Geflügel Rupfmaschine	373
Fleischwolf	369
Reber Aufschnittmaschine	371

Reber Tomatenpresse	368
Reber Wurstfüller	370
Verbinder	
Bandverbinder	122
Drahtverbinder	124
Weidezaundrahtverbinder und -spanner	
Grippe	124
Weidezaunseil-/litztenverbinder	122
Weidezaunseilverbinder	122
Verbindungskabel	77
Bandverbindungskabel	123
Litzenverbindungskabel	123
Seilverbindungskabel	123
Verschlüsse	
Sicherungsverschluss	226
Viehsaugentwöhner	200
Viehtreiber	
Hotshock Plus powermite	241
Treibpaddel	241
Viehtreiber Hotshot Plus	241
Viehzähler	361
Viehzeichenspray	294
Viertelmelker	219
Vorfallbandagen	
Vorfallbandage	226
Vorfallbügel	226
Vormelkbecher	
Vormelkbecher mit konischem Filter	215

W

Waagen	
Kamer Digitale Hängewaage	361
Kamer Digitale Waage mit LED Anzeige	361
Kamer Elektronische Waage	361
Kamer Tischwaage 150 kg	362
Kamer Zeigerschnellwaage	362
Wärme	263
Wärmeplatte für Küken	266
Warnschild	77
Warnschild international	77
Weidepumpe	ab 330
Weidepumpen-Set	330
Weidetor	174
Weidetor verstellbar	174
Weidezaunbänder	113
Weidezaundraht	121
Weidezaundraht Drahtlitze	121
Weidezaundraht Eisen	121
Weidezaundraht Original Steuerdraht	121
Weidezaundrahtverbinder	124
Weidezaunlitzen	117
Weidezaunseile	115
Weidezauntore	
Hotgate Tor für Weidezaunnetze	103
Weidezaunverbinder	122,124
Wetzstahl	375
Wetzstein	207
Winkelstahlpfahl	142
Wirbel	354
Wolfsabwehrnetze	88,96,97
Wühlmausfalle	317

Z

Zangen	
Farmerzange	125
Huf- und Klauenschneidezange	206
Kerbzange	296
Klauen- und Klauenschneidezange	206
Professioneller Huf- und Klauen- und Klauenschneidezange	206
Zaunanschlussklemme	78
Zaunanschluss-Set	78
Zaunanschluss	79
Geräte- und Erdanschluss-Set	79
Zaunanschlussklemme	78,79
Zaunanschluss-Set	78
Zaunkabel	77
Zaunprüfer	80
Zaunprüfer farmer®	81
Zaunprüfer Flash 2000	80
Zaunprüfer Isotester 6000	80
Zaunprüfer Neonlight	80
Zaunprüfer ranger®	81
Zaunprüfer trapper®	81
Zaunprüfer turbomax® Fence scout	81
Zaunschalter	82
Zitzendippbecher	215
Zuleitungskabel	77

ENTDECKEN SIE DIE HORIZONT ONLINE VORTEILE



[animalcare.horizont.com](https://www.animalcare.horizont.com)



Online-Shop

- ✓ Immer aktuelle Informationen
- ✓ Mehr Infos, Bilder und Videos
- ✓ Komplettes Sortiment
- ✓ Aktuelle Preise
- ✓ Verfügbarkeitsanzeige





Newsletter

- ✓ Bequem in Ihrem Postfach
- ✓ Exklusive Angebote und Rabatte
- ✓ Produktneuheiten
- ✓ Spannende Themen



Social Media

- ✓ Facebook, Instagram, LinkedIn & YouTube
- ✓ Gewinnspiele & Aktionen
- ✓ Spannende Ratgeber
- ✓ Inspiration und Unterhaltung

 www.animalcare.horizont.com/facebookAC
 www.animalcare.horizont.com/youtubeAC
 www.animalcare.horizont.com/instagramAC



Für Sie das Beste zusammengebracht!

Profitieren Sie von zwei ausgezeichneten Partnern und starken Sortimenten, die Ihnen alles rund um Ihren Hof, eine sichere Weide und die Pflege Ihrer Tiere liefern.



Beratung

Sie haben Fragen zum Thema Weidezaun? Oder zu unseren Produkten? Kontaktieren Sie uns. Gern beraten Sie unsere kompetenten Mitarbeiter persönlich.

+49 (0) 56 31 / 5 65 - 1 00
 animalcare@horizont.com



Reparatur-Service

Unser Reparatur-Service ist zuverlässig, kompetent und schnell. Ein defektes Gerät kann von unserem Team in Korbach unkompliziert repariert werden. Gerne stellen wir für die Dauer der Reparatur ein Leihgerät zur Verfügung.

www.animalcare.horizont.com
 > Service > Service-Center



Social Media

Unsere Social Media-Kanäle erfreuen sich einer wachsenden Zahl an Followern und werden ständig mit News und Tipps aktualisiert.

www.animalcare.horizont.com/facebookAC
 www.animalcare.horizont.com/youtubeAC
 www.animalcare.horizont.com/instagramAC



Online-Shop

Entdecken Sie unseren Shop und finden Sie weitere Artikel, Highlights, Aktionen, Filme, Tipps uvm. Wir freuen uns auf Sie!

www.animalcare.horizont.com



Kataloge

Neben unserem Weidezaunsortiment bieten wir auch Kataloge zu unseren weiteren Sortimenten an. Fordern Sie die Kataloge einfach online bei uns an oder stöbern Sie durch unsere digitalen Blätterkataloge.

www.animalcare.horizont.com/Katalog



Newsletter

Unser Newsletter hält Sie immer auf dem Laufenden, ob Rabatte, Aktionen oder aktuelle Highlights. Registrieren Sie sich kostenlos und bleiben Sie gespannt!

www.animalcare.horizont.com
 > Service > Newsletter



horizont group gmbh Animal Care

Homberger Weg 4-6
 34497 Korbach, Germany
 +49 (0) 56 31 / 5 65 - 1 00
 animalcare@horizont.com

animalcare.horizont.com

Alle Angaben erfolgen vorbehaltlich Satz- und Druckfehlern. Preisänderungen, Produktänderungen und Irrtum vorbehalten. Nachdruck, auch auszugsweise und Verwendung der Bilder nur mit schriftlicher Genehmigung der horizont group gmbh.

Art.-Nr. 15770-24D



Warum heißt horizont „horizont“? Jeder Pilot kennt ihn: Den künstlichen Horizont im Flugzeugcockpit. Zum damaligen Entwicklerteam des heute technischen Standards gehörte auch Elektroingenieur Dr. Heinz Müller. Als Dr. Müller später ein neues Aufgabenfeld suchte und 1945 seine eigene Firma gründete, nannte er sie in Erinnerung an diese Erfindung „horizont“.