



**Instruction manual**  
**Originalbetriebsanweisung**  
**Notice d'utilisation**



**trapper AB12**

Type 14497



**EN**

**Instruction manual**

Electric Fencer

**DE**

**Originalbetriebsanleitung**

Elektrozaungerät

**FR**

**Notice d'utilisation**

Électrificateur de clôture

**NL**

**Bedieningshandleiding**

Schrikdraadinstallatie

**DK**

**Brugsanvisning**

El-hegnsapparat

**SI**

**Navodila za uporabo**

Električni pastir

**IT**

**istruzioni per l'uso**

Apparecchio per recinti elettrici

**ES**

**Instrucciones de servicio**

Valla eléctrica

**PT**

**Manual de instruções**

Cerca Eléctrica

**EN**

## Operating manual of the trapper AB12



In association with the installation and safety instructions for the SECURA ANIMAL or SECURA SECURITY electric fencers ([www.horizont.com/securaanimal](http://www.horizont.com/securaanimal) or [www.horizont.com/securasecurity](http://www.horizont.com/securasecurity))

### General Safety Instructions

#### Switch off the pasture fencer before coming into contact with it!

##### Operating manual information

The operating manual has some important instructions on handling the energizer. All technical details in the manual have been prepared and compiled with the greatest possible care. Even so, errors cannot be excluded. We wish to point out that we cannot assume any guarantee, legal responsibility or any liability for consequences attributable to possible lack of details. We would, at all times, welcome any notification of possible errors. Safe working depends on the indicated safety and handling instructions being adhered to. Also to be adhered to are those local accident prevention provisions which are in force where the energizer is used as well as the general safety requirements.

The operating manual is to be studied carefully before any work begins!

As an integral part of the overall product it is to be securely kept right next to the energizer and for ease of consultation by the personnel.

Do hand over this manual should this product be sold or passed on to another party. For a better understanding of what is involved, some of the diagrams in this manual may not be true-to-scale and may deviate slightly from the actual constructional design.

**EN**

## 1. Description and Construction of the Product

The energizer transmits voltage pulses to a connected pasture fence. Switching the energizer on and off (and changing between various operating modes) is undertaken by a push button ①.



**Caution!** Only the optional additional parts prescribed by the manufacturer are to be used.

## 2. Installation

### Installation:

Set up the energizer at a preferably moist location. The earthing rod supplied must be driven as deeply as possible into the ground at a moist location and connected by a high-voltage resistant connecting cable to the black earthing terminal ( $\perp$ ) of the energizer. Connect the high-voltage resistant fence cable to the red terminal with the lightning symbols ( $\perp$  or  $\perp$ ) ( $\perp$ ). The energizer is only protected against moisture if it is properly installed. Shield the energizer from direct solar irradiation. Set the energizer up in a location where there is no fire hazard.

The energizer can either be mounted on a wall or on a stable post. The earthing rod (longitudinal rod) must be driven as deeply as possible into the ground at a moist location and connected by a corrosion-resistant wire to the earthing terminal ( $\perp$ ) of the energizer.

### Solar panel installation (<=20W):

Fasten the optional solar panel with the retaining plate at the energizer. The energizer has an incorporated solar charge regulator (when the energizer is switched on). Feed the cable into the housing through the cable inlet on the back of the energizer and connect in the housing lid. Make sure that the polarity is correct. Trouble-free solar operation is only possible in connection with a 6 V battery or a 12 V rechargeable battery! Align the energizer with the solar panel to face south. Use the lateral knurled nuts to determine and fix the alignment and angle position of the solar panel.

Align the device with the solar panel to face south. The device has an incorporated solar charge regulator (when the device is switched on).

### Earthing:

Good earthing of the fence is extremely important for trouble-free operation and optimum performance of the energizer; therefore it should be earthed at a preferably moist and overgrown location.

If the ground is dry and the fence is long, an additional earth conductor with intermediate earths (every 50 m) should be installed along the fence.

### Installation with a 6V dry battery:

(use only alkaline batteries) Open the housing and insert the 6 volt dry battery. Connect the energizer to the 6V dry battery (red + / black -), ensure clean pole terminals and correct polarity. The energizer will not start if the polarity is reversed.

### Installation with a 12V rechargeable battery:

Connect the 12V rechargeable battery (red + / black -), ensure clean pole terminals and correct polarity. The device will not start if the polarity is reversed.



#### CAUTION!

Only use rechargeable 12 V batteries; only charge rechargeable batteries with ventilation in well-ventilated rooms. Disconnect the rechargeable battery from the energizer during the charging process. The rechargeable battery should be recharged before and after every use as well as during longer periods of storage (every 2 months) and disconnected from the energizer.

The energizer has an AUTO-ON function which ensures that as soon as power is connected the energizer starts to operate.

### 3. Commissioning

Switch on the energizer with the push button ①. Keep the button pressed for longer than 2 seconds to switch on/off. An LED test starts after 1 second. After this test, all LEDs go out and after 1 second you will hear a rhythmic even ticking of the pulses; the energizer is in operation. The energizer transmits pulses to the fence and the LED display lights up. If none of the LEDs light up (not even the status LED ①), the 6V or 12 V rechargeable battery is depleted or the energizer.

#### Checking the earthing:

Provoke a short-circuit by driving a metal rod into the ground against the pasture fence wire (not plastic) about 50 m away from the pasture fencer. The pasture fencer should now result in the lighting up of only a maximum 1 LED (moist ground) or of a maximum 2 LEDs (dry ground) (Fig. 5 LED 9 and 8). If this is not the case, then raise the number and / or length of the earthing posts.

### Optimal Solar Alignment and Setting

The correct placement of the pasture fencer and the solar panel is crucial for the best possible operation of the energizer.

#### 1. Position the pasture fencer so that the panel points south.

This positioning enables the panel to absorb a maximum amount of sunlight even during the few light winter days. When placing the energizer, consider

the position of the sun throughout the day and avoid a location which could cover the energizer with shade from trees, bushes or high grass.

#### 2. Determine the correct angle of inclination for the solar panel.

The position of the sun above the horizon changes during the seasons. As a general recommendation, an angle of 50 degrees is optimal for long-term use in most parts of Europe. Nevertheless, the angle can be adjusted conditional upon the season to optimize the output of the solar panel for recharging the rechargeable battery (see Fig. below). The steeper the angle of inclination, the greater the cleaning effect during rain or snow.

#### Recommended setting angle of the panel

South Europe / North Africa (South CH & A)

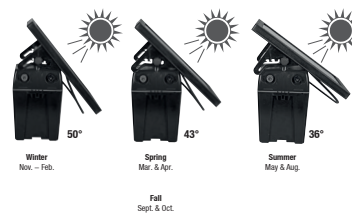

#### Empfohlener Anstellwinkel des Panels

Nord- & Mitteleuropa (einschließlich A & CH)

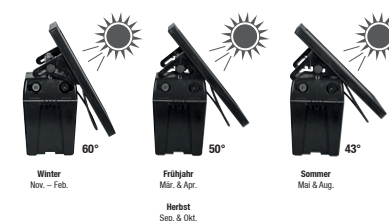

It may be the case that in winter (except for southern Europe) there are not enough hours of sunshine to fully charge the rechargeable battery.

#### 3. Regularly remove any deposits and dirt from the solar panel

This includes removing cut grass, dust (specifically along gravel paths), leaves and snow, since these can reduce the performance of the module for recharging the rechargeable battery.

Only check the rechargeable battery indicator in solar operation at dawn (without sunlight).



#### WARNING:

Do not leave the switched off pasture fencer in the sun with a rechargeable battery and a solar panel for a longer period. Why? This could damage the rechargeable battery.

### 4. Energizer Operating Description

#### Solar operation:



The solar panel produces electricity as soon as it is exposed to usable sunlight. The pasture fencer constantly requires electricity - by day as well as by night. The electricity generated in this way by the panel is stored in a rechargeable 12V battery, which means the energizer can operate without sunlight or can be supplied directly by a 6V battery. The solar panel may not always have a sufficiently large output

to fully recharge a rechargeable battery – especially in dark, grey and misty months (e.g. October to February). For temperatures around 0 degrees centigrade or below, we recommend the use of a large 6 V alkaline battery instead of a 12 V rechargeable battery. The energizer is operated primarily from the solar panel. If the solar panel does not have sufficient output, the energizer switches automatically to the connected 6 volt battery or to the 12 volt rechargeable battery.

Various modes can be set with press button ① (Fig. 5) . The currently set mode is displayed by pressing the button briefly. All modes can then be selected one by one with each additional button pressing. The mode selected last remains set after exiting the menu.





**Table 2**

**The following menu items can be selected:**

	<b>Normal</b> Normal pulse sequence (1.5 seconds).
	<b>SLOW MODE</b> Slow pulse sequence (2.0 seconds) by day and at night Control by APN*





## 5. Maintenance

**Table 12 (6V battery)**

Remaining capacity			
	Flashing light	green	 15-100% Battery good
	Flashing light	red	 5% Battery fully depleted 6V battery - <b>immediately</b> replace

Replace the battery at the latest when 95% discharged (only 5% charge capacity left). The battery indicator (LED2) lights up:

**Table 13 (12V rechargeable battery)**

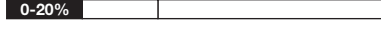
Remaining capacity			
	Flashing light	green	 40-100% Rechargeable battery good
	Flashing light	red/ green	 20-40% Charge the battery
	Flashing light	red	 0-20% Rechargeable battery absolutely depleted

The rechargeable battery must be recharged at the latest when discharged down to 20% (only 80% charge capacity left) to prevent a flat battery. The rechargeable battery indicator (LED2) lights up:

Do note that temperature and measurement deviation may cause these figures to vary.

 **Caution!**  
When using a solar system  
Only carry out a battery or rechargeable battery test at start of the day ( no solar power supplied - cover panel )

## 6. Disassembly, Dismantling, Storage and Transport

### Disassembly, Dismantling

Before starting disassembly:

- Switch off energizer
- Disconnect entire energy supply from the energizer.
- Remove operating/auxiliary materials and any remaining working materials and dispose of in an environmentally-compatible manner.

Then properly clean sub-assemblies and parts and disassemble them in taking account of the local industrial safety & environmental protection provisions in force.

### Storage, Transport

Ensure that the energizer is both stored and transported only when switched off.



#### NOTE!

Ensure that rechargeable batteries are stored in ventilated and dry rooms.

## 7. Faults and Repairs



#### WARNING!

Repairs may only be carried out by qualified persons.  
Only the spare parts prescribed by the manufacturer may be used.

### Subject to technical alterations!

**Table 14**

Faults	Display	Corrective action
Battery under 15% capacity	LED flashes alternately red/green	Change batteries
Battery under 5% capacity	LED flashes red	Change batteries
Rechargeable battery under 40% capacity	LED flashes alternately red/green	Charge the battery
Rechargeable battery under 20% capacity	LED flashes red	Charge the battery

DE

## Originalbetriebsanleitung des Elektrozaungerätes trapper AB12



in Verbindung mit den Errichtungs- und Sicherheitshinweisen für Elektrozaungeräte SECURA ANIMAL oder SECURA SECURITY ([www.horizont.com/securaanimal](http://www.horizont.com/securaanimal) oder [www.horizont.com/securasecurity](http://www.horizont.com/securasecurity))

### Allgemeine Sicherheitsanweisungen

#### Das Weidezaungerät muss vor jedem Eingriff ausgeschaltet werden!

##### Informationen zur Betriebsanleitung

Die Betriebsanleitung gibt wichtige Hinweise zum Umgang mit dem Gerät. Alle technischen Angaben in der Anleitung wurden mit größter Sorgfalt erarbeitet bzw. zusammengestellt. Trotzdem sind Fehler nicht auszuschließen. Wir weisen darauf hin, dass weder eine Garantie, noch eine juristische Verantwortung oder irgendeine Haftung für Folgen, die auf fehlerhafte Angaben zurückgehen, übernommen werden kann. Für die Mitteilung eventueller Fehler sind wir jederzeit dankbar. Voraussetzung für sicheres Arbeiten ist die Einhaltung der angegebenen Sicherheitshinweise und Handlungsanweisungen. Darüber hinaus sind die am Einsatzort des Gerätes geltenden örtlichen Unfallverhütungsvorschriften und allgemeinen Sicherheitsbestimmungen einzuhalten.

Die Betriebsanleitung ist vor Beginn aller Arbeiten sorgfältig durchzulesen!

Sie ist Produktbestandteil und in unmittelbarer Nähe des Gerätes, jederzeit zugänglich für das Personal, sorgfältig aufzubewahren.

Wenn Sie dieses Produkt verkaufen oder weitergeben, händigen Sie unbedingt auch diese Anleitung aus. Die Abbildungen in dieser Anleitung sind zur besseren Darstellung der Sachverhalte nicht unbedingt maßstabsgerecht und können von der tatsächlichen Ausführung geringfügig abweichen.

DE

## 1. Beschreibung und Zusammensetzung des Produktes

Das Gerät gibt Spannungsimpulse an einen angeschlossenen Weidezaun ab. Das An- und Ausschalten des Gerätes (sowie das Wechseln zwischen verschiedenen Betriebsmodi) erfolgt über einen Drucktaster ①.



**Achtung!** Es sind nur die vom Hersteller vorgegebenen optionalen Zusatzkomponenten zu verwenden!

## 2. Montage und Installation

### Montage:

Das Gerät an einer möglichst feuchten Stelle aufstellen. Der mitgelieferte Erdungsstab muss an einer feuchten Stelle möglichst tief in den Boden eingeschlagen und mit einem hochspannungsfestem Anschlusskabel mit der

schwarzen Erdklemme ( $\perp$ ) des Gerätes verbunden werden.

Die hochspannungsfeste Zaunleitung an die rote Klemme mit den Blitzzeichen ( $\perp$  oder  $\perp$ ) ( $\perp$ ) anschließen. Das Gerät ist nur bei ordnungsgemäßer Montage gegen Feuchtigkeit geschützt. Vor direkter Sonneneinstrahlung schützen. Gerät an einem nicht feuergefährdeten Ort aufstellen. Das Gerät kann wahlweise an einer Wand oder einem soliden Pfahl montiert werden. Der Erdungsstab (Längsstab) muss an einer feuchten Stelle möglichst tief in den Boden eingeschlagen und mit einem korrosionsfesten Draht mit der Erdklemme ( $\perp$ ) des Gerätes verbunden werden.

### Montage Solarpanel (<=20W):

Optionales Solarpanel mit dem Halteblech am Gerät befestigen. Das Gerät verfügt über einen eingebauten Solarladeregler (wenn das Gerät eingeschaltet ist). Kabel durch die Kabeleinführung auf der Geräte rückseite in das Gehäuse führen und im Gehäusedeckel anschließen. Dabei auf richtige Polarität achten. Der störungsfreie Solarbetrieb ist nur in Verbindung mit einer 9Volt Batterie oder einem 12Volt Akku möglich! Das Gerät mit dem Solarpanel in Richtung Süden ausrichten. Ausrichtung und Winkel-Stellung des Solarpanels über die seitlichen Rändelmutter bestimmen und fixieren.

### Erdung:

Eine gute Erdung des Zaunes ist äußerst wichtig für den einwandfreien Betrieb und die optimale Leistung des Gerätes, deshalb sollte die Erdung an einer möglichst feuchten und bewachsenen Stelle vorgenommen werden. Bei trockenem Boden und langem Zaun sollte ein zusätzlicher Erdleiter mit Zwischenerdern (alle 50m) am Zaun entlang verlegt werden.

### Installation mit 6V Trockenbatterie:

(nur Alkaline Batterien verwenden) Öffnen Sie das Gehäuse und setzen Sie die 6V Trockenbatterie ein. Gerät an 6V Trockenbatterie anschließen (rot + / schwarz -), dabei auf saubere Polklemmen und richtige Polarität achten. Bei falscher Polarität läuft das Gerät nicht an.

### Installation mit einem 12V Akkumulator:

12V Akkumulator anschließen (rot + / schwarz -), dabei auf saubere Polklemmen und richtige Polarität achten. Bei falscher Polarität läuft das Gerät nicht an.



### VORSICHT!

Nur aufladbare 12V Akkumulatoren verwenden, dabei aufladbare Akkus mit Entlüftung nur in gut belüfteten Räumen laden. Während des Ladevorgangs den Akku vom Gerät trennen. Der Akku sollte vor und nach jedem Einsatz sowie bei längerer Lagerung (alle 2 Monate)

aufgeladen werden und vom Gerät abgeklemmt sein.

Das Gerät verfügt über eine AUTO-ON Funktion, die dafür sorgt, dass sobald eine Spannungsversorgung angeschlossen wird, das Gerät den Betrieb aufnimmt.

### 3. Inbetriebnahme

Das Gerät mit dem Drucktaster ① (Fig. 5) einschalten. Zum Ein-/Ausschalten den Taster für mehr als 2 Sekunden gedrückt halten. Nach 1 Sekunde beginnt ein Leuchtdiodentest.

Nach diesem Test erlöschen alle LEDs und nach 1 Sekunde hört man ein gleichmäßiges Ticken im Rhythmus der Impulse, das Gerät ist in Betrieb.

Das Gerät gibt Impulse an den Zaun ab und die LED-Anzeige leuchtet. Leuchten keine der LEDs auf (auch nicht die Status-LED ) , ist der 6V oder 12V Akkumulator leer, oder es liegt ein Defekt im Gerät.

### Optimale Solarausrichtung und -einstellung

Eine korrekte Platzierung des Weidezaungerätes und des Solarpanels ist ausschlaggebend für den bestmöglichen Betrieb des Gerätes.

#### 1. Positionieren Sie das Weidezaungerät so, dass das Panel Richtung Süden zeigt

Diese Positionierung ermöglicht es dem Panel, selbst während der weniger hellen Wintertage, eine maximale Menge an Sonnenlicht aufzunehmen. Berücksichtigen Sie bei der Platzierung des Gerätes den Stand der Sonne im Laufe des Tages und vermeiden Sie einen Standort, an dem das Gerät eventuell durch Schatten von Bäumen, Büschen oder durch hohes Gras verdeckt werden könnte.

#### 2. Ermitteln Sie den korrekten Neigungswinkel für das Solarpanel.

Die Position der Sonne über dem Horizont verändert sich im Laufe der Jahreszeiten. Als generelle Empfehlung gilt ein Winkel von 50 Grad als optimal für den langfristigen Einsatz in den meisten Teilen Europas. Dennoch kann die Fähigkeit des Solarpanels zur Aufladung des Akkus durch Anpassungen des Winkels abhängig von der Saison optimiert werden (siehe Abbildung unten). Je steiler der Neigungswinkel, desto größer ist der Reinigungseffekt bei Regen oder Schnee.

#### Recommended setting angle of the panel

South Europe / North Africa (South CH & A)



#### Empfohlener Anstellwinkel des Panels

Nord- & Mitteleuropa (einschließlich A & CH)



Während der Winterzeit (mit Ausnahme im Süden Europas) könnten die Sonnenstunden möglicherweise nicht ausreichen, um den Akku vollständig zu laden.

### 3. Entfernen Sie regelmäßig Ablagerungen und Schmutz vom Solarpanel

Dies beinhaltet die Entfernung von Grasschnitt, Staub (speziell an Schotterwegen), Blättern und Schnee, da dies die Leistung des Moduls zur Aufladung des Akkus reduzieren kann.

Im Solarbetrieb die Akkuanzeige nur bei Tagesanbruch (ohne Sonnenlicht) kontrollieren.



#### WARNUNG:

Lassen Sie das ausgeschaltete Weidezaungerät nicht für einen längeren Zeitraum mit einem Akku und einem Solarpanel in der Sonne stehen. Warum?

Dies könnte den Akku beschädigen.

### 4. Beschreibung der Bedienung

#### Solarbetrieb:

Das Solarpanel produziert Strom sobald es nutzbarem Sonnenlicht ausgesetzt ist. Das Weidezaungerät benötigt durchgängig Strom - sowohl bei Tag als auch bei Nacht. Auf diese Weise wird der durch das Panel erzeugte Strom in einem wieder-aufladbaren 12V Akku gespeichert und das Gerät kann demnach ohne Sonnenlicht arbeiten oder direkt über eine 6V Batterie versorgt werden. Es ist möglich, dass das Solarpanel nicht immer über eine ausreichend große Leistung verfügt, um einen Akku vollständig wieder aufzuladen – besonders in dunklen, grauen und nebligen Monaten (z. B. Oktober bis Februar).

Bei 0 Grad Celsius oder Temperaturen im Minusbereich, empfiehlt es sich ohnehin, eine große 6V alkaline Batterie anstelle eines 12V Akkus zu benutzen.

Vorrangig wird das Gerät aus dem Solarpanel betrieben. Kommt über das Solarpanel keine ausreichende Leistung, schaltet das Gerät automatisch auf die angeschlossene 6 Volt Batterie oder den 12 Volt Akku um.

Mit dem Drucktaster ① (Fig. 5) können verschiedene Modi eingestellt werden. Durch einen kurzen Tastendruck wird der aktuell eingestellte Modus angezeigt. Durch jeden weiteren Tastendruck können alle Modi einzeln angewählt werden. Der zuletzt angewählte Modus bleibt nach Verlassen des Menüs eingestellt.

**Tabelle 2**

Folgende Menüpunkte können gewählt werden:



**Normal**

Normale Impulsfolge (1,5 Sekunden).



**SLOW MODE**

Langsame Impulsfolge (2,0 Sekunden) am Tag und in der Nacht.

**5. Wartung**

**Tabelle 12 (6V Batterie)**

Restkapazität				
	Blinklicht grün		15-100%	Batterie gut
	Blinklicht rot		5 %	Batterie ganz leer: 6V Batterie <b>sofort</b> austauschen

Spätestens wenn die Batterie zu 95% entladen ist (nur noch 5% Ladekapazität) muss sie ausgetauscht werden.  
Die Batterieanzeige (LED2) leuchtet:

**Tabelle 13 (12V Akku)**

Restkapazität				
	Blinklicht grün		40-100%	Akku gut
	Blinklicht rot/grün		20-40%	Akku laden
	Blinklicht rot		0-20%	Akku ganz leer sofort nachladen

Spätestens wenn der Akku zu 20% entladen ist (nur noch 80% Ladekapazität) muss er nachgeladen werden, um eine Tiefenentladung zu verhindern. Die Akkuanzeige (LED2) leuchtet:

Bitte beachten Sie, dass diese Werte in Abhängigkeit der Temperatur und Messabweichungen schwanken können.



**Achtung!**

Bei Verwendung einer Solaranlage  
Batterie- oder Akkutest nur zu Tagesbeginn durchführen ( ohne Solarstromzuführung - Panel abdecken )

**6. Demontage, Zerlegung, Lagerung und Transport**

**Demontage, Zerlegung**

Vor Beginn der Demontage:

- Gerät ausschalten.
- Gesamte Energieversorgung vom Gerät trennen.
- Betriebs- und Hilfsstoffe sowie restliche Verarbeitungsmaterialien entfernen und umweltgerecht entsorgen.

Anschließend Baugruppen und Bauteile fachgerecht reinigen und unter Beachtung geltender örtlicher Arbeitsschutz- und Umweltschutzvorschriften zerlegen.

**Lagerung, Transport**

Es ist darauf zu achten das Gerät im ausgeschalteten Betrieb zu lagern oder zu transportieren.



**HINWEIS!**

Es ist darauf zu achten, dass Akkus in belüfteten und trockenen Räumen zu lagern sind.

**7. Störung und Reparatur**



**WARNUNG!**

Reparaturen dürfen nur von qualifizierten Personen durchgeführt werden.  
Es sind nur die vom Hersteller vorgeschriebenen Ersatzbauteile zu verwenden.

**Technische Änderungen vorbehalten!**

**Tabelle 14**

Fehler	Anzeige	Abhilfe
Batterie unter 15% Kapazität	LED blinkt abwechselnd rot/grün	Batterien tauschen
Batterie unter 5% Kapazität	LED blinkt rot	Batterien tauschen
Akku unter 40% Kapazität	LED blinkt abwechselnd rot/grün	Akku laden
Akku unter 20% Kapazität	LED blinkt rot	Akku laden

FR

## Traduction en français de la notice d'instructions de l'électrificateur de clôture trapper AB12



en liaison avec les instructions d'installation et les consignes de sécurité pour électrificateurs de clôture SECURA ANIMAL ou SECURA SECURITY ([www.horizont.com/securaanimal](http://www.horizont.com/securaanimal) ou [www.horizont.com/securasecurity](http://www.horizont.com/securasecurity))

### Instructions générales de sécurité

### L'appareil de clôture électrique doit être coupé avant chaque intervention !

#### Informations relatives à la notice d'instructions

La notice d'instructions contient d'importantes consignes relatives au maniement de l'appareil. Tous les renseignements techniques figurant dans la notice d'instructions ont été élaborés et compilés avec le plus grand soin. Néanmoins, des erreurs ne sont pas à exclure. Nous attirons votre attention sur le fait qu'aucune garantie ni aucune responsabilité juridique ou responsabilité quelconque ne peut être endossée au titre de conséquences imputables à des indications erronées. Nous vous remercions d'avance de nous signaler d'éventuelles erreurs constatées. La condition préalable à un travail sûr est le respect des consignes de sécurité et instructions de manipulation fournies. En outre, il faut respecter les prescriptions préventives des accidents en vigueur sur le lieu de mise en œuvre de l'appareil, ainsi que les dispositions de sécurité générales.

Avant d'entamer tous travaux, il faut lire attentivement la notice d'instructions !

Elle fait partie intégrante du produit et doit être rangée soigneusement à proximité immédiate de l'appareil pour que le personnel puisse la consulter à tout moment.

Si vous revendez ou transmettez ce produit, remettez impérativement la présente notice d'instructions au destinataire. Afin de mieux illustrer des situations, les figures que contient cette notice d'instructions ne sont pas forcément à l'échelle et peuvent différer légèrement de l'exécution réelle.

FR

## 1. Description et composition du produit

L'appareil émet des impulsions de tension destinées à une clôture de pâturage qui lui est raccordée. L'allumage et l'extinction de l'appareil (ainsi que l'alternance entre les différents modes de fonctionnement) ont lieu au moyen d'un bouton-pous ①.



**Attention !** N'utiliser que les composants supplémentaires en option prescrits par le fabricant.

## 2. Montage et installation

### Montage :

Installer l'appareil à un endroit de préférence très humide. Le piquet de terre

livré d'origine doit être enfoncé le plus profondément possible dans le sol et relié par un câble de branchement résistant aux hautes tensions à la borne de terre noir ( $\perp$ ) de l'appareil. Raccorder le câble de clôture résistant aux hautes tensions à la borne rouge arborant un symbole d'éclair ( $\perp$  ou  $\perp$ ) ( $\perp$ ). L'appareil n'est protégé contre l'humidité que s'il a été monté correctement. Ne pas exposer au rayonnement direct du soleil. Ne pas installer l'appareil dans un endroit à risque d'incendie.

L'appareil peut être monté contre un mur ou un pieu solide. Le piquet de terre (piquet longiligne) livré d'origine doit être enfoncé le plus profondément possible dans le sol à un endroit humide et relié par un fil résistant à la corrosion à la borne de terre ( $\perp$ ) de l'appareil.

### Montage de panneau solaire (<=20 W) :

À l'aide de la tôle de retenue, fixer le panneau solaire en option contre l'appareil. L'appareil dispose d'un régulateur intégré de charge solaire (lorsque l'appareil est allumé). Passer le câble dans le boîtier par l'orifice de câble sur la face arrière et le raccorder dans le couvercle du boîtier. Veiller à ne pas permuter les polarités. Un fonctionnement sans problème à l'électricité solaire n'est possible qu'avec une pile de 9 volts ou un accu de 12 volts ! Orienter l'appareil équipé du panneau solaire vers le Sud. Définir l'orientation et l'angle du panneau solaire via les écrous moletés latéraux puis l'immobiliser en position.

### Mise à la terre :

Pour que l'appareil fonctionne impeccablement et offre une performance optimale, il est extrêmement important que la clôture soit bien reliée à la terre ; pour cette raison, le raccordement à la terre doit avoir lieu à un endroit de préférence bien humide et couvert de végétation.

En cas de sol sec et de clôture longue, poser une ligne de terre supplémentaire avec piquets de terre intermédiaires (tous les 50 m) le long de la clôture.

### Installation avec pile sèche de 6 V :

(n'utiliser que des piles alcalines) Ouvrez le boîtier et introduisez la pile sèche de 6 V. Raccorder l'appareil à la pile sèche de 6 V (rouge + / noir -) ; veiller ce faisant à ce que les bornes soient propres et à ne pas permuter les polarités. En cas de permutation de polarité, l'appareil ne démarre pas.

### Installation avec un accu de 12 V :

Raccorder l'accu 12 V (rouge + / noir -) ; veiller ce faisant à ce que les bornes soient propres et à ne pas permuter les polarités. En cas d'erreur de polarité, l'appareil ne démarre pas.





## PRUDENCE !

N'utiliser que des accus 12 V rechargeables ; veiller à ne recharger les accus à système de dégazage que dans des locaux bien aérés. Pendant le chargement, maintenir l'accu 12 V débranché de l'appareil. Il faut recharger l'accu avant et après chaque utilisation, ainsi que tous les 2 mois en cas de stockage longue durée et le maintenir débranché de l'appareil.

L'appareil dispose d'une fonction AUTO-ON veillant à ce que l'appareil entre en service dès qu'une tension d'alimentation lui est raccordée.

### 3. Mise en service

Allumer l'appareil par le bouton-poussoir ① (fig. 5). Pour allumer/éteindre, maintenir la touche enfoncée plus de 2 secondes. Après 1 seconde, un test des LED commence. Après ce test, toutes les LED s'éteignent et après 1 seconde on entend un clic régulier correspondant au rythme des impulsions ; l'appareil est en service. L'appareil émet des impulsions dans la clôture et l'indicateur à LED s'allume.

Si aucune des LED ni la LED d'état  ne s'allume, l'accu de 6 V ou de 12 V est vide.

### Orientation et réglage optimaux de l'installation solaire

Une mise en place correcte de l'appareil de clôture électrique et du panneau solaire est décisive pour un fonctionnement parfait de l'électrificateur de clôture.

#### 1. Positionnez l'électrificateur de clôture de manière qu'il pointe vers le sud.

Le positionnement permet au panneau d'absorber une quantité maximale de lumière solaire, même les jours d'hiver moins lumineux. Lors de la mise en place de l'appareil, considérer la position du soleil au cours de la journée, en évitant les endroits où l'appareil pourrait glisser dans une zone d'ombre due à la présence d'arbres, de buissons ou d'herbes hautes.

#### 2. Déterminer le bon angle d'inclinaison pour le panneau solaire.

La hauteur du soleil au-dessus de l'horizon change selon les saisons. La recommandation générale est de choisir un angle de 50 degrés, celui-ci étant optimal pour une utilisation longue durée dans la plupart des régions européennes. Il est toutefois possible d'optimiser l'aptitude du panneau solaire à recharger l'accu en adaptant l'angle d'inclinaison en fonction de la saison (voir la figure ci-dessous). Plus l'angle d'inclinaison est important et plus l'effet de nettoyage est important lorsqu'il pleut ou il neige.

#### Recommended setting angle of the panel

South Europe / North Africa (South CH & A)

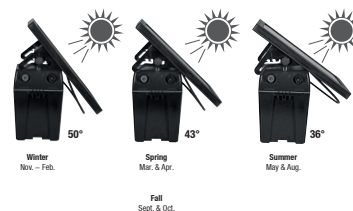

#### Empfohlener Anstellwinkel des Panels

Nord- & Mitteleuropa (einschließlich A & CH)

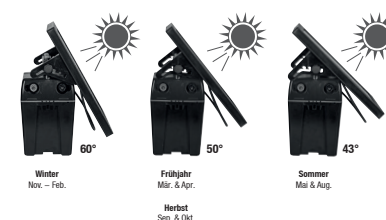

En hiver (à l'exception du Sud de l'Europe), il est possible que les heures de soleil ne soient pas assez nombreuses pour recharger entièrement l'accumulateur.

### 3. Enlever régulièrement les dépôts et les souillures sur le panneau solaire.

Cette opération consiste à enlever l'herbe tondue, la poussière (spécialement sur les chemins caillouteux), les feuilles et la neige, car cela peut réduire la capacité du panneau à charger l'accumulateur.

En mode solaire, contrôler l'indicateur d'accu uniquement à l'aube (sans rayonnement du soleil).



#### AVERTISSEMENT :

Ne laissez pas l'électrificateur électrique éteint au soleil pendant longtemps avec un accumulateur et un panneau solaire. Pourquoi ? Cela pourrait endommager l'accumulateur.

### 4. Description de l'utilisation

#### Mode solaire :

Le panneau solaire produit du courant dès qu'il est exposé à un rayonnement solaire utilisable. L'électrificateur de clôture nécessite en permanence du courant, tant le jour que la nuit. De cette façon, le courant généré par le panneau est emmagasiné dans un accumulateur 12V rechargeable, permettant ainsi à l'appareil de fonctionner sans rayonnement solaire ou d'être directement alimenté par une batterie de 9 V. Il est possible que le panneau solaire n'offre pas toujours une puissance suffisante pour recharger complètement l'accu, en particulier pendant les mois d'obscurité, gris et de brouillard (par ex. d'octobre à février).

Par 0 °C ou des températures négatives, il est de toute manière recommandé d'utiliser une grande batterie alcaline 6 V au lieu d'un accumulateur 12 V.

L'appareil est alimenté en priorité par le panneau solaire. Si le panneau solaire ne génère pas assez de puissance, l'appareil commute automatiquement sur l'alimentation par la batterie 6 V connectée ou l'accumulateur 12 V.

Le bouton-poussoir ① (fig. 5) permet de régler sur différents modes. Une brève pression sur la touche fait apparaître le mode actuellement réglé. Chaque nouvelle pression sur la touche permet de sélectionner les modes. Le dernier mode sélectionné reste activé après avoir quitté le menu.

Tableau 2

Il est possible de choisir les points de menu suivants :



**Normal**

Séquence d'impulsions normale (1,5 seconde).



**SLOW MODE**

Séquence d'impulsions lente (2,0 secondes) le jour et la nuit. Régulation via APN\*

**5. Maintenance**

Tableau 12 (batterie 9 V)

Capacité résiduelle			
	Lumière clignotante verte		Batterie en bon état
	Lumière clignotante rouge		Batterie entièrement vide : Remplacer <b>immédiatement</b> la batterie 6 V

Au plus tard lorsque la batterie est déchargée à 95 % (la capacité de charge n'est plus que de 5 %), il faut la remplacer. L'indicateur de batterie (LED2) s'allume :

Tableau 13 (accu 12V)

Capacité résiduelle			
	Lumière clignotante verte		Accu en bon état
	Lumière clignotante rouge/verte		Charger l'accu
	Lumière clignotante rouge		Accu entièrement vide, le recharger immédiatement

Au plus tard lorsque l'accu est déchargé à 20 % (il ne reste plus que 80 % de la capacité de charge), il faut le recharger pour empêcher un déchargement profond. L'indicateur d'accu (LED2) s'allume :

Merci de noter que ces valeurs peuvent varier en fonction de la température et des dérives de mesure.



**Attention !**

En cas d'utilisation d'une installation solaire

N'effectuer le teste de batterie ou d'accu qu'en début de journée (sans arrivée de courant solaire – recouvrir le panneau).

**6. Dépose, démontage, stockage et transport**

**Dépose, démontage**

Avant d'entamer le démontage :

- Éteindre l'appareil.
- Débrancher toute l'alimentation énergétique de l'appareil.
- Retirer les matières d'exploitation et auxiliaires ainsi que les matériaux de transformation résiduels et les recycler en respectant l'environnement.

Ensuite, nettoyer correctement les sous-ensembles et composants en respectant les prescriptions locales en vigueur visant la protection au travail et le respect de l'environnement.

**Stockage, transport**

Il faut veiller à stocker ou transporter l'appareil à l'état éteint.



**REMARQUE !**

Il faut veiller à stocker les accus dans des locaux aérés et secs.

**7. Déangement et réparation**



**AVERTISSEMENT !**

Seul un personnel qualifié peut procéder aux réparations.

N'utiliser que les pièces de rechange prescrites par le fabricant.

**Sous réserve de modifications techniques !**

Tableau 14

Défaut	Indicateur	Remède
Capacité batterie inférieure à 15 %	La LED clignote en alternance en rouge/vert	Remplacer les batteries
Capacité batterie inférieure à 5 %	La LED clignote en rouge	Remplacer les batteries
Capacité accu inférieure à 40 %	La LED clignote en alternance en rouge/vert	Recharger l'accu
Capacité accu inférieure à 20 %	La LED clignote en rouge	Recharger l'accu

## Bedieningshandleiding van het schrikdraadapparaat trapper AB12



In combinatie met de installatie- en veiligheidsinstructies voor schrikdraadapparaten SECURA ANIMAL of SECURA SECURITY

### Algemene veiligheidsinstructies

#### Het schrikdraadapparaat moet voor elke interventie uitgeschakeld worden!

##### Informatie bij de bedieningshandleiding

De bedieningshandleiding geeft belangrijke aanwijzingen over de behandeling van het apparaat. Alle technische gegevens in de handleiding zijn met de grootste zorg verwerkt of samengesteld. Toch zijn fouten niet uitgesloten. Wij wijzen erop dat geen garantie, juridische verantwoording of aansprakelijkheid voor de gevolgen die terug te voeren zijn tot verkeerde gegevens, kan worden genomen. Voorwaarde voor veilig werken is dat u zich houdt aan de opgegeven veiligheidsinstructies en aanwijzingen. Daarnaast moeten de op de plaats waar het apparaat gebruikt wordt geldende lokale ongevalspreventieverordeningen en algemene veiligheidsbepalingen worden aangehouden.

De bedieningshandleiding moet voor het begin van alle werkzaamheden zorgvuldig worden doorgelezen!

Deze maakt deel uit van het product en moet zorgvuldig in de onmiddellijke nabijheid van het apparaat, altijd toegankelijk voor het personeel, worden bewaard.

Als u dit product verkoopt of doorgeeft, moet u ook altijd de handleiding meegeven. De afbeeldingen in deze handleiding dienen voor een betere voorstelling, zijn niet altijd op de juiste schaal en kunnen licht afwijken van de juiste uitvoering.

## 1. Beschrijving en samenstelling van het product

De installatie geeft spanningsimpulsen aan een aangesloten weide afrastering. Het in- en uitschakelen van de installatie (evenals het wisselen tussen de verschillende bedrijfsstanden) vindt plaats door middel van een drukknop ①.



**Let op!** Gebruik uitsluitend de optionele reserveonderdelen die door de fabrikant zijn goedgekeurd.

## 2. Montage en installatie

### Montage:

Stel het apparaat op een zo vochtig mogelijke plaats op. De meegeleverde aardpen moet op een vochtige plaats zo diep mogelijk in de grond worden geslagen en met een tegen hoogspanning beschermde aansluitkabel met

de zwarte aardklem ( $\perp$ ) van het apparaat worden verbonden. De tegen hoogspanning beschermde aansluitkabel van het raster op de rode klem met het bliksemteken ( $\perp$  of  $\perp$ ) aansluiten. Het apparaat is alleen bij voorgeschreven montage tegen vocht beschermd. Vermijdt blootstelling aan rechtstreeks zonlicht. Stel het apparaat op een brandveilige plek op. Het apparaat kan naar keuze aan de muur of op een stevige paal worden gemonteerd. De aardpen moet op een vochtige plaats zo diep mogelijk in de bodem worden geslagen en met een corrosiebestendige draad met de aardklem ( $\perp$ ) van het apparaat worden verbonden.

### Montage zonnepaneel (<=20W):

Optioneel zonnepaneel met de houdplaat van het apparaat bevestigen. In het apparaat is een zonneregelaar ingebouwd (als het apparaat ingeschakeld is). Steek de kabel door de kabeldoorvoer aan de achterzijde in de behuizing en sluit aan op het deksel van de behuizing. Let hierbij op de correcte polariteit. Het storingvrije bedrijf op zonne-energie is alleen mogelijk in combinatie met een 9V-batterij of een 12V-accu! Richt het apparaat met het zonnepaneel naar het zuiden. Afstelling en helling van het zonnepaneel met de wartelmoer aan de zijkant bepalen en vastzetten. Richt het apparaat met het zonnepaneel naar het zuiden. Bij bedrijf met het zonnepaneel kan de transformator niet worden gebruikt. In het apparaat is een zonneregelaar ingebouwd (als het apparaat ingeschakeld is).

### Aarding:

Een goede aarding van het raster is uiterst belangrijk om een storingsvrije werking en optimale prestatie van de installatie te garanderen. Daarom moet de aarding liefst op een vochtige en dichtbegroeide plaats worden aangebracht. Bij droge bodem en lange afrastering moet u een bijkomende aardingskabel en (om de 50 m) een aardpen langs de afrastering aanbrengen.

### Installatie met 6V drogecelbatterij:

(Alleen alkaline batterijen gebruiken) Open de behuizing en plaats de 6V drogecelbatterij. Sluit apparaat aan op een 6V drogecelbatterij ( rood + / zwart - ) en let er hierbij op dat de poolklemmen schoon zijn en de polariteit correct is. Bij verkeerde polariteit start het apparaat niet. Let op: bij aansluiten: verwijder de sticker op de bovenzijde van de batterij.

### Installatie met een 12V accu:

Sluit het apparaat aan op een 12V accu ( rood + / zwart - ) en let er hierbij op dat de poolklemmen schoon zijn en de polariteit correct is. Bij verkeerde polariteit start het apparaat niet.



### VOORZICHTIG!

Alleen oplaadbare 12V accu's gebruiken en oplaadbare accu's alleen in goed geventileerde ruimtes opladen. Tijdens het laden van de accu koppelt u de accu los van het apparaat. De accu moet voor en na elk gebruik, en bij langdurige opslag om de 2 maanden, worden opgeladen en van het apparaat zijn losgekoppeld.

Het apparaat heeft een AUTO-ON-functie die ervoor zorgt dat, zodra een spanningsvoorziening wordt aangesloten, het apparaat start.

### 3. Ingebruikname

Het apparaat met de drukknop ① (fig. 5) inschakelen. Om in/uit te schakelen houdt u de toets gedurende meer dan 2 seconden ingedrukt. Na 1 seconde begint een lichtdiodetest. Na deze test gaan alle leds uit en na 1 seconde is een gelijkmatig tikken in het ritme van de impuls hoorbaar, het apparaat werkt. Het apparaat geeft impulsen aan de afrastering af en de led-weergave gaat branden.

Als er geen led gaat branden (ook niet de statusled ) dan is de 6V of 12V-accu leeg.

#### Recommended setting angle of the panel

South Europe / North Africa (South CH & A)

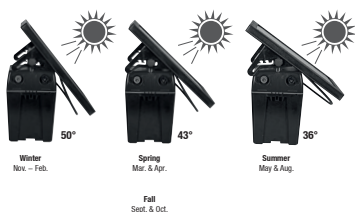

#### Empfohlener Anstellwinkel des Panels

Nord- & Mitteleuropa (einschließlich A & CH)

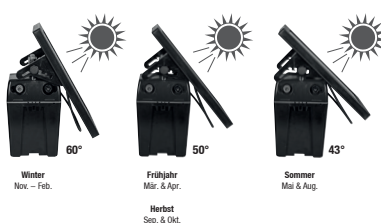

Tijdens de wintermaanden (behalve in Zuid-Europa) kunnen de zonne-uren mogelijk niet volstaan om de accu volledig op te laden.

### 3. Verwijder regelmatig afzettingen en vuil van het zonnepaneel.

Dit omvat het verwijderen van maaisel, stof (met name bij grindwegen), bladeren en sneeuw omdat het vermogen om de accu op te laden hierdoor kan afnemen.

Controleer de accuweergave bij werking op zonne-energie alleen aan het begin van de dag (zonder zonlicht).



### WARSchUWING:

Laat het uitgeschakelde schrikdraadapparaat niet gedurende een lange periode met een accu en een zonnepaneel in de zon staan. Waarom?

Dit zou de accu kunnen beschadigen.

## 4. Beschrijving van de bediening

#### Werking met zonnepanelen:

een zonnepaneel produceert stroom van zodra het aan bruikbaar zonlicht wordt blootgesteld. Het schrikdraadapparaat heeft continu stroom nodig - zowel overdag als 's nachts. Zo wordt de door het paneel gegenereerde stroom in een herlaadbare 12V-accu opgeslagen en kan het apparaat zonder zonlicht werken of rechtstreeks via een



6V-batterij worden gevoed. Mogelijk beschikt het zonnepaneel niet altijd over voldoende vermogen om een accu weer volledig op te laden - vooral tijdens de donkere, grijze en mistige maanden (bijv. oktober tot februari).

Bij temperaturen van 0 °C of lager wordt aanbevolen om een grote 6V-alkalinebatterij te gebruiken in plaats van een 12V-accu.

Het apparaat verbruikt prioritair uit het zonnepaneel. Als het zonnepaneel niet voldoende vermogen heeft, schakelt het apparaat automatisch om naar de aangesloten 6V-batterij of de 12V-accu.



Met de drukknop ① (fig. 5) kunnen verschillende standen worden ingesteld. Door kort op de knop te drukken, wordt de momenteel ingestelde stand weergegeven. Door telkens weer op de knop te drukken, selecteert u na elkaar de verschillende standen. De laatst geselecteerde stand blijft ingesteld als u het menu verlaat.

Tabel 2

Volgende menupunten kunnen worden geselecteerd:	
	<b>Normaal</b> Normale impulssequentie (1,5 seconden)
	<b>SLOW MODE</b> Langzame impulssequentie (2,0 seconden) overdag.



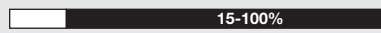



## 5. Onderhoud

Tabel 12 (9V batterij)

Reservecapaciteit			
	Knipperlicht	groen	 15-100% Batterij goed
	Knipperlicht	rood	 5% Batterij helemaal leeg: 6V batterij <b>meteen</b> vervangen

Ten slotte als de batterij voor 95% is ontladen (nog slechts 5% laadcapaciteit) moet deze worden vervangen. De batterijweergave (LED2) brandt:

Tabel 13 (12V accu)

Reservecapaciteit		
	Knipperlicht groen	 40-100% Accu goed
	Knipperlicht rood/groen	 20-40% Accu opladen
	Knipperlicht rood	 0-20% Accu helemaal leeg, meteen opladen

Ten slotte als de accu voor 20% is ontladen (nog slechts 80% laadcapaciteit) moet deze worden bijgeladen om volledige ontlading te voorkomen. De accuweergave (LED2) brandt:

denk eraan dat deze waarde afhankelijk van temperatuur en meetafwijkingen kan variëren.



**Let op!**

Bij gebruik van een zonnepaneel  
Batterij- of accutest alleen voor het begin van de dag uitvoeren ( zonder stroomtoevoer door zonnepaneel - paneel afdekken)

**6. Demonteren, uit elkaar nemen, opslaan en transporteren**

**Demonteren, uit elkaar nemen**

Vóór het begin van het demonteren:

- Apparaat uitschakelen.
- Alle energievoorzieningen van het apparaat loskoppelen.
- Accu's en/of batterijen verwijderen en milieuvriendelijk afvoeren.

Vervolgens componenten en onderdelen vakkundig reinigen en onder inachtname van de geldende ongevalspreventie- en milieubeschermingsverordeningen uit elkaar nemen.

**Opslaan, transporteren**

U moet erop letten dat het apparaat in uitgeschakelde toestand wordt opgeslagen en getransporteerd.



**AANWIJZING!**

U moet erop letten dat accu's in geventileerde en droge ruimtes worden opgeslagen.

**7. Storing en reparatie**



**WAARSCHUWING!**

Reparaties mogen uitsluitend door gekwalificeerd personeel worden uitgevoerd.  
Gebruik uitsluitend de reserveonderdelen die door de fabrikant zijn goedgekeurd.

**Technische wijzigingen voorbehouden!**

Tabel 14

Fout	Led	Oplossing
Batterij onder 15% capaciteit	LED knippert afwisselend rood/groen	Batterijen vervangen
Batterij onder 5% capaciteit	LED knippert rood	Batterijen vervangen
Accu onder 40% capaciteit	LED knippert afwisselend rood/groen	Accu opladen
Accu onder 20% capaciteit	LED knippert rood	Accu opladen



**Betjeningsvejledning for el-hegnsapparatet trapper AB12**



i forbindelse med opstillings- og sikkerhedsoplysningerne til el-hegnsapparaterne SECURA ANIMAL eller SECURA SECURITY ([www.horizont.com/securanimal](http://www.horizont.com/securanimal) eller [www.horizont.com/secura-security](http://www.horizont.com/secura-security))

**Generelle sikkerhedsanvisninger**

**Hegnsapparatet skal altid frakobles, inden det åbnes!**

**Informationer vedr. betjeningsvejledningen**

Betjeningsvejledningen indeholder vigtige oplysninger vedr. håndtering af apparatet. Alle tekniske oplysninger i vejledningen er udarbejdet og sammensat med største omhu. Alligevel kan fejl ikke udelukkes. Vi gør opmærksom på, at vi ikke kan påtage os en garanti, et juridisk ansvar eller noget ansvar for konsekvenser, der er en følge af fejlagtige oplysninger. Vi er til enhver tid taknemmelige for en meddelelse om eventuelle fejl. Forudsætningen for sikkert arbejde er overholdelse af de angivne sikkerhedsinstruktioner og øvrige instrukser. Derudover skal de gældende lokale bestemmelser om ulykkesforebyggelse og generelle sikkerhedsforskrifter overholdes, når apparatet anvendes.

Betjeningsvejledningen skal læses grundigt, inden arbejdet påbegyndes!

Den er en del af produktet og skal opbevares i umiddelbar nærhed af apparatet, til enhver tid tilgængelig for personalet.

Hvis du sælger eller videregiver dette produkt, skal denne vejledning også medfølge. Illustrationerne i denne vejledning er til bedre visning af fakta, men ikke nødvendigvis målfaste og kan afvige ubetydeligt fra den faktiske udførelse.

**1. Beskrivelse og sammensætning af produktet**

Apparatet afgiver spændingsimpulser til et tilsluttet hegn. Apparatet tændes og slukkes (og veksler mellem forskellige driftsmåder) via en Trykknop ①.



**OBS!** Der må kun anvendes de af producenten foreskrevne valgfrie reservedele!

**2. Montering og installation**

**Montering:**

Opstil apparatet på et fugtigt sted. Det medfølgende jordspyd skal slås så langt som muligt ned i jorden på et fugtigt sted og tilsluttes ved hjælp af et højspændingsresistent tilslutningskabel til apparatets sorte jordklemme (⊥). Tilslut den højspændingsresistente hegnledning til den røde klemme med blitzsymbolerne (⚡ eller ⚡) (⚡). Apparatet er kun beskyttet mod fugt, hvis det er monteret korrekt. Skal beskyttes mod direkte sollys. Apparatet må ikke opstilles på et brandfarligt sted.

Apparatet kan valgfrit monteres på en væg eller en stabil pæl. Jordspyddet (langsgående stang) skal på et fugtigt sted slås så langt som muligt ned i jorden og forbindes ved hjælp af en korrosionsfast metaltråd med apparatets jordklemme ( $\perp$ ).

### Montering af solpanel (<=20W):

Fastgør det valgfri solpanel til apparatet med holderen. Apparatet har en indbygget solladeregulator (hvis apparatet er tilkoblet). Før kablet gennem kabelindføringen på bagsiden af apparatet og tilslut det i kabinetets dæksel. Vær opmærksom på korrekt polaritet. Fejlfri drift med solpanel er kun mulig i forbindelse med et 9V-batteri eller et genopladeligt 12V-batteri! Apparatet skal sammen med solpanelet rettes mod syd. Bestem og fastlås solpanelets retning og vinkel via fingermøtrikken på siden.

### Jording:

En god jordforbindelse af hegnet er yderst vigtig for apparatets fejlfrie funktion og optimale ydelse, og derfor skal forbindelsen til jord foretages på et så fugtigt og bevokset sted som muligt. Ved tør jord og et langt hegn bør der udlægges en ekstra jordleder med mellemjordinger (for hver 50 m) langs med hegnet.

### Installation med 6V-tørbatteri:

(anvend kun alkaline-batterier) Åbn kabinettet og isæt 6 V-tørbatteriet. Tilslut apparatet til et 6V-tørbatteri ( rød + / sort - ), og sørg for, at polklemmerne er rene, og at polariteten er korrekt. Ved forkert polaritet starter apparatet ikke.

### Installation med et genopladeligt 12V-batteri:

Tilslut apparatet til et genopladeligt 12V-batteri ( rød + / sort - ), og sørg for, at polklemmerne er rene, og at polariteten er korrekt. Ved forkert polaritet starter apparatet ikke.



### PAS PÅ!

Anvend kun genopladelige 12V-batterier og oplad kun genopladelige batterier med udluftning i godt ventilerede rum. Fjern det genopladelige batteri fra apparatet, mens det oplades. Det genopladelige batteri bør oplades før og efter hver brug samt ved længerevarende opbevaring (hver 2. måned) og tages af fra apparatet.

Apparatet har en AUTO-ON-funktion, som sikrer, at apparatet starter, når der tilsluttes en strømforsyning.

### 3. Ibrugtagning

Tænd apparatet med trykknappen ① (fig. 5). Hold knappen inde i mere end 2 sekunder for at til-/frakoble. Efter 1 sekund begynder en lysdiodetest. Efter denne test slukkes alle LED'er, og efter 1 sekund høres en jævn tikkelyd i impulsernes rytme, apparatet er i gang. Apparatet afgiver impulser til hegnet, og LED-indikatoren lyser. Hvis ingen LED'er lyser (heller ikke status-LED'en  $\textcircled{1}$ ), er 9V- eller 12V-batteriet tomt.

### Optimal solartilpasning og -indstilling

En korrekt placering af hegnsapparatet og solpanelet er afgørende for bedst mulig drift af apparatet.

#### 1. Placér hegnsapparatet således, at solpanelet vender mod syd

Med denne placering kan solpanelet selv i de mindre lyse vinterdage optage maks. sollys. Tag ved placering af apparatet hensyn til solens bane i dagens løb og undgå at placere apparatet på et sted, hvor det evt. skygges af træer, buske eller højt græs.

#### 2. Beregn den korrekte hældningsvinkel for solpanelet.

Solens placering over horisonten ændrer sig i løbet af årstiderne. Som generel anbefaling gælder en vinkel på 50 grader som optimal for langtidsbrugen i de fleste områder i Europa. Dog kan solpanelets evne til at oplade det genopladelige batteri optimeres ved at tilpasse vinklen, afhængigt af sæsonen (se fig. forneden). Jo stejlere hældningsvinklen er, jo større er rengøringseffekten, hvis det regner eller sner.

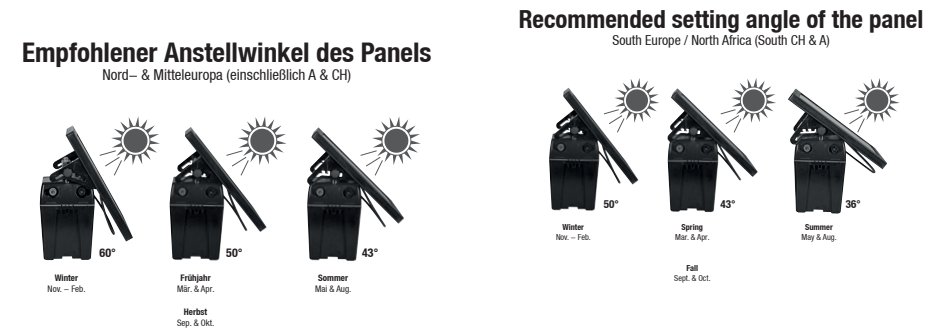

Om vinteren (undtagen i det sydlige Europa) kan soltimerne måske ikke være tilstrækkelige til at oplade batteriet helt.

### 3. Fjern regelmæssigt aflejringer og snavs fra solpanelet

Herved skal fjernes græs, støv (specielt ved grusveje), blade og sne, fordi dette kan reducere modulets ydelse ved opladning af batteriet.

Ved brug af solpanelet må batteriindikatoren kun kontrolleres ved daggry (uden sollys).



#### ADVARSEL:

Lad ikke det frakoblede hegnsapparat stå i solen i længere tid med et genopladeligt batteri og et solpanel. Hvorfor ikke?

Herved kan det genopladelige batteri blive beskadiget.

## 4. Beskrivelse af betjeningen

#### Drift med solpanel:



Solpanelet producerer strøm, så snart det er udsat for brugbart sollys. Hegnsapparatet har gennemgående brug for strøm - både dag og nat. På denne måde lagres den strøm, som frembringes af solpanelet, i et genopladeligt 12V-batteri, derfor kan apparatet også arbejde uden sollys eller forsynes direkte via et 6V-batteri. Det er muligt, at solpanelet ikke altid har tilstrækkelig strøm til fuld opladning af et genopladeligt batteri - særligt i mørke, grå og tågede måneder (f.eks. fra oktober til februar).

Ved 0 grader Celsius eller temperaturer i minusområder, kan det anbefales at anvende et stort 6V-alkaline-batteri i stedet for det genopladelige 12V-batteri.

Apparatet drives hovedsageligt via solpanelet. Hvis solpanelet ikke frembringer tilstrækkelig strøm, skifter apparatet automatisk til det tilsluttede 6V-batteri eller det genopladelige 12V-batteri.



Med trykknappen ① (fig. 5) kan forskellige modi indstilles. Med et kort tryk på knappen vises den aktuelt indstillede modus. Ved hvert yderligere tryk på knappen kan alle modi vælges enkeltvis. Når menuen forlades, forbliver den sidst valgte modus indstillet.

Tabel 2

Følgende menu punkter kan vælges:	
	<b>Normal</b> Normal impulsrækkefølge (1,5 sekunder). k.
	<b>SLOW MODE</b> Langsom impulsrækkefølge (2,0 sekunder).

## 5. Vedligeholdelse

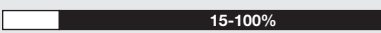



Tabel 12 (9V batteri)

Restkapacitet			
	Blinkende lys grøn		batteri ok
	Blinkende lys rød		batteriet er helt tomt Udskift <b>straks</b> 6V-batteriet

Senest når batteriet er 95% afladet (kun 5% opladet), skal det udskiftes.

Batteriindikatoren (LED2) lyser:

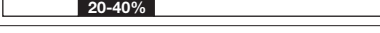
Tabel 13 (12V batteri)

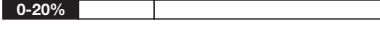
Restkapacitet			
	Blinkende lys grøn		batteri ok
	Blinkende lys rød/grøn		oplad det genopladelige batteri
	Blinkende lys rød		batteriet er helt tomt, oplad det straks

Senest når det genopladelige batteri er 20% afladet (kun 80% opladet), skal det lades op igen for at undgå dybdeafledning.

Batteriindikatoren (LED2) lyser:

Vær opmærksom på, at disse værdier kan variere afhængigt af temperaturen og måleafvisninger.



#### OBS!

Ved anvendelse af solaranlæg

må test af batterier kun foretages ved dagens begyndelse (uden strøm fra solceller - dæk solpanelet til)

## 6. Demontering, adskillelse, opbevaring og transport

#### Demontering, adskillelse

Før demonteringen begynder:

- Sluk apparatet.
- Adskil hele strømforsyningen fra apparatet.
- Fjern drifts- og hjælpematerialer samt resterende materialer brugt til forarbejdning og bortskaf dem på en miljømæssigt forsvarlig måde.

Rengør til sidst komponenter og elementer korrekt og skil dem ad i henhold til lokale sikkerheds- og miljøforskrifter.

#### Opbevaring, transport

Sørg for at opbevare eller transportere apparatet i slukket stand.



#### BEMÆRK!

Det er vigtigt, at opbevare genopladelige batterier i ventilerede og tørre rum.

## 7. Fejl og reparationer



#### ADVARSEL!

Reparationer må kun udføres af kvalificerede personer.

Der må kun anvendes de af producenten foreskrevne reservedele.

#### Der tages forbehold for tekniske ændringer!

Tabel 14

Fejl	Visning	Afhjælpning
Batteriet har under 15% kapacitet	LED blinker afvekslende rødt/grønt	udskift batterierne
Batteriet har under 5% kapacitet	LED blinker rødt	udskift batterierne
Det genopladelige batteri har under 40% kapacitet	LED blinker afvekslende rødt/grønt	oplad det genopladelige batteri
Det genopladelige batteri har under 20% kapacitet	LED blinker rødt	oplad det genopladelige batteri

## Navodila za uporabo električnega pastirja trapper AB12



v povezavi z napotki za montažo in varnost za električne pastirje SECURA ANIMAL ali SECURA SECURITY ([www.horizont.com/securaanimal](http://www.horizont.com/securaanimal) ali [www.horizont.com/securasecurity](http://www.horizont.com/securasecurity))

### Splošni varnostni napotki

#### Pašni aparat je treba pred vsakim posegom izklopiti!

##### Informacije o navodilih za uporabo

Navodila za uporabo vsebujejo pomembne napotke za rokovanje z napravo. Vsi tehnični podatki v navodilih so napisani oz. sestavljeni z največjo skrbnostjo. Kljub temu se napak ne da izključiti. Opozarjamo vas, da ne moremo prevzeti niti garancije niti pravne odgovornosti za posledice, ki izhajajo iz napačnih podatkov. Zahvaljujemo se vam za sporočanje morebitnih napak. Predpogoj za varno delo je upoštevanje navedenih varnostnih napotkov in napotkov za ravnanje. Poleg tega je treba upoštevati predpise za varstvo pred nesrečami, ki veljajo v kraju uporabe in splošna varnostna določila.

Navodila za uporabo je treba skrbno prebrati pred začetkom vseh del!

So sestavni del izdelka in morajo biti skrbno shranjena v neposredni bližini naprave, da lahko osebje kadarkoli dostopa do njih.

Če ta izdelek prodate ali predate drugemu uporabniku, mu obvezno predajte tudi ta navodila. Slike v teh navodilih so namenjene boljši predstavitvi zadev in niso vedno v ustreznem merilnem razmerju, zato lahko nekoliko odstopajo od dejanske izvedbe.

## 1. Opis in zgradba izdelka

Naprava oddaja impulze napetosti na priključeno pašno ograjo. Napravo lahko vklopite in izklopite (in preklopite med različnimi načini delovanja) prek tlačne tipke ①.



**Pozor!** Uporabite lahko le opcijske dodatne komponente ki jih določi proizvajalec!

## 2. Montaža in inštalacija

### Montaža:

Napravo postavite na čim bolj vlažno mesto. Priloženo ozemljitveno palico je treba na vlažnem mestu zabiti čim globlje v tla in povezati z visokonapetostnim priključnim kablom na črno ozemljitveno sponko ( $\perp$ ) naprave (S. 15 / FIG. 3 & 4). Visokotlačni vod ograje priključite na rdečo sponko z znakom bliska ( $\perp$  ali  $\perp$ ). Naprava je le ob pravilni montaži zavarovana zoper vlago. Zaščitite jo zoper neposredne sončne žarke. Naprave ne postavljajte na požarno ogroženo mesto.

Napravo lahko montirate po izbiri na steno ali trden steber. Ozemljitveno palico (vzdolžna palica) je treba na vlažnem mestu zabiti čim globlje v tla in povezati z žico, odporno zoper rjavenje, z ozemljitveno sponko ( $\perp$ ) naprave.

### Montaža solarnega panela (<=20 W):

Opcijski solarni panel pritrdite na napravo s pritrdilno ploščico. Naprava ima vgrajen regulator solarnega polnjenja (če je naprava vključena). Kabel speljite v ohišje skozi uvodnico za kabel na zadnji strani naprave in ga priključite v pokrovu naprave. Pri tem pazite na pravilno usmerjenost polov. Nemoteno solarno delovanje je možno le skupaj z baterijo 9 V ali akumulatorjem 12 V! Napravo s solarnim panelom usmerite na jug. Usmeritev in kotno postavitev solarnega panela določite in fiksirajte s stransko narebričeno matico.

### Ozemljitev:

Dobra ozemljitev ograje je izjemno pomembna za brezhibno delovanje in optimalno zmogljivost naprave, zato je treba ozemljiti na čim bolj vlažnem in poraslem mestu.

Pri suhih tleh in dolgi ograji položite dodatni ozemljitveni vodnik z vmesnimi ozemljili (vsakih 50 m) vzdolž ograje.

### Inštalacija z suho baterijo 6 V:

(uporabljajte le alkalne baterije) Odprite ohišje in vstavite suho baterijo 6 V. Napravo priklopite na suho baterijo 6 V (rdeča + / črna -), ob tem pa pazite, da bodo sponke polov čiste in poli pravilno priključeni. Če so napačno priklopljeni poli, se naprava ne zažene.

### Inštalacija z akumulatorjem 12 V:

Priklopite akumulator 12 V (rdeča + / črna -), ob tem pa pazite, da bodo sponke polov čiste poli pravilno priključeni. Če so napačno priklopljeni poli, se naprava ne zažene.



### PREVIDNO!

Uporabljajte le polnilne akumulatorje 12 V, ob tem pa polnilne akumulatorje

z odzračevanjem polnite le v dobro prezračevanih prostorih. Med postopkom polnjenja akumulator odklopite od naprave. Akumulator je treba napolniti pred uporabo in po vsaki uporabi in ob daljšem skladiščenju (vsaka 2 meseca) pa ga je treba napolniti in odklopiti od naprave.

Naprava ima funkcijo AUTO-ON, ki poskrbi, da naprava začne delovati takoj, ko je priključena napajalna napetost.



### 3. Zagon

Napravo vklopite s tlačno tipko ① (fig. 5). Za vklop/izklop tipko držite pritisnjeno dlje kot 2 sekundi. Po 1 sekundi se prične test svetlečih diod (fig. 5 / LED 2 - 9, od leve proti desni). Po tem testu vse diode LED ugasnejo in po 1 sekundi se zasliši enakomerno tikkanje v ritmu impulzov, naprava deluje. Naprava oddaja impulse v ograjo in prikaz LED sveti.

Če diode LED ne zasvetijo (tudi Dioda LED za status ) , je akumulator 9 V ali 12 V prazen ali pa je naprava.

### Optimalna usmerjenost in nastavitve solarnih panelov

Pravilna namestitve pašnega aparata in solarnega panela je bistvenega pomena za najboljše možno delovanje naprave.

#### 1. Namestite pašni aparat tako, da je panel obrnjen proti jugu.

Ta usmerjenost omogoča panelu, da tudi v zimskih dneh z manj svetlobe zajame maksimalno količino sončne svetlobe. Pri namestitvi aparata upoštevajte položaj sonca tekom dne in ne izbirajte mest, kjer bi aparat lahko pokrila senca dreves, grmovja ali visoke trave.

#### 2. Določite pravilni kot nagiba solarnega panela.

Položaj sonca nad obzorjem se spreminja skozi letne čase. Kot splošno priporočilo velja, da je izbira kota 50 stopinj optimalna za dolgoročno uporabo v večini Evrope. Lahko pa zmogljivost solarnega panela za polnjenje akumulatorja optimirate tako, da prilagodite kot glede na sezono (glejte sliko spodaj). Bolj kot je kot nagiba strm, boljši je učinek čiščenja ob dežju ali snegu.

#### Recommended setting angle of the panel

South Europe / North Africa (South CH & A)

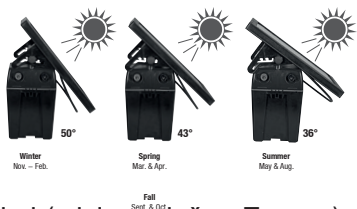

#### Empfohlener Anstellwinkel des Panels

Nord- & Mitteleuropa (einschließlich A & CH)



Pozimi (z izjemo južne Evrope) morda sončne ure ne bodo zadostovale, da bi popolnoma napolnili akumulator.

#### 3. S panela redno odstranjujte obloge in umazanijo.

To vključuje odstranjevanje odkosa, prahu (posebej ob makadamskih cestah), listja in snega, ker to lahko zniža zmogljivost modula za polnjenje akumulatorja.

Pri solarnem delovanju prikaz akumulatorja preverjajte le, ko se zdani (brez sončne svetlobe).



#### OPOZORILO:

Izklopljenega pašnega aparata z akumulatorjem in solarnim panelom ne puščajte dlje časa na soncu. Zakaj? Akumulator se lahko tako poškoduje.

### 4. Opis upravljanja

#### Solarno delovanje:

Solarni panel proizvaja električni tok, takoj ko je izpostavljen uporabni sončni svetlobi. Pašni aparat stalno potrebuje tok – tako podnevi kot ponoči. Na ta način se tok, ki ga proizvede panel, shrani v akumulatorju 12 V, ki se lahko ponovno napolni in aparat tako lahko deluje tudi brez sončne svetlobe ali pa se napaja neposredno prek baterije 6 V. Mogoče je, da solarni panel nima vedno dovolj zmogljivosti, da bi ponovno popolnoma napolnil akumulator – še posebej v temnih, sivih in meglenih mesecih (npr. od oktobra do februarja). Pri 0 stopinjah Celzija ali negativnih temperaturah pa priporočamo, da uporabite veliko alkalno baterijo 6 V namesto akumulatorja 12 V.

Prednostno se za napajanje aparata uporablja solarni panel. Če pa prek solarnega panela ni dovedene dovolj moči, pa aparatavtomatsko preklopi na priključeno baterijo 6 V ali akumulator 12 V.

S tlačno tipko ① (Fig. 5) lahko nastavite različne načine. S kratkim pritiskom na tipko se prikaže trenutno nastavljeni način. Če tipko pritisnete še enkrat, lahko izberete med vsemi načini. Zadnji izbrani način ostane nastavljen, ko zapustite meni.

#### Tabela 2

Izberete lahko naslednje točke menija:



#### Normal

Normalno zaporedje impulzov (1,5 sekunde).





#### SLOW MODE

Počasno zaporedje impulzov (2,0 sekundi).



### 5. Vzdrževanje

#### Tabela 12 (9 V baterija)

Preostala zmogljivost			
	utripajoča lučka zelena	<div style="width: 100%;"><div style="width: 15-100%;"></div></div>	baterija v redu
	utripajoča lučka rdeča	<div style="width: 5%;"><div style="width: 5%;"></div></div>	baterija popolnoma prazna: baterijo 6 V <b>takoj</b> zamenjajte

Najkasneje, ko je baterija izpraznjena 95 % (le še 5 % zmogljivosti), jo je treba zamenjati. Prikaz baterije (LED2) sveti:

#### Tabela 13 (12 V akumulator)

Preostala zmogljivost			
	utripajoča lučka zelena	<div style="width: 40-100%;"><div style="width: 40-100%;"></div></div>	akumulator v redu
	utripajoča lučka rdeča/ zelena	<div style="width: 20-40%;"><div style="width: 20-40%;"></div></div>	napolnite akumulator
	utripajoča lučka rdeča	<div style="width: 0-20%;"><div style="width: 0-20%;"></div></div>	akumulator popolnoma izpraznjen, takoj napolnite

Napolniti ga je treba, če je izpraznjen 20 % (le še 80 % zmogljivosti), saj boste tako preprečili škodljivo popolno izpraznitev. Prikaz akumulatorja (LED2) sveti:

Upoštevajte, da lahko te vrednosti nihajo glede na temperaturo in odstopanja meritev.



#### **Pozor!**

Pri uporabi solarne naprave

Test baterije ali akumulatorja izvajajte le zgodaj zjutraj (brez sončnega obsevanja – prekrijte panel).

## **6. Demontaža, razstavljanje, skladiščenje in transport**

### **Demontaža, razstavljanje**

Pred začetkom demontaže:

- Izklopite aparat.
- Odklopite celotno energijsko napajanje z aparata.
- Obratovalne in pomožne snovi ter preostale obdelovalne materiale odstranite in okolju prijazno zavržite.

Nato pravilno očistite sklope in sestavne dele ter razstavite v skladu z lokalnimi predpisi za varstvo pri delu in za varovanje okolja.

### **Skladiščenje, transport**

Pazite, da skladiščite ali transportirate le izklopljen aparat.



#### **NAPOTEK!**

Pazite, da so akumulatorji shranjeni v prezračevanih in suhih prostorih.

## **7. Motnje in popravila**



#### **OPOZORILO!**

Popravila smejo izvajati le kvalificirane osebe.

Uporabite lahko le nadomestne dele, ki jih določa proizvajalec.

## **Tehnične spremembe pridržane!**

**Tabela 14**

<b>Napaka</b>	<b>Prikaz</b>	<b>Ukrep</b>
baterija ima zmogljivost pod 15 %	dioda LED1 utripa izmenično rdeče/zeleno	zamenjajte baterijo
baterija ima zmogljivost pod 5%	dioda LED1 utripa rdeče	zamenjajte baterijo
akumulator ima zmogljivost pod 40 %	dioda LED2 utripa izmenično rdeče/zeleno	napolnite akumulator
akumulator ima zmogljivost pod 20%	dioda LED2 utripa rdeče	napolnite akumulator

**IT**

## **Istruzioni per l'uso del recinto elettrico trapper AB12**



in combinazione con le istruzioni d'installazione e di sicurezza per apparecchi per recinti elettrici SECURA ANIMAL o SECURA SECURITY ([www.horizont.com/securaanimal](http://www.horizont.com/securaanimal) oppure [horizont.com/securasecurity](http://horizont.com/securasecurity))

## **Istruzioni generali di sicurezza**

### **È necessario disinserire la centralina del recinto da pascolo prima di ogni intervento!**

#### **Informazioni sulle istruzioni per l'uso**

Le istruzioni per l'uso danno informazioni importanti sull'uso dell'apparecchio. Tutte le informazioni tecniche nella guida sono state elaborate e raccolte con la massima cura. Tuttavia non possono essere esclusi errori. Facciamo presente che non forniamo alcuna garanzia, né ci assumiamo responsabilità giuridiche o qualsiasi tipo di responsabilità per conseguenze riconducibili

a informazioni errate. Si ringrazia anticipatamente per la comunicazione di eventuali errori riscontrati. La premessa per lavorare in sicurezza è il rispetto delle istruzioni di sicurezza e delle istruzioni di metodo. Inoltre devono essere rispettate le norme antinfortunistiche locali vigenti sul luogo d'impiego dell'apparecchio e le prescrizioni generali di sicurezza.

Le istruzioni per l'uso devono essere lette con cura prima di iniziare qualsiasi lavoro!

È parte integrante del prodotto e deve essere conservata nelle immediate vicinanze dell'apparecchio in modo che il personale vi possa accedere in ogni momento.

Se vendete o questo prodotto o lo trasmettete ad altri, è assolutamente necessario consegnare anche le presenti istruzioni. Le illustrazioni in queste istruzioni per una migliore rappresentazione dei fatti non sono necessariamente in scala e possono differire lievemente dalla versione effettiva.

## **1. Descrizione e composizione del prodotto**

L'apparecchio trasferisce impulsi di tensione a un recinto per pascolo collegata. L'accensione e lo spegnimento dell'apparecchio (nonché la commutazione tra varie modalità di esercizio) avviene tramite un tasto a pressione ①.



**Attenzione!** Devono essere impiegati solo i componenti accessori opzionali prescritti dal produttore!

## 2. Montaggio e installazione

### Montaggio:

Posizionare l'apparecchio in un punto possibilmente umido. Il paletto di messa a terra fornito in dotazione deve essere installato in un punto umido ed interrato in profondità nel terreno ed essere collegato con un cavo di collegamento resistente alle alte tensioni con il morsetto di messa a terra nero (⊥) dell'apparecchio. Collegare il cavo del recinto resistente alle alte tensioni al morsetto rosso con il simbolo del fulmine (⚡ o ⚡) (⚡). L'apparecchio è protetto dall'umidità solo se viene montato a regola d'arte. Proteggere dall'esposizione ai raggi solari diretti. Posizionare l'apparecchio in un luogo non a rischio incendio.

L'apparecchio può essere montato a scelta su una parete oppure un palo resistente. Il paletto di messa a terra (paletto longitudinale) deve essere installato in un punto umido e interrato in profondità nel terreno ed essere collegato con un filo resistente alla corrosione con il morsetto di messa a terra (⊥) dell'apparecchio.

### Montaggio pannello solare (<=20W):

Fissare il pannello solare opzionale all'apparecchio con la lamiera di fissaggio. L'apparecchio dispone di un regolatore di carica fotovoltaico integrato (quando l'apparecchio è acceso). Introdurre il cavo attraverso l'entrata cavo sul lato posteriore dell'apparecchio nell'alloggiamento e collegarlo al coperchio dell'alloggiamento. In tal caso fare attenzione alla corretta polarità. Il funzionamento ad energia solare senza guasto è solo possibile in combinazione con una batteria da 9 Volt o con un accumulatore da 12 Volt! Orientare l'apparecchio con il pannello solare in direzione sud. Determinare e fissare l'orientamento e l'angolazione del pannello solare tramite i dadi zigrinati laterali.



### Messa a terra:

Una buona messa a terra del recinto è molto importante per il corretto funzionamento e la resa ottimale dell'apparecchio. Per questo motivo è necessario che la messa a terra venga eseguita in un punto possibilmente umido e con vegetazione.

In caso di terreno secco e recinto lungo è necessario posare un ulteriore conduttore di terra con collegamenti a massa intermedi (ogni 50m) lungo il recinto.

### Installazione con batteria a secco da 6V:

(utilizzare solo batterie alcaline)

Aprire l'alloggiamento e inserire la batteria a secco da 6V. Collegare l'apparecchio alla batteria a secco da 6V (rosso + / nero -), accertandosi che i morsetti siano puliti e che la polarità sia corretta. In caso di polarità errata, l'apparecchio non si avvia.

### Installazione con un accumulatore da 12V:

Collegare l'accumulatore da 12V (rosso + / nero -), accertandosi che i morsetti siano puliti e che la polarità sia corretta. In caso di polarità errata, l'apparecchio non si avvia.



### CAUTELA!

Usare solo accumulatori da 12V ricaricabili e caricare gli accumulatori con sfiato solo in un ambiente ben aerato. Durante la procedura di ricarica, scollegare l'accumulatore dall'apparecchio. L'accumulatore prima e dopo ogni impiego, nonché in caso di prolungata conservazione (ogni 2 mesi) deve essere caricato ed essere scollegato dall'apparecchio.

L'apparecchio dispone di una funzione AUTO-ON che assicura che, non appena viene collegata un'alimentazione di tensione, l'apparecchio inizia a funzionare.

## 3. Messa in funzione

Accendere l'apparecchio con il tasto a pressione ① (Fig. 5). Per accendere/spgnere, premere il tasto per più di 2 secondi. Dopo 1 secondo ha inizio un test dei diodi luminosi .

Dopo questo test, si spengono tutti i LED e dopo 1 secondo viene emesso un ticchettio continuo al ritmo di degli impulsi, l'apparecchio è in funzione.

L'apparecchio trasmette impulsi al recinto e l'indicatore LED è acceso. Nel caso in cui non si accenda alcun LED (neanche il LED di stato<sup>LED</sup>) significa che l'accumulatore da 6V o da 12V è scarico oppure che è presente un difetto nell'apparecchio.

### Orientamento solare e regolazione ottimali

Una collocazione corretta della centralina del recinto da pascolo e del pannello solare è determinante per il migliore esercizio possibile dell'apparecchio.

### 1. Posizionare la centralina del recinto da pascolo in modo che il pannello sia rivolto verso sud

Questo posizionamento consente al pannello di assorbire una quantità

massima di luce solare anche durante i giorni invernali meno luminosi. Per la collocazione dell'apparecchio, tenere presente la posizione del sole durante la giornata ed evitare una posizione nella quale l'apparecchio possa eventualmente essere coperto dall'ombra di alberi, cespugli o da erba alta.

## 2. Individuare l'angolo di inclinazione corretto per il pannello solare.

La posizione del sole sopra l'orizzonte cambia nel corso delle stagioni. Come raccomandazione generale, un angolo di 50 gradi è considerato ottimale per l'impiego a lungo termine nelle maggior parti d'Europa. Tuttavia la capacità del pannello solare di ricaricare l'accumulatore può essere ottimizzata adattando l'angolo in base alla stagione (vedi la figura in basso). Quanto più ripido è l'angolo di inclinazione, tanto più grande è l'effetto pulente durante la pioggia o la neve.

### Recommended setting angle of the panel

South Europe / North Africa (South CH & A)

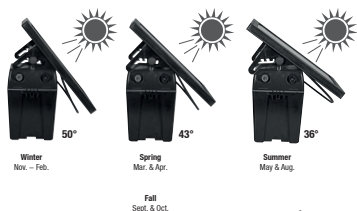

### Empfohlener Anstellwinkel des Panels

Nord- & Mitteleuropa (einschließlich A & CH)



Durante il periodo invernale (con eccezione del sud d'Europa), le ore estive potrebbero non essere sufficienti per ricaricare completamente l'accumulatore.

## 3. Rimuovere regolarmente depositi e sporcizia dal pannello solare

Questo include la rimozione dell'erba tagliata, la polvere (particolarmente su sentieri di ghiaia), foglie e neve, poiché ciò può ridurre la potenza del modulo per la ricarica dell'accumulatore.

Nel funzionamento ad energia solare, controllare l'indicatore dell'accumulatore solo all'alba (senza luce solare).



### AVVERTENZA:

La centralina del recinto da pascolo disinserita non deve essere lasciata esposta al sole per un periodo prolungato con un accumulatore e un pannello solare. Perché?

Ciò potrebbe danneggiare l'accumulatore.

## 4. Descrizione dell'uso

### Funzionamento ad energia solare:

Il pannello solare produce corrente elettrica non appena viene esposto alla luce solare sfruttabile. La centralina del recinto da pascolo richiede un'alimentazione elettrica continua - sia di giorno che di notte. In questo modo la corrente generata dal

pannello viene accumulata in un accumulatore da 12V e in seguito l'apparecchio è in grado di funzionare senza luce solare oppure direttamente tramite una batteria da 6V. È possibile che il pannello solare non disponga sempre di una potenza sufficientemente elevata per ricaricare completamente un accumulatore - soprattutto nei mesi bui, grigi e nebbiosi (ad es. da ottobre a febbraio).

A 0 gradi Celsius o a temperature sotto zero, è in ogni caso consigliabile utilizzare una grande batteria alcalina da 6V al posto di un accumulatore da 12V.

Prevalentemente l'apparecchio viene fatto funzionare tramite il pannello solare. Se la potenza fornita dal pannello solare non è sufficiente, l'apparecchio commuta automaticamente alla batteria da 9 Volt collegata o all'accumulatore da 12 Volt.

Con il tasto a pressione ① (Fig. 5) è possibile impostare varie modalità. Premendo brevemente il tasto, viene visualizzata la modalità attualmente impostata. Continuando a premere il tasto, possono essere selezionate le singole modalità. L'ultima modalità selezionata resta impostata quando si esce dal menu.

### Tabella 2

Possono essere selezionate le seguenti voci di menu:



#### Normal

Sequenza di impulsi normale (1,5 secondi).



#### SLOW MODE

Sequenza di impulsi lenta (2,0 secondi).

## 5. Manutenzione

### Tabella 12 (batteria da 9V)

		Capacità residua		
	Luce lampeggiante verde		15-100%	Batteria in ordine
	Luce lampeggiante rosso		5%	Batteria completamente scarica: Sostituire immediatamente la batteria da 6V

Al più tardi quando la batteria è scarica per il 95% (capacità di carica residua del 5%), deve essere sostituita.

L'indicatore dello stato di carica della batteria (LED2) è acceso:

### Tabella 13 (accumulatore da 12V)

		Capacità residua		
	Luce lampeggiante verde		40-100%	Accumulatore carico
	Luce lampeggiante rosso/verde		20-40%	Caricare l'accumulatore
	Luce lampeggiante rosso		0-20%	Accumulatore completamente scarico, ricaricarlo immediatamente

Al più tardi quando l'accumulatore è scarico per il 20% (capacità di carica residua del 80%), deve essere ricaricato per impedire una scarica profonda. L'indicatore dello stato di carica dell'accumulatore (LED2) è acceso:

È necessario tener presente che questi valori possono variare in funzione della temperatura e di errori della misura.



### Attenzione!

In caso di alimentazione con pannello solare il controllo della batteria o dell'accumulatore deve essere effettuato soltanto all'inizio del giorno (scollegare il cavo e coprire il pannello solare)

## 6. Smontaggio, scomposizione, stoccaggio e trasporto

### Smontaggio, scomposizione

Prima dell'inizio dello smontaggio:

- Spegnerne l'apparecchio.
- Scollegare l'intera alimentazione dall'apparecchio.
- Rimuovere tutti i materiali di esercizio e ausiliari nonché i restanti materiali di lavorazione e smaltirli nel rispetto dell'ambiente.

In seguito pulire a regola d'arte gli assiemi e i componenti e scomporli nel rispetto delle norme locali in materia di sicurezza sul lavoro e di tutela ambientale.

### Stoccaggio, trasporto

È necessario assicurare che l'apparecchio venga stoccato o trasportato solo quando non è in funzione.



#### AVVERTENZA!

È necessario tener conto del fatto che gli accumulatori devono essere stoccati in ambienti ventilati e asciutti.

## 7. Guasto e riparazione



#### AVVERTENZA!

Gli interventi di riparazione possono essere eseguiti solo da personale qualificato. Devono essere impiegati solo i pezzi di ricambio prescritti dal produttore.

### Con riserva di modifiche tecniche!

Tabella 14

Errore	Indicatore	Rimedio
Capacità della batteria inferiore al 15%	Il LED lampeggia alternatamente con luce rossa/verde	Sostituire le batterie
Capacità della batteria inferiore al 5%	Il LED lampeggia con luce rossa	Sostituire le batterie
Capacità dell'accumulatore inferiore al 40%	Il LED lampeggia alternatamente con luce rossa/verde	Caricare l'accumulatore
Capacità dell'accumulatore inferiore al 20%	Il LED lampeggia con luce rossa	Caricare l'accumulatore

## ES Traducción de las introducciones de servicio de la valla eléctrica trapper AB12



en combinación con las indicaciones de instalación y seguridad para dispositivos de valla eléctrica SECURAANIMAL o SECURA SECURITY ([www.horizont.com/securaanimal](http://www.horizont.com/securaanimal) o [www.horizont.com/securasecurity](http://www.horizont.com/securasecurity))

### Indicaciones generales de seguridad

**¡La valla para pastizales debe ser desconectada antes de cada intervención!**

#### Informaciones sobre las instrucciones de servicio

Las instrucciones de servicio aportan importantes indicaciones para la manipulación con el aparato. Todas las indicaciones técnicas en las instrucciones

han sido elaboradas o bien agrupadas con el mayor cuidado. A pesar de ello no se pueden descartar errores. Queremos resaltar que no se pueden asumir ni una garantía ni una responsabilidad legal o cualquier responsabilidad por consecuencias atribuibles a indicaciones erróneas. Les agradecemos en todo momento la comunicación de eventuales errores. La condición para un trabajo seguro es el cumplimiento de las indicaciones de seguridad e indicaciones de manipulación indicadas. Además, se deben cumplir las normas de prevención de accidentes y disposiciones generales de seguridad vigentes en el lugar de emplazamiento del dispositivo.

¡Las instrucciones de servicio deben ser leídas detalladamente antes de iniciar todos los trabajos!

Estas son parte integrante del producto y deben ser conservadas al alcance del personal en todo momento en inmediata cercanía del dispositivo.

En caso de venta de este producto o su entrega a terceros, entregue imprescindiblemente también estas instrucciones. Las ilustraciones en estas instrucciones son para una mejor representación de las circunstancias, no necesariamente están en escala y pueden desviarse de la ejecución efectiva.

## 1. Descripción y composición del producto

El dispositivo emite impulsos de tensión la valla de pastizales conectada. La conexión y desconexión del dispositivo (así como el cambio entre diferentes modos de servicio) se realiza a través de un pulsador ①.



**¡Atención!** ¡Se deben emplear únicamente los componentes adicionales opcionales especificados por el fabricante!

## 2. Montaje e instalación

### Montaje:

Instalar el dispositivo en un punto en lo posible húmedo. La varilla de puesta a tierra suministrada debe ser clavada en un punto húmedo del suelo en

lo posible profundo y ser conectada con el borne negro de puesta a tierra al dispositivo con un cable de conexión resistente a la alta tensión ( $\perp$ ). Conectar el conductor de la valla resistente a alta tensión al borne rojo con el símbolo del rayo ( $\perp$  o  $\perp$ ) ( $\perp$ ). El dispositivo solo está protegido contra la humedad en caso de un montaje reglamentario. Proteger de la radiación solar directa. Instalar el dispositivo en un lugar sin riesgos de fuego. El dispositivo puede ser montado selectivamente en una pared o en una columna sólida. La varilla de puesta a tierra (varilla longitudinal) debe ser clavada en un punto húmedo, en lo posible profundo, y ser conectada con un alambre resistente a la corrosión con el borne de puesta a tierra ( $\perp$ ) del dispositivo.

#### **Montaje del panel solar (<=20W):**

Fijar el panel solar opcional con la chapa de sustentación al dispositivo. El dispositivo dispone de un regulador de carga solar incorporado (cuando el dispositivo está encendido). Conducir el cable en la carcasa a través de la introducción de cables sobre el lado posterior del dispositivo y conectarlos en la tapa de la carcasa. En este caso observar la correcta polaridad. ¡El servicio solar exento de anomalías solo es posible en combinación con una batería de 9 Volt o un acumulador de 12 Volt! Orientar el panel solar en dirección sur (hemisferio norte). Determinar y fijar la alineación y posición angular del panel solar a través de la tuerca moleteada lateral.

#### **Puesta a tierra:**

Una buena puesta a tierra del vallado es extremadamente importante para un servicio impecable y una prestación óptima del dispositivo, por esta razón la puesta a tierra debe ser realizada en lo posible en un punto húmedo y cubierto de plantas.

Con suelo seco y vallado largo se debe tender un conductor de puesta a tierra adicional con puestas a tierra intermedias (cada 50m) a lo largo del vallado.

#### **Instalación con batería seca de 6V:**

(emplear solamente baterías alcalinas) Abra la carcasa y coloque la batería seca de 6V. Conectar el dispositivo a la batería seca de 6V (rojo+ / negro-), en este caso se debe cuidar de la polaridad correcta y la limpieza de los bornes de los polos. En caso de polaridad errónea el dispositivo no funciona.

#### **Instalación con un acumulador de 12V:**

conectar a un acumulador de 12V (rojo+ / negro-), en este caso se debe cuidar de la polaridad correcta y la limpieza de los bornes de los polos. En caso de polaridad errónea el dispositivo no funciona.



#### **¡PRECAUCIÓN!**

Emplear únicamente acumuladores recargables de 12V, en este caso cargar acumuladores recargables con aireación solo en recintos bien ventilados. Durante el procedimiento de carga separar el acumulador del dispositivo. El acumulador debe ser cargado antes y después de cada empleo así como en caso de un almacenamiento prolongado (cada 2 meses) y estar desembornado del dispositivo.

El dispositivo dispone de una función AUTO-ON que cuida de que en el momento que se conecta una alimentación de tensión el dispositivo asume el servicio.

### **3. Puesta en servicio**

Conectar el aparato con el pulsador ① (Fig. 5). Para conectar/desconectar mantener oprimido el pulsador más de 2 segundos. Tras 1 segundo comienza una prueba de diodos luminosos .

Después de esta prueba se apagan todos los LED's y tras 1 segundo se escucha un tic.tac uniforme al ritmo de los impulsos, el dispositivo está en servicio. El dispositivo emite impulsos a la valla y la indicación LED está encendida.

Si no se enciende ningún LED (tampoco el LED de estado  $\textcircled{\text{LED}}$ ) la batería de 6V o el acumulador de 12 Volt está descargado.

### **Alineación y regulación solar óptima**

Una correcta ubicación del dispositivo de vallado de pastizales y del panel solar es determinante para el mejor servicio posible del dispositivo.

#### **1. Posicione el dispositivo de vallado de pastizales de tal manera, de que el panel esté orientado en dirección sur.**

Este posicionamiento posibilita al panel incluso durante los pocos días claros de invierno asumir la máxima cantidad de luz solar. Tenga en cuenta para la ubicación del dispositivo la posición del sol durante el transcurso del día y evite una ubicación en la que el dispositivo pueda ser cubierto por la sombra de árboles, arbustos o césped muy crecido.

#### **2. Determine el ángulo de inclinación correcto para el panel solar.**

La posición del sol sobre el horizonte se modifica en el transcurso de las estaciones del año. Como recomendación general vale un ángulo de 50 grados como óptimo para un empleo a largo plazo en la mayor parte de Europa. No obstante la capacidad del panel solar para la carga del acumulador puede ser optimizada mediante ajustes del ángulo dependiendo de la

estación (véase figura abajo). Cuanto más agudo el ángulo de inclinación tanto mayor es el efecto de limpieza durante la lluvia o la nieve.

#### Recommended setting angle of the panel

South Europe / North Africa (South CH & A)

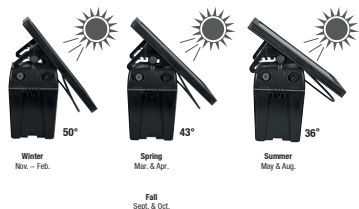

#### Empfohlener Anstellwinkel des Panels

Nord- & Mitteleuropa (einschließlich A & CH)

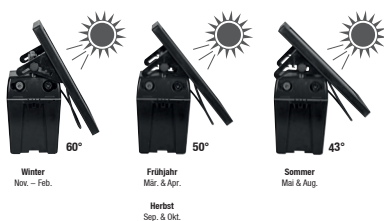

Durante el invierno (con excepción del sur de Europa) las horas de sol posiblemente no sean suficientes para cargar completamente el acumulador.

### 3. Elimine regularmente depósitos y suciedad del panel solar.

Esto incluye la eliminación de cortes de césped, polvo (especialmente junto a caminos de grava), hojas y nieve, debido a que estos pueden reducir la potencia del módulo para la recarga del acumulador.

Controlar la indicación del acumulador solo al amanecer (sin luz solar).



#### ADVERTENCIA:

No deje en el sol por un periodo prolongado el dispositivo de vallado de pastizales desconectado con el acumulador y un panel solar.

¿Porqué?

Esto podría dañar el acumulador.

### 4. Descripción del manejo

#### Servicio solar:

El panel solar produce corriente en el momento que está expuesto a una luz solar útil. El dispositivo de vallado de pastizales necesita una corriente continuada; tanto de día como de noche. De este modo la corriente generada por el panel se almacena en un acumulador recargable de 12V y el dispositivo a continuación puede trabajar sin luz solar o ser alimentado directamente través de una batería de 6 V. Es posible que el panel solar no siempre disponga de una potencia suficientemente elevada, para recargar completamente un acumulador; especialmente en los meses oscuros, grises y nebulosos (p.ej. octubre hasta febrero).

A 0 grados centígrados o temperaturas en el rango negativo, se recomienda de todas maneras utilizar una batería alcalina de 6 V grande en lugar de un acumulador de 12 V.

Prioritariamente el dispositivo se opera desde el panel solar. Si del panel solar no llega suficiente potencia, el dispositivo conmuta automáticamente a la batería de 6 Volt conectada o al acumulador de 12 V.

Con el interruptor de presión ① (Fig. 5) se pueden configurar diferentes modos. Mediante una breve presión sobre la tecla se indica el modo actualmente configurado. Con cada presión siguiente sobre la tecla se pueden seleccionar todos los modos individualmente. El último modo seleccionado permanece configurado tras abandonar el menú.

Tabla 2

Se pueden seleccionar entre los siguientes puntos de menú:



#### Normal

Secuencia de impulso normal (1,5 segundos).



#### SLOW MODE

Secuencia lenta de impulsos (2,0 segundos) de día y de noche.

### 5. Mantenimiento

Tabla 12 (Batería 9V)

Capacidad remanente				
	Luz intermitente	verde		Batería buena
	Luz intermitente	roja		Batería totalmente descargada: Sustituir <b>inmediatamente</b> la batería de 6 V

A más tardar cuando la batería está descargada en un 95% (solo 5% de capacidad de carga) este debe ser sustituida. La indicación de batería (LED2) está encendida:

Tabla 13 (acumulador 12V)

Capacidad remanente				
	Luz intermitente	verde		Acumulador bien
	Luz intermitente	roja/verde		Cargar acumulador
	Luz intermitente	roja		Acumulador totalmente descargado, cargar inmediatamente

A más tardar cuando el acumulador está descargado en un 20% (solo 80% de capacidad de carga) este debe ser recargado para impedir una descarga total. La indicación de acumulador (LED2) está encendida:

Por favor observe que estos valores pueden oscilar dependiendo de la temperatura y la desviación de medición.



#### ¡Atención!

En caso de emplear una instalación solar

Ejecutar la prueba de batería o acumulador solo al inicio del día (sin suministro de corriente solar; cubrir el panel)

## 6. Desmontaje, despiece, almacenaje y transporte

### Desmontaje, despiece

Antes de iniciar el desmontaje:

- Desconectar el aparato.
- Separar el suministro completo de energía del dispositivo.
- Retirar los medios de servicio y auxiliares así como los materiales de procesamiento restantes y eliminarlos respetuosamente con el medio ambiente.

A continuación limpiar profesionalmente los grupos constructivos y componentes y despiezarlos bajo observación de las normas locales de protección de trabajo y de protección del medio ambiente.

### Almacenaje, transporte

Se debe observar de almacenar o transportar el dispositivo en servicio desconectado.



#### ¡NOTA!

Se debe observar que los acumuladores se deben almacenar en recintos secos y ventilados.

## 7. Averías y reparación



#### ¡ADVERTENCIA!

Las reparaciones solo pueden ser ejecutadas por personas cualificadas. Se deben emplear únicamente los componentes de repuesto especificados por el fabricante.

### ¡Modificaciones técnicas reservadas!

Tabla 14

Error	Indicación	Solución
Batería por debajo del 15% de capacidad	LED brilla intermitente alternadamente rojo/verde	Cambiar las baterías
Batería por debajo del 5% de capacidad	LED brilla en rojo	Cambiar las baterías
Acumulador por debajo del 40% de capacidad	LED brilla intermitente alternadamente rojo/verde	Cargar acumulador
Acumulador por debajo del 20% de capacidad	LED brilla intermitente en rojo	Cargar acumulador

PT

## Manual de instruções do aparelho da vedação eletrificada trapper AB12



em combinação com as indicações de implementação e de segurança para aparelhos da vedação eletrificada SECURA ANIMAL ou SECURA SECURITY ([www.horizont.com/securaanimal](http://www.horizont.com/securaanimal) ou [www.horizont.com/securasecurity](http://www.horizont.com/securasecurity))

## Instruções gerais de segurança

### O aparelho da vedação deve ser desligado antes de qualquer intervenção!

#### Informações sobre o manual de instruções

O manual de instruções fornece indicações importantes sobre o manuseamento do aparelho. Os dados técnicos nas instruções foram todos criados ou reunidos com o máximo cuidado. Apesar disso, não se podem excluir erros. Alertamos que não se assume a responsabilidade jurídica ou garantia por consequências resultantes de indicações erradas. Agradecemos que nos comunique eventuais erros sempre que for pertinente. Um trabalho seguro pressupõe o cumprimento das indicações de segurança prescritas e das instruções de manuseamento. Além disso, devem ser cumpridos os regulamentos locais de prevenção de acidentes válidos no local de utilização do aparelho, assim como os regulamentos gerais de segurança.

O manual de instruções deve ser lido com atenção antes de iniciar qualquer trabalho!

Faz parte do produto e deve ficar guardado perto do aparelho, de modo a poder ser consultado pelo pessoal a qualquer momento.

Se vender ou passar este produto a outros, entregue também estas instruções. As imagens nestas instruções não são forçosamente à escala para uma melhor representação das situações e podem mesmo divergir ligeiramente do modelo real.

## 1. Descrição e composição do produto

O aparelho emite impulsos de voltagem a uma vedação ligada. O aparelho é ligado e desligado (e alterna entre diversos modos de operação) através de um botão de pressão ①.



**Atenção!** Utilizar apenas os componentes adicionais opcionais especificadas pelo fabricante!

## 2. Montagem e instalação

### Montagem:

Instalar o aparelho, de preferência, num local húmido. A haste de terra fornecida deve ser cravada o mais fundo possível no solo, num local húmido, e ligada ao terminal de terra ( $\perp$ ) do aparelho com cabo de ligação resistente à alta tensão. Ligar os terminadores resistentes à alta tensão ao terminal vermelho com o símbolo de um relâmpago ( $\text{⚡}$  ou  $\text{⚡}$ ). O aparelho estará



protegido contra a humidade apenas se for montado corretamente. Proteger da radiação solar direta. Instalar o aparelho num local que não apresente risco de incêndio.

O aparelho pode ser montado opcionalmente numa parede ou num pilar sólido. A haste de terra (haste longitudinal) deve ser cravada o mais fundo possível no solo, num local húmido, e ligada ao terminal de terra ( $\perp$ ) do aparelho com um arame resistente à corrosão.

### Montagem do painel solar (<=20 W):

Fixar o painel solar opcional com a chapa de suporte no aparelho. O aparelho dispõe de um controlador de carga solar incorporado (quando o aparelho está ligado). Introduzir o cabo na caixa, através da entrada de cabos na parte de trás do aparelho e ligar na tampa da caixa. Prestar atenção à polaridade correta. O funcionamento com energia solar é possível apenas em combinação com uma pilha de 9 Volts ou uma bateria de 12 Volts! Alinhar o aparelho com o painel solar em direção ao sul. Determinar e fixar o alinhamento e a posição do ângulo do painel solar através das porcas serrilhadas laterais.

### Ligação à terra:

Uma boa ligação à terra da vedação é essencial para o bom funcionamento e o desempenho ideal do aparelho; por isso, a ligação à terra devia ser realizada num lugar bastante húmido e cheio de vegetação.

Em caso de solo seco e vedação longa deve ser colocado um fio de terra adicional com ligações intermediárias (a cada 50 m) ao longo da vedação.

### Instalação com uma pilha seca de 6 Volts:

(usar somente pilhas alcalinas) Abra a caixa e coloque a pilha seca de 6 Volts. Ligar o aparelho à pilha de 6 Volts (vermelho + / preto - ), assegurando que os terminais polares estão limpos e que a polaridade está correta. Em caso de polaridade incorreta o aparelho não arranca.

### Instalação com uma bateria de 12 V:

Ligar a bateria de 12 V (vermelho + / preto - ), assegurando que os terminais polares estão limpos e que a polaridade está correta. Em caso de polaridade incorreta o aparelho não arranca.



### CUIDADO!

Utilizar apenas baterias de 12 V recarregáveis e carregá-las apenas em locais bem ventilados. Desconectar a bateria do aparelho durante o processo de carga. A bateria deve ser carregada antes e após cada utilização, bem como durante o armazenamento a longo prazo (a cada 2 meses) e deve ser desconectada do aparelho.

O aparelho dispõe de uma função AUTO-ON, através da qual o aparelho começa a operar assim que a alimentação elétrica for ligada.

### 3. Colocação em funcionamento

Ligar o aparelho com o botão de pressão ① (Fig. 5). Para ligar/desligar, manter o botão pressionado por mais de 2 segundos. 1 segundo depois tem início o teste de LED .

Depois deste teste, todos os LED se apagam e após 1 segundo ouve-se um “tique-taque” regular no ritmo dos impulsos, o aparelho está a funcionar. O aparelho emite impulsos à vedação e acende-se um LED.

Se nenhum dos LED (nem o LED de estado  $\text{LED T}$ ) se acender, a bateria de 6 ou 12 Volts está vazia ou há um defeito no aparelho.

### Alinhamento e ajuste otimizado do solar

O posicionamento correto do aparelho da vedação e do painel solar é determinante para um funcionamento otimizado do aparelho.

#### 1. Posicione o aparelho da vedação de modo a que o painel aponte para sul

Este posicionamento permite ao painel receber a máxima quantidade de luz solar mesmo nos meses mais escuros de inverno. No posicionamento do aparelho, deve ter em conta a posição do sol ao longo do dia e evitar um local onde o aparelho possa vir a estar encoberto por sombras das árvores, arbustos ou erva alta.

#### 2. Calcule o ângulo de inclinação correto para o painel solar.

A posição do sol sobre o horizonte altera-se ao longo das estações do ano. Recomenda-se geralmente um ângulo de 50 graus para uma utilização a longo prazo na maior parte das regiões da Europa. No entanto, pode otimizar-se a capacidade do painel solar para carregar a bateria através de adaptações do ângulo em função da estação (ver a figura em baixo). Quanto maior o ângulo de inclinação, maior é o efeito de limpeza em caso de chuva ou neve.

#### Recommended setting angle of the panel

South Europe / North Africa (South CH & A)

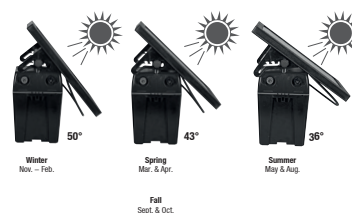

#### Empfohlener Anstellwinkel des Panels

Nord- & Mitteleuropa (einschließlich A & CH)

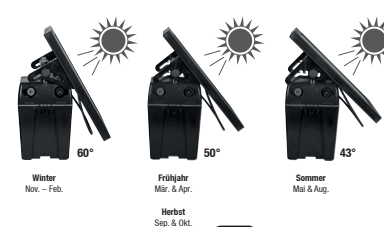

Durante o período do inverno (exceto no Sul da Europa) as horas do sol poderiam não ser suficientes para carregar totalmente a bateria.

### 3. Remova regularmente os depósitos e a sujidade do painel solar

Isso inclui a remoção de erva cortada, poeira (especialmente em estradas de cascalho), folhas e neve, pois isso pode reduzir a capacidade do módulo de carregar a bateria.

No modo solar, verificar o indicador de bateria apenas ao amanhecer (sem luz solar).



#### AVISO:

Não deixe o aparelho da vedação desligado ao sol com uma bateria e um painel solar durante um período de tempo prolongado. Porquê? Isso pode danificar a bateria.

## 4. Descrição da operação

### Modo solar

O painel solar produz corrente assim que é exposto à luz solar útil. O aparelho da vedação requer corrente contínua - de dia e de noite. Deste modo, a corrente produzida pelo painel é acumulada numa bateria de 12 V recarregável e o aparelho pode depois trabalhar sem luz solar ou ser diretamente alimentado através de uma pilha de 6 V. O painel solar pode não dispor sempre de uma capacidade suficientemente grande.

Para recarregar completamente uma bateria – sobretudo nos meses escuros, cinzentos e nublados (p. ex. de outubro a fevereiro).

No caso de 0 graus Celsius ou temperaturas negativas, recomenda-se a utilização de uma pilha grande alcalina de 6 V em vez de uma bateria de 12 V.

O aparelho é preferencialmente operado a partir do painel solar. Se o painel solar não fornecer uma suficiente capacidade, o aparelho muda automaticamente para a pilha de 6 Volts ligada ou para a bateria de 12 Volts.

Se premir o botão de pressão <sup>1</sup> (Fig. 5) pode configurar diferentes modos. Com uma breve pressão na tecla é exibido o modo atualmente selecionado. Premindo novamente a tecla podem ser selecionados individualmente todos os modos. O último modo selecionado permanece definido depois de sair do menu.

#### Tabela 2

Podem ser selecionados os seguintes pontos de menu:



#### Normal

Sequência de impulsos normal (1,5 segundos).



#### SLOW MODE

Sequência de impulsos lenta (2,0 segundos)

## 5. Manutenção

### Tabela 12 (pilha de 9 V)

		Capacidade restante		
	Luz intermitente verde		15-100%	Pilha boa
	Luz intermitente vermelho		5 %	Pilha totalmente vazia: Trocar a pilha de 9 V <b>imediatamente</b>

A pilha deve ser trocada, o mais tardar, quando tiver descarregado 95% (quando ainda tiver uma carga de 5%).  
O indicador da pilha acende (LED2):

### Tabela 13 (bateria de 12 V)

		Capacidade restante		
	Luz intermitente verde		40-100%	Bateria carregada
	Luz intermitente vermelho/verde		20-40%	Carregar a bateria
	Luz intermitente vermelho		0-20%	Recarregar imediatamente a bateria totalmente vazia

A bateria deve ser recarregada, o mais tardar, quando tiver descarregado 20% (quando ainda tiver uma carga de 80%) a fim de evitar um descarregamento total. O indicador da bateria acende (LED2):

Tenha em atenção que estes valores podem variar dependendo da temperatura e desvios de medição.



#### Atenção!

Se for usado um sistema solar

Realizar um teste à pilha ou bateria apenas no início do dia (sem alimentação elétrica - cobrir o painel)

## 6. Desmontagem, desmantelamento, armazenamento e transporte

### Desmontagem, desmantelamento

Antes de iniciar a desmontagem:

- Desligar o aparelho.
- Desligar toda a alimentação elétrica do aparelho.
- Afastar os meios auxiliares e de serviço e todos os restantes materiais de processamento e eliminá-los sem prejuízo para o ambiente.

De seguida, limpar devidamente os módulos e os componentes e desmantelá-los de acordo com os regulamentos locais de proteção no trabalho e prevenção de acidentes.

### Armazenamento, transporte

Certifique-se que o aparelho é armazenado ou transportado sempre desligado.



#### NOTA!

Certifique-se que as baterias são guardadas em espaços secos e ventilados.

## 7. Avaria e reparação



#### AVISO!

As reparações só podem ser realizadas por pessoal qualificado.

Utilizar apenas as peças de reposição especificadas pelo fabricante.

### Reservado o direito a alterações técnicas!

Tabela 14

Erro	Exibição	Resolução
Pilha com menos de 15% de capacidade	LED pisca alternadamente vermelho/verde	Trocar pilhas
Pilha com menos de 5% de capacidade	LED pisca vermelho	Trocar pilhas
Bateria com menos de 40% de capacidade	LED pisca alternadamente vermelho/verde	Carregar a bateria
Bateria com menos de 20% de capacidade	LED pisca vermelho	Carregar a bateria

Fig. 1

- |                              |                       |                            |
|------------------------------|-----------------------|----------------------------|
| <b>EN</b> Spare parts        | <b>DE</b> Ersatzteile | <b>FR</b> Pièces détachées |
| <b>NL</b> Reserve onderdelen | <b>DK</b> Reservedele | <b>SI</b> Rezervni deli    |
| <b>IT</b> Pezzi di ricambio  | <b>ES</b> Repuesto    | <b>PT</b> Peças            |

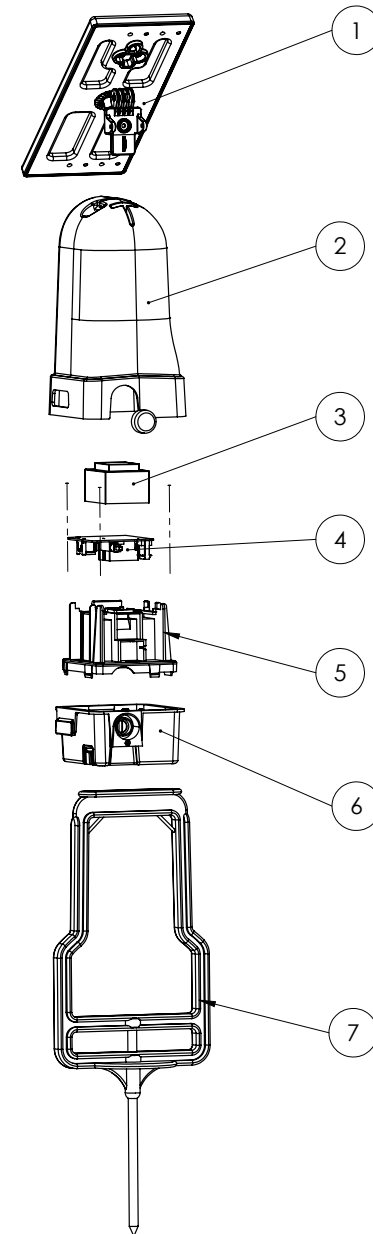

Pos	trapper AB12
01	14541C (optional)
02	47PLAS0275
03	605741
04	60829
05	47PLAS0274-M
06	47PLAS0273
07	94860SW

Fig. 2

**CEE:**

- EN** max. fence line length
- FR** longueur électrifiée
- DK** max. hegnslængde
- IT** lungh. max recinzione
- PT** comprimento máximo da cerca

- DE** max. Zaunlänge
- NL** max. afrastering lengte
- SI** maksimalna dolžina ograje
- ES** longitud máxima del vallado

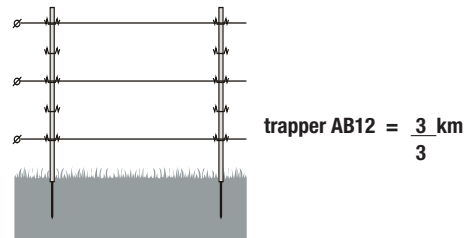
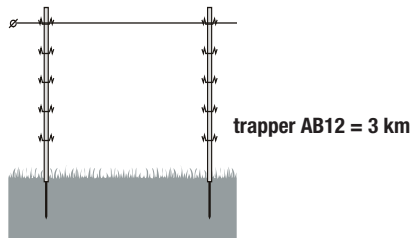

- EN** Subject to technical alterations!
- DE** Technische Änderungen vorbehalten!
- FR** Sous réserve de changement techniques!
- NL** Technische wijzigingen voorbehouden!
- DK** Der tages forbehold mod tekniske ændringer !
- SI** Tehnične spremembe pri postavitvi !
- IT** INFOrmazioni soggette a modifiche !
- ES** ¡MODIFICACIONES TÉCNICAS RESERVADAS!
- PT** SUJEITO A ALTERAÇÕES TÉCNICAS !

Fig. 3

- EN** Technical data
- DE** Technische Daten
- FR** Données techniques
- NL** Technische gegevens
- DK** Tekniske specifikationer
- SI** Tehnični podatki
- IT** Dati tecnici
- ES** Datos técnicos
- PT** Dados técnicos

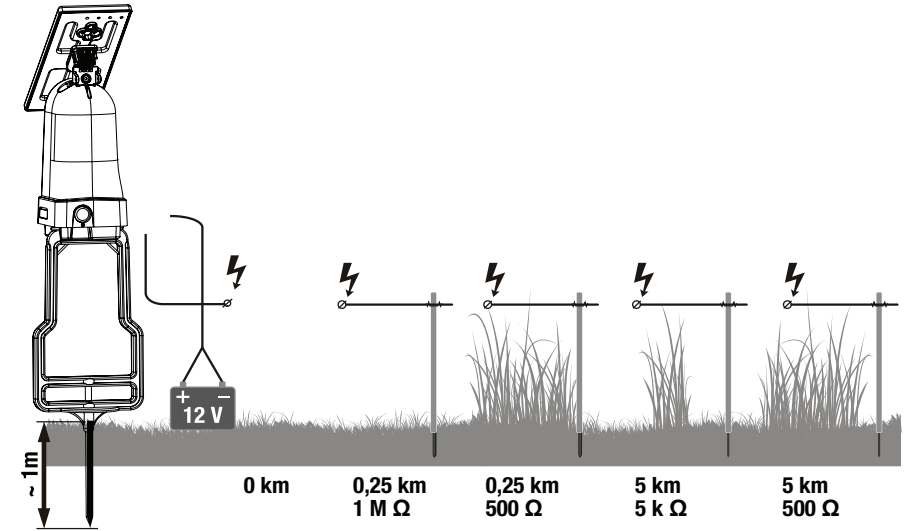

		Joule IN	Joule OUT	max.Spannung	Stromverbrauch	Spannung 500 Ω
trapper AB12	1 x 1m	0,18 J	0,12 J	11.000 V	6 V: 17 / 25 mA 12 V: 8 / 11 mA	~ 2.000 V

Fig. 4

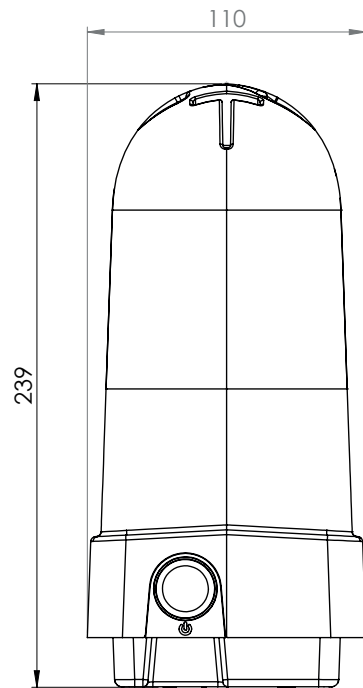

1,8 kg

- EN Total Weight
- DE Gewicht
- FR Poids total
- NL Totaalgewicht
- DK Helt vægt
- SI Popolnoma teža
- IT Peso totale
- ES Peso del conjunto
- PT Totalmente peso

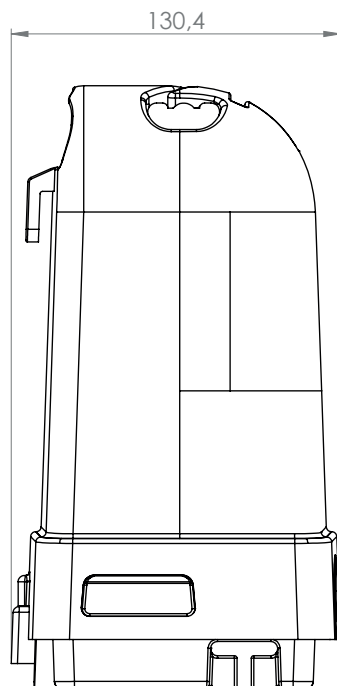

	<p><b>EG-Konformitätserklärung</b>  <b>EU Declaration of Conformity</b>  <b>Certificat de conformité aux directives européennes</b></p>	<p>Seite: 1 von: 1</p>															
<p>Wir <b>horizont group gmbh</b>  Homerger Weg 4-6, D-34497 Korbach</p> <p>erklären in alleiniger Verantwortung, dass die Produkte/  declare under our sole responsibility that the products/  déclarons sous notre seule responsabilité que le produits</p> <p><b>Weidezaungerät / Electric fencing units / Appareils de clôture électrique</b>  Marke / Trademark / Marque: <b>horizont</b></p> <div style="border: 1px solid black; padding: 10px; margin: 10px 0;"> <table style="width: 100%; border-collapse: collapse;"> <tr> <td style="width: 30%;">farmer AS50</td> <td style="width: 30%;">Type 14485</td> <td style="width: 40%;"></td> </tr> <tr> <td>trapper AB12</td> <td>Type 14497</td> <td></td> </tr> <tr> <td>trapper AS20</td> <td>Type 14981</td> <td></td> </tr> <tr> <td colspan="3"> </td> </tr> <tr> <td>trapper AS70</td> <td>Type 14983</td> <td></td> </tr> </table> </div> <p>auf die sich diese Erklärung bezieht, mit den nachfolgenden EU-Richtlinien übereinstimmen:  to which this declaration relates, is in conformity with the following European Directives :  auquel se réfère cette déclaration est conforme aux certificat de conformité aux directives européennes:</p> <p><b>2001/95/EG/EC/CE</b> (Allgemeine Produktsicherheitsrichtlinie) (General Product Safety Directive)  (Directive générale de sécurité de produit)</p> <p><b>2014/30/EU/UE</b> (EMV Richtlinie) (EMC Directive) (directive CEM)</p> <p><b>2011/65/EU/UE</b> (ROHS, Richtlinie über die Beschränkung gefährlicher Stoffe in Elektronikgeräten)  (Directive on the Restriction of Hazardous Substances in electronic equipment)  (ROHS, directive sur la réduction des substances dangereuses dans des appareils d'électroniques)  (Elektro- und Elektronik-Altgeräte)  (WEEE - Waste of Electrical and Electronic Equipment)  (DEEE - Déchets d'Équipements Électriques et Électroniques)</p> <p>Die Beurteilung der Gerätes hinsichtlich der „Richtlinie über die allgemeine Produktsicherheit“, basiert auf folgenden Normen:  The products assessment concerning the "General product safety directive" is based on the following standards:  L'appréciation du produits par rapport à sa compatibilité aux "Directive sur la sécurité générale des produits" se base sur les règlements suivants:  <b>EN 60335-1:2012 + AC:2014</b>  <b>EN 60335-2-76:2005 + A1:2006 + A11:2008 + A12:2010 + A2:2015</b></p> <p>Die Beurteilung der Produkte im Bezug auf die Elektromagnetische Verträglichkeit (EMV-Richtlinie) basiert auf folgenden Normen:  The products assessment concerning Electromagnetic Compatibility (EMC Directive) is based on the following standards:  L'appréciation du produits par rapport à sa compatibilité électromagnétique (Directive CEM) se base sur les règlements suivants:  <b>EN 55014-1:2006 + A1:2009 + A2:2011</b>  <b>EN 55014-2:2015</b></p> <p>Die Beurteilung der Gerätes hinsichtlich der „Richtlinie für Elektro- und Altgeräte“, basiert auf folgenden Normen:  The products assessment concerning the "Waste of Electrical and Electronic Equipment" is based on the following standards:  L'appréciation du produits par rapport à sa compatibilité aux "Directive sur les équipements électriques et électroniques" se base sur les règlements suivants:  <b>EN 50581:2012</b></p> <p style="text-align: right;">horizont group gmbh</p> <p style="text-align: right;">Steffen Müller</p> <p style="text-align: right;">Beschäftigter, rechtsverbindliche Unterschrift:  Managing Director, legally binding signature:  Gérant, signature obligatoire de droit:</p> <p>Korbach, 03.06.2020</p> <p>Ort und Datum der Ausstellung:  Place and date of issue:  Lieu et date de l'exposition:</p>			farmer AS50	Type 14485		trapper AB12	Type 14497		trapper AS20	Type 14981					trapper AS70	Type 14983	
farmer AS50	Type 14485																
trapper AB12	Type 14497																
trapper AS20	Type 14981																
trapper AS70	Type 14983																



**EN**

**Warning:**  
Do not connect to mains-operated equipment including battery chargers!

**DE**

**Achtung:**  
Nicht an netzbetriebene Versorgung einschließlich Batterieladegeräte anschließen!

**FR**

**Attention:**  
Ne pas relier à un appareil alimenté par le secteur, y compris à un chargeur de batterie!

**NL**

**LET OP:**  
Niet aansluiten op netstroom inclusief accuopladers!

**DK**

**OBS:**  
Må ikke sluttes til netdrev en strømforsyning eller batteriopladere!

**SI**

**OPOZORILO!**  
k napravam, ki so priključene na električno omrežje, ne priklaplajte opreme na baterijsko polnjenje.

**IT**

**ATTENZIONE:**  
Non collegare a un alimentatore alimentato dalla rete elettrica, tra cui i caricabatterie!

**ES**

**¡ATENCIÓN!**  
¡No conectar a una alimentación operada por red incluyendo cargadores de batería!

**PT**

**ATENÇÃO:**  
Não ligar à alimentação ligada diretamente à rede elétrica, incluindo carregadores de bateria!

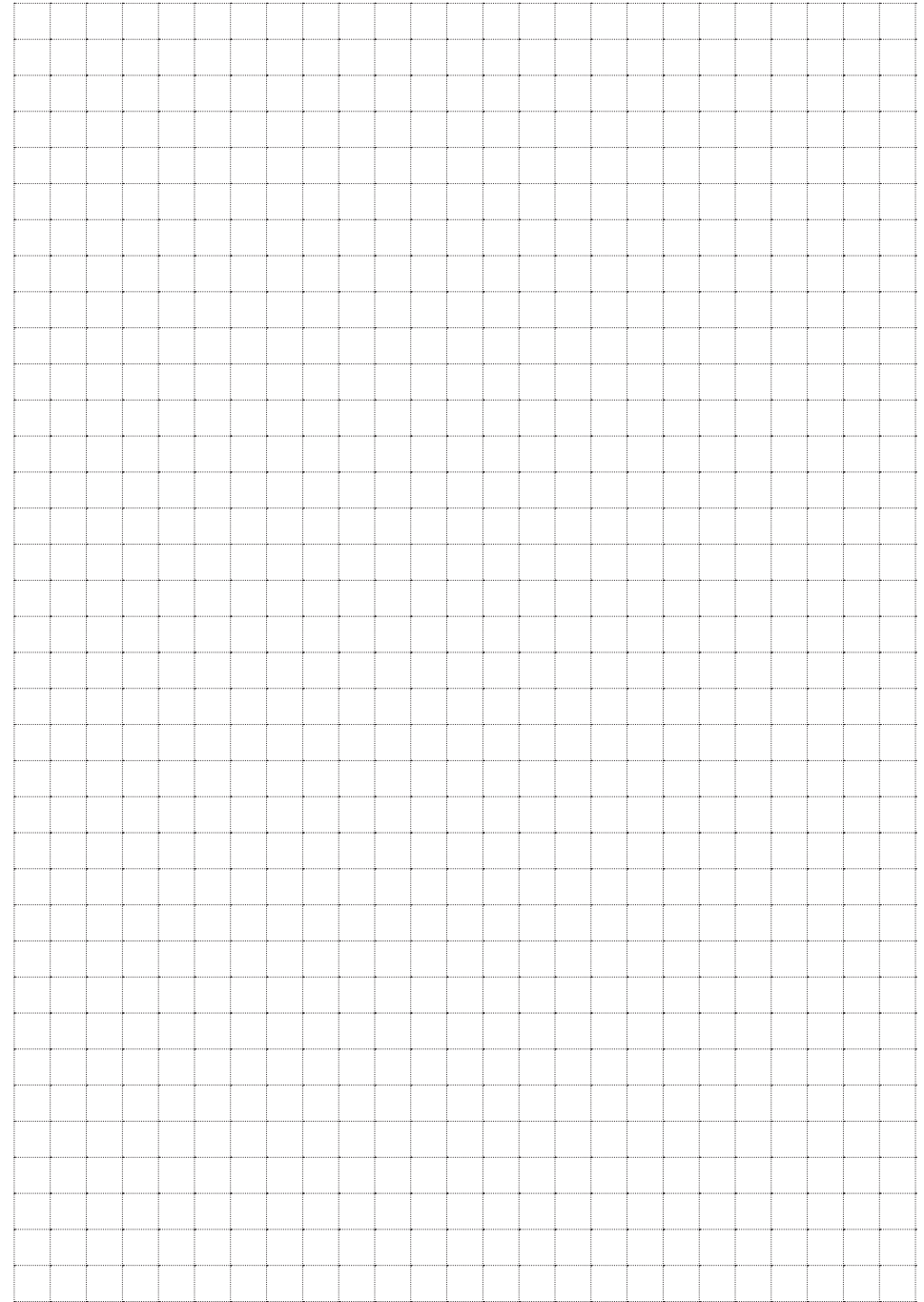



## Instruction manual Originalbetriebsanweisung Notice d'utilisation



### Website

Discover our website and find more products, highlights, campaigns, movies, tips and more.  
We look forward to your visit!

Entdecken Sie unsere Website und finden Sie weitere Artikel, Highlights, Aktionen, Filme, Tipps uvm.  
Wir freuen uns auf Sie!

[www.horizont.com](http://www.horizont.com)



horizont group gmbh  
Animal Care  
Homerger Weg 4-6  
34497 KORBACH GERMANY  
+49 (0) 56 31 / 5 65 - 1 00  
+49 (0) 56 31 / 5 65 - 1 20  
[agrar@horizont.com](mailto:agrar@horizont.com)  
[horizont.com](http://horizont.com)



### Advisor electric fencing Ratgeber „Weidezaun“ I

By means of our electric fence advisor you can receive useful information about how to arrange a reliable electric fence system.

Erhalten Sie in unserem Ratgeber „Weidezaun“ wertvolle Informationen darüber, wie Sie Ihren Weidezaun hütensicher konstruieren und aufbauen.

[www.horizont.com/ACratgeberWeidezaun](http://www.horizont.com/ACratgeberWeidezaun)



### Electric fencing catalogue Weidezaun-Katalog I

horizont offers a comprehensive range of electric fencing material. Please don't hesitate to ask for a catalogue or have a look at our website to download it.

horizont bietet auch ein umfangreiches Sortiment an Weidezaunbedarf – auf unserer Website können Sie den Katalog downloaden oder kostenlos anfordern!

[www.horizont.com/ACKataloge](http://www.horizont.com/ACKataloge)

All data is made subject to sentences mistakes and literal mistakes, subject to product changes and falsity. Reprint, even in extracts and use of the pictures only with written permission by horizont group gmbh.

Alle Angaben erfolgen vorbehaltlich Satz- und Druckfehler. Preisänderungen, Produktänderungen und Irrtum vorbehalten. Nachdruck, auch auszugsweise und Verwendung der Bilder nur mit schriftlicher Genehmigung der horizont group gmbh.