



Instruction manual
Originalbetriebsanweisung
Notice d'utilisation



farmer AN1000

Type 10855

farmer AN1000solar

Type 10856

- EN** **INSTRUCTION MANUAL**
ELECTRIC FENCER
- DE** **ORIGINALBETRIEBSANLEITUNG**
Elektrozaungerät
- FR** **NOTICE D'UTILISATION**
Électrificateur de clôture
- ES** **INSTRUCCIONES DE SERVICIO**
Valla eléctrica
- PT** **MANUAL DE INSTRUÇÕES**
Cerca Elétrica
- IT** **ISTRUZIONI PER L'USO**
Apparecchio per recinti elettrici
- NL** **BEDIENINGSHANDLEIDING**
Schrikdraadinstallatie
- DK** **BRUGSANVISNING**
El-hegnsapparat
- SK** **NÁVOD NA OBSLUHU**
pre napájacie zariadenie elektrickej ohradyohrady





Originalbetriebsanleitung farmer AN1000 (solar)



in Verbindung mit den Errichtungs- und Sicherheitshinweisen für Elektrozaungeräte SECURA ANIMAL oder SECURA SECURITY (www.horizont.com/securaanimal oder www.horizont.com/securasecurity)

Das Weidezaengerät muss vor jedem Eingriff ausgeschaltet werden!

MONTAGE UND ANSCHLUSS:

Das Gerät an einer möglichst feuchten Stelle aufstellen. Der Erdungsstab (Längsstab) muss an einer feuchten Stelle möglichst tief in den Boden eingeschlagen und mit einem korrosionsfesten Draht mit der Erdklemme (\perp) des Gerätes verbunden werden. Die Zaunleitung an die Klemme mit den Blitzzeichen (⚡) anschließen. Das Gerät ist nur bei ordnungsgemäßer Montage gegen Feuchtigkeit geschützt. Gerät nicht auf dem Boden liegend betreiben. Gerät an einem nicht feuergefährdeten Ort aufstellen.

INBETRIEBNAHME:

Gerät mit Drucktastenschalter ① einschalten - nach einigen Sekunden leuchtet eine LED ① im Rhythmus der Impulse auf. Das Gerät gibt Impulse an den Zaun ab. Leuchtet die LED nicht auf, ist entweder die 9Volt Batterie oder der 12 Volt Akku leer, oder es liegt ein Defekt im Gerät oder dem 230 Volt Netzadapter vor.



Nur aufladbare 12V-Blei-Akkus verwenden, dabei aufladbare Akkus mit Entlüftung nur in gut belüfteten Räumen laden. Während des Ladevorgangs mit einem nicht in dieser Anweisung gelisteten Ladegerät, welches direkt an den 12V-Blei-Akku angeschlossenen ist, muss der Akku vom Gerät getrennt werden. Der Akku sollte vor und nach jedem Einsatz, sowie bei längerer Lagerung im Haus und bei normaler Raumtemperatur (alle 2 Monate) gelagert und aufgeladen werden.

INBETRIEBNAHME MIT OPTIONALER 9 VOLT TROCKENBATTERIE (FIG. 6):

(nur Alkaline Batterien $\geq 170Ah$ verwenden)

Gehäuse öffnen und 9 Volt Batterie einsetzen. Gerät an 9V Batterie anschließen (rot + / schwarz -), dabei auf richtige Polung achten.





		Restkapazität		
	Blinklicht grün		15-100 %	Batterie gut
	Blinklicht rot/grün		5-15%	Batterie austauschen
	Blinklicht rot		5%	Batterie leer: 9V Batterie sofort austauschen

Bitte beachten Sie, dass diese Werte in Abhängigkeit der Temperatur (Kapazität) und Messabweichungen (Spannung) schwanken können.

INBETRIEBNAHME 12 V AKKUMULATOR (FIG. 6):

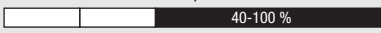
Aufgeladene Akkus bis 85 Ah in das Unterteil 84676 stellen, grössere Akkus neben das Unterteil stellen (siehe Fig 4b). Gerät an 12V Akku anschließen (Fig 4c) (rot + / schwarz -), dabei auf saubere Polklemmen und richtige Polarität achten. Nach einigen Sekunden hört man ein gleichmäßiges Ticken, das Gerät ist in Betrieb. Bei falscher Polarität läuft das Gerät nicht an. Nur aufladbare 12V-Blei-Akkus verwenden, dabei aufladbare Akkus mit Entlüftung nur in gut belüfteten Räumen laden. Während des Ladevorgangs mit externem Ladegerät der 12V Blei-Akku, den Akku vom Gerät trennen. Der Akku sollte vor und nach jedem Einsatz sowie bei längerer Lagerung (alle 2 Monate) aufgeladen werden.

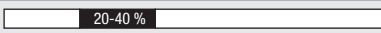
Spätestens wenn der Akku zu 80 % entladen ist (nur noch 20% Ladekapazität) muss er nachgeladen werden, um eine Tiefenentladung zu verhindern. Die Akkuanzeige ① leuchtet:

		Restkapazität			
	Blinklicht grün		40-100 %		Akku gut
	Blinklicht rot/grün		20-40 %		Akku laden
	Blinklicht rot		0-20 %		Akku ganz leer: sofort nachladen

Bitte beachten Sie, dass diese Werte in Abhängigkeit der Temperatur (Kapazität) und Messabweichungen (Spannung) schwanken können. Bei Betrieb mit einem Solarmodul Akkuanzeige nur bei Tagesanbruch (ohne Sonnenlicht) kontrollieren.

INBETRIEBNAHME 230 V MIT OPTIONALEN NETZADAPTER (FIG. 5):

☞☐☜ Verwenden Sie für den Betrieb im 230V Netz ausschließlich das Netzadapter **47PSU0010FEU/FUK**, wie es auf der Zwischenplatte im Gerät angegeben ist! Nach einigen Sekunden hört man ein gleichmäßiges Ticken, das Gerät ist in Betrieb. Die Zaunspannungsanzeige ① leuchtet im Rhythmus der elektrischen Impulse auf. Mit dem Netzadapter 47PSU0010FEU/FUK kann ein angeschlossener 12V Akku im Parallelbetrieb leicht geladen werden. Bei Ausfall der 230V-Versorgung wird das Gerät aus dem Akku gespeist. Beim Betrieb mit dem Netzadapter die 9V Trockenbatterie abklemmen.

INBETRIEBNAHME MIT SOLARPANEL (≤ 20 W):

Das Gerät verfügt über einen eingebauten Solarladeregler (wenn das Gerät eingeschaltet ist). Kabel durch die Kabeleinführung auf der Geräterückseite in das Gehäuse führen und im Gehäusedeckel anschließen. Dabei auf richtige Polarität achten. Der störungsfreie Solarbetrieb ist nur in Verbindung mit einer 9Volt Batterie oder einem 12Volt Akku möglich! Das Geräte mit dem Solarpanel in Richtung Süden ausrichten.

STROMSPARSCHALTUNG:

Eine eingebaute Stromsparschaltung passt den Stromverbrauch dem Zustand des Zaunes automatisch an. Dies bedeutet weniger Stromverbrauch bei gut isolierten Zäunen und einen höheren Stromverbrauch bei schlecht isolierten Zäunen (Ableitungen durch Bewuchs etc.).



SERVICE:

Reparaturen dürfen nur von qualifizierten Personen durchgeführt werden.
Es sind nur die vom Hersteller vorgeschriebenen Ersatzbauteile zu verwenden.

Technische Änderungen vorbehalten!

EN

Operating instruction for electric fence controller farmer AN1000 (solar)



in connection with safety hints SECURA ANIMAL or SECURA SECURITY (www.horizont.com/securaanimal or www.horizont.com/securasecurity)

Energizer has to be turned OFF before any intervention!

MOUNTING AND INSTALLATION:

Set the device up in as moist a location as possible. The earth stake must be inserted into the ground as far as possible at a moisty place and must be connected to the earth terminal (⊥) of the controller by means of a noncorrosive wire. Connect the fence connecting lead to the fence terminal (⚡). The device is only protected against moisture if it is properly assembled. Shield the device from direct solar irradiation. Do not operate the device when it is lying on the floor. Set the device up in a location where there is no fire hazard.

OPERATION:

Turn on with button ①. After few seconds a LED is flashing with the pulses under the window ①. The device transmits the impulse to the fence. If the

LED does not illuminate, either the 9 V battery or the 12 V accumulator is empty, or the device or the 230 V power supply is defective.



Only use rechargeable 12 V lead batteries; rechargeable batteries with ventilation should only be recharged in well-ventilated rooms. When charging with a charger that is not listed in these instructions and is connected directly to the 12 V lead battery, you must remove the rechargeable battery from the device. The rechargeable battery should be stored and charged at normal room temperature before and after every use as well as during longer periods of storage in the house (every 2 months).

OPERATION WITH OPTIONAL 9V DRY BATTERY (FIG. 6):

(use only alkaline batteries ≥ 170 Ah)

Open casing and attach 9 Volt battery. Connect device with 9V battery (red + / black -), take care you have the right polarity.

		residual capacity		
	flashing light	grønn	15-100 %	good battery
	flashing light	red/green	5-15%	change battery
	flashing light	red	5%	Very low battery: change 9V battery immediately





Please note, that this values can vary due to the dependence of temperature (capacity) and mesuring deviation (tension).

OPERATION 12V RECHARGEABLE ACCUMULATOR (FIG. 6):

Charged accumulators up to 85Ah should be placed in the buttom part 84676. Bigger sized accumulators should be placed beside the energiser (Fig. 4b). Connect the controller to a 12V wet battery (Fig 4c) (red + / black -), ensure that the terminals are absolutely clean and the polarity is correct. After a few seconds a slight tic-tac can be heard. In case of wrong polarity the controller will not operate.

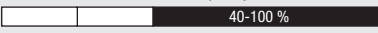
Please use only rechargeable 12V-lead-batteries. Rechargeable batteries with aeration should just been charged in well ventilated rooms. Disconnect the 12V- lead-acid batteriy during charging with an external charger from the electric fencer.

The battery should be charged before and after every usage and during longer storage (every 2 months). The battery needs to be charged at the latest, when it is discharged of 80% (only 20% charging capacity), so that a deep discharge can be prevented. The battery indicator light ① „accu-test“ is

		residual capacity		
	flashing light	green		good battery
	flashing light	red/green		charge the battery
	flashing light	red		very low battery: charge 12V battery immediately

Please note, that this values can vary due to the dependence of temperature (capacity) and mesuring deviation (tension) by using a solar panel.

OPERATION OF 230V WITH AN OPTIONAL ADAPTER (FIG. 5):

⚠ For the operation of 230V power supply only use the mains adapter **47PSU0010FEU/FUK**, as specified on the intermediate plate in the device! After a few seconds a slight tic-tac can be heard. In case of wrong polarity the controller will not operate. The fence voltage level ① flashes with the pulses.

With the wall plug transformer 47PSU0010FEU/FUK a connected 12V battery can be charged in a parallel operation. When the 230V supply falls out from the energizer will be supplied by the battery. During the usage of the mains adapter please disconnect the 9V dry battery.

COMMISSIONING WITH SOLAR PANEL(≤ 20 W):

The device has a built-on solar charge regulator (if the device is switched on). Feed the solar cable into the housing through the cable inlet on the back of the device and connect in the housing lid. Make sure that the polarity is correct. Trouble-free solar operation is only possible in connection with a 9 V battery or a 12 V rechargeable battery! Below 0 Grad Celsius it is recommended to use a big 9V alkaline battery instead a 12V rechargeable battery. Only check the rechargeable battery indicator in solar operation at dawn (without sunlight).

POWER ECONOMISER:

A fitted power economiser matches power consumption to the state of the fence. This means less current consumption with well insulated fences and a greater current consumption with poorly insulated fences (leakages due to plant growth, etc.).



SERVICE:

Repair is only to be made by qualified service personnel. Only by the manufacturer commanded replacement parts must be used.

Subject to technical alterations !



en relation avec les conseils de sécurité SECURA ANIMAL ou SECURA SECURITY (www.horizont.com/securaanimal ou www.horizont.com/securasecurity)

L'appareil de clôture électrique doit être coupé avant chaque intervention!

MONTAGE ET RACCORDEMENT:

Installer l'appareil dans un endroit humide si possible. L'appareil peut être monté au choix sur un mur ou sur un piquet solide. Le piquet de mise à la terre doit être enfoncé le plus profond possible dans le sol à un endroit humide et relié à la borne de terre (⊥) de l'électrificateur par un fil non corrosif.

Raccorder le câble de raccordement de la clôture (⚡). Il n'est protégé de l'humidité que lors par un montage correct. Ne pas exposer directement au soleil. Ne pas mettre en marche l'appareil couché sur le sol. Lors de l'utilisation sur secteur 230V, veillez à ce que les appareils et adaptateurs soient installés dans une pièce à l'abri de l'humidité. À l'intérieur des bâtiments, l'appareil ne peut pas être installé dans des espaces où existe un risque d'incendie.

MISE EN SERVICE:

Mettre l'appareil en marche à l'aide de l'interrupteur à bouton-poussoir ① - au bout de quelques secondes une DEL ① se met à clignoter au rythme des impulsions. L'appareil transmet des impulsions à la clôture. Si la DEL ne s'allume pas, la pile 9 V ou l'accu 12 V est déchargé ou un défaut s'est produit dans l'appareil ou dans le bloc d'alimentation 230 V.







N'utiliser que des accumulateurs au plomb 12V rechargeables et charger les accus rechargeables avec ventilation uniquement dans des locaux bien aérés. Pendant le chargement d'un accumulateur au plomb 12V auquel est directement relié un chargeur non mentionné dans ces consignes, l'accumulateur doit être débranché de l'appareil. Il faut recharger l'accu avant et après chaque utilisation ainsi que tous les 2 mois en cas de stockage prolongé à la maison à une température ambiante normale.

MISE EN SERVICE AVEC PILE 9 V EN OPTION. (FIG. 6):

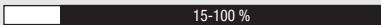
(seulement utiliser des piles alcalines ≥ 170 Ah)

Ouvrir le boîtier et mettre en place la pile 9 V. Raccorder l'appareil à la pile 9V (rouge + / noir -) et veiller à la bonne polarité.

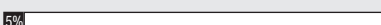





Capacité résiduelle			
 Clignotement	vert		Batterie OK
 Clignotement	rouge/vert		Batterie à remplacer
 Clignotement	rouge		Batterie entièrement vide: batterie 9V à remplacer immédiatement

Veillez noter que ces valeurs peuvent varier en fonction de la température (capacité) et des écarts de mesure (tension)!

MISE EN SERVICE ACCUMULATEUR 12V (FIG. 6):

Raccorder l'accumulateur 12V, veiller à ce que les bornes polaires soient propres et à la bonne polarité (Fig 4c) (rouge + / noir-). Quelques secondes après on entend un tic-tac régulier, l'appareil est en marche. Utilisez uniquement les batteries rechargeable au plomb 12V. Ces batteries rechargeables avec aération doivent être rechargé dans une zone bien ventilée. Débranchez la batterie 12V pendant le chargement avec un chargeur externe de la clôture électrique.

La batterie doit être chargée avant et après chaque utilisation et pendant les périodes de stockages (tous les 2 mois). La batterie se recharge au plus tard, quand elle est déchargée de 80% (ou capacité de charge seulement 20%), de sorte qu'une décharge profonde peut être évitée. „accu-test“ ① lumière:

Capacité résiduelle			
 Clignotement	vert		Accu OK
 Clignotement	rouge/vert		Accu à charger
 Clignotement	rouge		Accu entièrement vide : à recharger immédiatement

Veillez noter que ces valeurs peuvent varier en fonction de la température (capacité) et des écarts de mesure (tension), avec le fonctionnement solaire.

METTRE EN ACTION L'ADAPTATEUR OPTIONNEL POUR LES OPÉRATIONS 230 V (FIG. 5):

☐ Pour le fonctionnement sur l'alimentation 230V utilisez uniquement l'adaptateur secteur (Référence **47PSU0010FEU/FUK**, comme indiqué sur la plaque intermédiaire dans l'appareil! Quelques secondes après on

entend un tic-tac régulier, l'appareil est en marche. Sur l'alimentation 230V l'adaptateur référence 47PSU0010FEU/FUK, relié en parallèle recharge la batterie pendant l'alimentation secteur. Ainsi lors d'une coupure de courant, la batterie prend le relais avec une pleine charge. Attention: Lors du fonctionnement avec l'adaptateur secteur la pile 9V doit être déconnectée.

MISE EN SERVICE AVEC PANNEAU SOLAIRE (≤ 20 W):

L'appareil dispose d'un régulateur de charge solaire intégré (Lorsque l'appareil est allumé). Passer le câble dans le boîtier par l'orifice de câble à la face arrière et raccorder dans le couvercle du boîtier. Veiller à la bonne polarité. Un fonctionnement au solaire sans problème n'est possible qu'avec une pile 9V ou un accu 12V ! Orienter l'appareil avec le panneau solaire vers le sud. En mode solaire, contrôler l'affichage accu uniquement à l'aube (sans rayonnement du soleil).

CIRCUIT ÉCONOMISEUR DE COURANT :

Un circuit économiseur de courant intégré adapte automatiquement la consommation de courant à l'état de la clôture. Ceci entraîne une consommation de courant plus faible si les clôtures sont bien isolées, et une consommation plus élevée si elles sont mal isolées (dérivations dues à la végétation, etc.).



LA MAINTENANCE:

Les réparations ne doivent être faites que par des personnes qualifiées.

Utiliser uniquement les pièces détachées et composants du fabricant.

Sous réserve de changements techniques!

PT Manual de instruções para a cerca eléctrica farmer AN1000 (solar)



em combinação com as indicações de implementação e de segurança para cercas eléctricas SECURA ANIMAL ou SECURA SECURITY (www.horizont.com/securaanimal ou www.horizont.com/securasecurity)

A vedação deve ser desligada antes da realização de qualquer intervenção!

INSTALAÇÃO E LIGAÇÃO:

Instalar o aparelho, de preferência, num local húmido. A estaca de terra deve ser inserida no solo o mais fundo possível num local húmido e ligado ao terminal de terra (⏏) do aparelho por via de um cabo não corrosivo.

Ligue o cabo de ligação ao cercado ao terminal de cercado (⚡).
 O aparelho está protegido contra água apenas quando instalado de acordo com estas instalações. Proteja o aparelho da claridade solar brilhante. Não coloque o aparelho em funcionamento quando colocado no solo. No caso de uma instalação no interior de edifícios o aparelho não deve ser instalado em locais onde haja o risco de incêndio.

OPERAÇÃO:

Ligar o aparelho com o interruptor com botão de pressão (Ⓢ) - após alguns segundos, um LED Ⓢ irá acender ao ritmo dos impulsos. O aparelho emite os impulsos à vedação. Se o LED não acender, a bateria de 9 Volt ou a bateria de 12 Volt está vazia ou existe um defeito no aparelho ou na fonte de alimentação de 230 Volt.





Utilizar apenas baterias de chumbo de 12 V recarregáveis, e certificar-se que as baterias recarregáveis são carregadas apenas em locais bem ventilados. Se o processo de carga for efetuado com um carregador não especificado neste guia, carregador esse que está diretamente ligado à bateria de chumbo de 12 V, deve desligar a bateria do aparelho. A bateria deve ser carregada (a cada 2 meses) antes e após cada utilização, bem como durante o armazenamento a longo prazo em casa à temperatura ambiente.

COLOCAÇÃO EM FUNCIONAMENTO COM PILHA SECA DE 9 VOLT (OPCIONAL) (FIG. 6):

(usar somente pilhas alcalinas ≥ 170 Ah)

Abrir a caixa e inserir a bateria de 9 Volt. Ligar o aparelho à bateria de 9V (vermelho + / preto -) e ter atenção à polaridade correcta.

		capacidade residual		
	Luz intermitente verde		15-100 %	Pilha boa
	Luz intermitente vermelho/verde		5-15%	Trocar pilha
	Luz intermitente vermelho		5%	Pilha totalmente vazia: Trocar imediatamente a pilha de 9 V



Tenha em atenção que estes valores podem variar dependendo da temperatura (capacidade) e desvios de medição (tensão).

OPERATION WITH 12V RECHARGEABLE ACCUMULATOR (FIG. 6):

Colocar baterias carregadas até 85 Ah na parte inferior 84676, baterias maiores ao lado da parte inferior (ver Fig 4). Ligue o aparelho a uma bateria de 12V húmida (Fig 4c) (vermelho + / preto -), assegurando-se da correcta

polaridade, bem como da limpeza dos bornes. No caso de a polaridade não estar correcta o aparelho não funcionará. Alguns segundos após pressionar o interruptor deverá ouvir um ligeiro tic-tac. Nunca utilize baterias não recarregáveis e tenha em atenção que durante a recarga as baterias devem estar colocadas num local bem ventilado. A bateria deve ser recarregada antes e após cada utilização e durante longos períodos de armazenamento (cada 2 meses).

No máximo, quando a bateria estiver descarregada em 80 % (apenas com 20% de capacidade de carga), esta deve ser recarregada, para evitar uma descarga profunda. A indicação de bateria “accu test” ① iluminadas:

Capacidade restante			
	Luz intermitente verde		Bateria boa
	Luz intermitente vermelho/verde		Carregar bateria
	Luz intermitente vermelho		Bateria totalmente vazia: recarregar imediatamente

Tenha em atenção que estes valores podem variar dependendo da temperatura (capacidade) e desvios de medição (tensão) - (COLOCAR EM FUNCIONAMENTO COM PAINEL).

OPERAÇÃO A 230V COM ADAPTADOR ADICIONAL (FIG. 5):

☞☐☞ Para operação a 230V utilizar apenas o adaptador de corrente **47PSU0010FEU/FUK**, como é indicado na placa do aparelho! Alguns segundos após pressionar o interruptor deverá ouvir um ligeiro tic-tac. Seis lâmpadas de controlo ① piscam na sequência dos impulsos.

Com o adaptador de corrente 47PSU0010FEU/FUK uma bateria de 12V pode ser recarregada numa utilização paralela. Quando a fonte de energia de 230V falha, o aparelho será alimentado pela bateria. Desligar a bateria seca aquando do funcionamento com o carregador.

COLOCAR EM FUNCIONAMENTO COM PAINEL SOLAR (≤ 20 W):

O aparelho tem um controlador de carga solar incorporado (Quando o dispositivo é ligado). Introduzir o cabo na caixa, através da entrada de cabos na parte de trás do aparelho, e ligar na tampa da caixa. Prestar atenção à polaridade correcta. O funcionamento com energia solar é possível apenas em combinação com uma pilha de 9 Volts ou uma bateria de 12 Volts! Alinhar o aparelho com o painel solar em direcção ao sul. No modo solar, verificar o indicador de bateria apenas ao amanhecer (sem luz solar).

CIRCUIT ÉCONOMISEUR DE COURANT :

Un circuit économiseur de courant intégré adapte automatiquement la

consommation de courant à l'état de la clôture. Ceci entraîne une consommation de courant plus faible si les clôtures sont bien isolées, et une consommation plus élevée si elles sont mal isolées (dérivations dues à la végétation, etc.).



SERVIÇOS:

Os serviços de reparo devem ser realizados por pessoas certificadas.

Devem-se utilizar apenas peças de reposição do fabricante.

Reservado o direito a alterações técnicas!



Istruzioni per l'uso del recinto elettrico farmer AN1000 (solar)



in combinazione con le istruzioni d'installazione e di sicurezza per apparecchi per recinti elettrici SECURA ANIMAL o SECURA SECURITY (www.horizont.com/securaanimal o www.horizont.com/securasecurity)

È necessario disinserire la centralina del recinto da pascolo prima di ogni intervento!

INSTALLAZIONE E COLLEGAMENTO:

Posizionare l'apparecchio in un punto possibilmente umido. Lo stimolatore può essere montato alternativamente su una parete o su un picchetto. Il palo della terra deve essere inserito in terra in profondità possibilmente in un posto umido ed essere collegato al terminale della terra (⊥) sullo stimolatore. Collegare il cavo di connessione al terminale (⚡). Lo stimolatore è protetto dall'acqua soltanto quando è installato secondo le istruzioni. Non azionare la centralina quando si sta mettendo l'impianto a terra. Nel funzionamento a 230V l'apparecchio e l'adattatore di rete devono essere installati in un locale protetto dall'umidità. All'interno di un edificio, l'elettrodotto non deve essere collocato in luoghi di lavoro a rischio di incendio come ad.

OPERAZIONI:

Azionare l'apparecchio con il tasto a pressione ① - dopo alcuni secondi si accende nella finestra ① un LED al ritmo degli impulsi. L'apparecchio emette degli impulsi al recinto. Nel caso in cui non si accenda il LED, significa che la batteria da 9 Volt o da 12 Volt è scarica o che l'apparecchio o l'alimentatore da 230 è difettoso.









Usare solo batterie al piombo da 12V ricaricabili e caricare le batterie ricaricabili con sfiato solo in ambienti ben aerati. Durante il

processo di carica con un caricabatteria non elencato nelle presenti istruzioni, il quale è collegato direttamente alla batteria al piombo da 12V, la batteria ricaricabile deve essere staccata dall'apparecchio. Prima e dopo ogni impiego, nonché in caso di conservazione prolungata, la batteria ricaricabile dovrebbe essere conservata e ricaricata in casa e a temperatura ambiente normale (ogni 2 mesi).

MESSA IN FUNZIONE CON BATTERIA A SECCO DA 9 VOLT (OPZIONALE)(FIG. 6): (utilizzare solo batterie alcaline ≥ 170 Ah)

Aprire l'alloggiamento ed inserire una batteria da 9 Volt. Collegare l'apparecchio alla batteria da 9V (rosso + / nero -) accertandosi della corretta polarità.





		Capacità residua		
	Luce lampeggiante verde		15-100 %	Batteria buona
	Luce lampeggiante rosso/verde		5-15%	Sostituire la batteria
	Luce lampeggiante rosso		5%	Batteria completamente scarica: Sostituire immediatamente la batteria da 9V

Si prega di considerare che questi valori possono variare in base alla temperatura (capacità) e le divergenze di misurazione (tensione).

MESSA IN FUNZIONE 12V (FIG. 6):

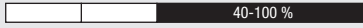
Posizionare le batterie cariche fino a 85 Ah nella parte sottostante 84676, mentre le batterie più grandi accanto alla parte sottostante (vedi Fig 4). Collegli lo stimolatore 12V ad una batteria (Fig 4c) (rosso + / nero -), accertarsi che i terminali siano assolutamente puliti e la polarità corretta. Utilizzi soltanto le batterie acide al piombo ricaricabile 12V. Dopo alcuni secondi un leggero tic-tic-tac leggero può essere udito.

Usare solo batterie al piombo ricaricabili da 12V e caricare le batterie ricaricabili con sfiato solo in un ambiente ben aerato. L'accumulatore prima e dopo ogni impiego, nonché in caso di prolungata conservazione (ogni 2 mesi) deve essere caricato. Al massimo quando l'accumulatore è scarico all'80 % (solo ancora il 20% di capacità di carica) deve essere ricaricato per evitare che si scarichi del tutto. Se la luce di indicatore della batteria "accu test" ① è

		Capacità residua		
	Luce lampeggiante verde		40-100 %	Batteria buona
	Luce lampeggiante rosso / Verde		20-40 %	Caricare la batteria
	Luce lampeggiante rosso		0-20 %	Batteria completamente scarica: ricaricare immediatamente

Si prega di considerare che questi valori possono variare in base alla tem-

peratura (capacità) e le divergenze di misurazione (tensione), in funzione solare.

MESSA IN FUNZIONE DA 230 V CON ADATTATORE DI RETE OPZIONALE (FIG. 5):

☞☐☜ Utilizzare per il funzionamento con una rete da 230V solo l'alimentatore **47PSU0010FEU/FUK** come indicato sulla piastra intermedia dell'apparecchio! Dopo alcuni secondi un leggero tic-tic-tac leggero può essere udito. Il Livello di tensione della recinzione ① è indicato dai leds. Con l'alimentatore a spina 47PSU0010FEU/FUK è possibile caricare facilmente un accumulatore da 12V collegato con funzionamento in parallelo. In caso di interruzione dell'alimentazione da 230V, l'apparecchio viene alimentato dall'accumulatore. Durante il funzionamento con l'alimentatore a spina, scollegare la 9 V batteria a secco.

MESSA IN FUNZIONE CON PANNELLO SOLARE (≤ 20 W):

L'apparecchio dispone di un regolatore a caricamento solare integrato (Quando il dispositivo è acceso). Inserire il cavo attraverso l'introduzione per cavi sul lato posteriore dell'apparecchio nell'alloggiamento e collegarlo al coperchio dell'alloggiamento. Accertarsi che il collegamento ai poli sia corretto. Il funzionamento ad energia solare corretto è possibile solo con una batteria da 9 Volt oppure un accumulatore da 12 Volt! Orientare l'apparecchio con il pannello solare in direzione Sud. Nella modalità solare, controllare l'indicatore della batteria solo all'alba (senza luce del sole).

CIRCUITO DI ECONOMIZZAZIONE BATTERIE:

Il circuito di economizzazione batterie adegua automaticamente il consumo di corrente allo stato del recinto. Ciò significa un minor consumo di corrente nei recinti ben isolati e un maggior consumo di corrente nel caso di recinti isolati male (deviazioni a causa della vegetazione, ecc.).



SERVICE:

La riparazione deve essere fatta soltanto da personale di servizio qualificato.

Utilizzare parti di ricambio originali.

Con riserva di modifiche tecniche!

DK Brugsanvisning for spændingsgiver farmer AN1000 (solar)



i forbindelse med opstillings- og sikkerhedsoplysningerne til el-hegnsapparater SECURA ANIMAL eller SECURA SECURITY (www.horizont.com/securaanimal eller www.horizont.com/securasecurity)

Hegnsapparatet skal altid frakobles inden det åbnes!

MONTAGE OG TILSLUTNING:

Opstil apparatet på et fugtigt sted. Apparatet kan enten monteres på en væg eller en solid pæl. Jordkablet kobles til terminalen markeret med \perp og kablet til hegnet på terminalen mærket lyn signaturen (⚡). Apparatet er beskyttet mod fugtighed, hvis det monteres efter forskrifterne. Beskyt mod direkte sollys. Læg ikke apparatet direkte på jorden. Ved 230V drift af apparater med adapter, skal denne være være tilslutte i et rum, der er beskyttet mod fugt. I bygninger må apparatet ikke anbringes på brandfarlige driftssteder!

IBRUGTAGNING:

Tænd apparatet på trykknappen ① - efter nogle sekunder lyser i vinduet ① en lysdiode i rytmen af de elektriske impulser. Apparatet afgiver impulserne til hegnet. Hvis lysdioden ikke lyser, er enten 9 volt-batteriet eller det genopladelige 12 volt-batteri tomt eller apparatet hhv. 230 volt-netdelen er defekt.



Anvend kun genopladelige 12V-batterier. Oplad genopladelige batterier med udluftning kun i godt ventilerede rum. Under opladningen med en oplader, der ikke er opført i denne brugsanvisning og som er tilsluttet direkte til det genopladelige 12 V-bly-batteri, skal batteriet adskilles fra apparatet. Batteriet bør oplades før og efter hver brug samt ved længevarende opbevaring indendørs og ved normal rumtemperatur (hver 2. måned).

IBRUGTAGNING 9 VOLT BATTERIER (FIG. 6):

(kun bruge alkaline batterier ≥ 170 Ah)





Forbinde en 9 volts batterier (rød + / sort), vær opmærksom på den rette polaritet og at polerne er rengjort.

Restkapacitet				
	Blinklys	grøn		Batteri godt
	Blinklys	rød/grøn		Udskift batteri
	Blinklys	rød		Batteri helt tom: Udskift 9 V-batteriet straks

Vær opmærksom på, at disse værdier kan variere afhængig af temperaturen (kapacitet) og måleafvigelser (spænding).

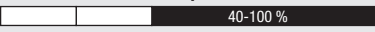
IBRUGTAGNING 12 VOLT AKKUMULATOR (FIG. 6):

Stil opladte genopladelige batterier op til 85 Ah ind i underdelen på 84676, størreb batterier ved siden af underdelen (se fig 4). Tilkoble apparatet til 12 volt akkumulator (Fig 4c) (rød + / sort -), vær opmærksom på rigtig polarisering og at pol klemmerne er rene. Efter nogle sekunder man en regelmæssig tikken, apparatet er i funktion. Ved forkert polarisering kommer apparatet ikke i gang. Anvend kun genopladelige 12V-bly-batterier. Oplad genopladelige batterier med udluftning kun i godt ventilerede rum. Afbryd 12V batteri under opladning med en ekstern oplader fra det spændingsgiver. Batteriet skal oplades før og efter hver brug, og under længere tids opbevaring (hver 2. måned). Batteriet skal/bør senest genoplades, når det er afladet til 80% (kun 20% opladning kapacitet), det for at forhindre en dyb afladning. Batterivisning ① viser:

		Restkapacitet		
	Blinklys	grøn		Genopladeligt batteri godt
	Blinklys	rød / grøn		Oplad genopladeligt batteri
	Blinklys	rød		Genopladeligt batteri helt tomt: genoplad straks

Vær opmærksom på, at disse værdier kan variere afhængig af temperaturen (kapacitet) og måleafvigelser (spænding), til drift med et solpanel.

DRIFT MED 230 V MED DEN EKSTRA NETADAPTOR (FIG. 5):

☞☐☜ Anvendes apparatet udelukkende med 230V AC kun AC adapteren **47PSU0010FEU/FUK** som det er angivet på forsiden af apparatet! Efter nogle sekunder man en regelmæssig tikken, apparatet er i funktion. Ved forkert polarisering kommer apparatet ikke i gang. Spændingskontrollen ① blinker i regelmæssig takt med den elektriske impuls.

Med strømforsyningen 47PSU0010FEU/FUK kan en tilslutte et 12V batteri som parallel drift. Sker der et 230V strømsvigt, forsynes apparatet med strøm fra batteriet. Ved drift med netdelen skal 9 V-tørbatteriet klemmes af.

IBRUGTAGNING MED SOLPANEL (≤ 20 W):

Apparatet har en indbygget solladeregulator (Når apparatet er tændt). Før kablet gennem kabelindføringen på bagsiden af apparatet og tilslut det i kabinettets dæksel. Vær opmærksom på korrekt polaritet. Fejlfri drift med solpanel er kun muligt i forbindelse med et 9 V-batteri eller et genopladeligt 12 V-batteri! Apparatet skal sammen med solpanelet rettes ud mod syd.

Ved brug af solpanelet må batteriinidkatoren kun kontrolleres ved daggy (uden sollys).



SERVICE:

Reparation må kun udføres af kvalificerede personer.
Der må kun anvendes de reservedel, der anvises af producenten

Der tages forbehold mod tekniske ændringer!

NL

Gebruiksaanwijzing van het schrikdraadapparaat farmer AN1000 (solar)



in combinatie met installatie- en veiligheidsinstructies voor schrikdraad installaties SECURA ANIMAL of SECURA SECURITY (www.horizont.com/securaanimal of www.horizont.com/securasecurity)

Het schrikdraadapparaat moet voor elke interventie uitgeschakeld worden!

MONTAGE EN AANSLUITING:

Stel het apparaat op een zo vochtig mogelijke plek op. De aardpen(nen) moeten bij voorkeur op een vochtige plek zo diep mogelijk in de grond geslagen worden. De aardpen(nen) moeten worden verbonden met de aansluitklem met het aardingssymbool (⊥). De afrastering moet worden verbonden met de aansluitklem met het hoogspanningsteken ⚡. Het schrikdraadapparaat is alleen bij correcte montage beschermd tegen het indringen van vocht. Het schrikdraadapparaat niet aanzetten terwijl het op de grond ligt. Bij gebruik op 230V moeten apparaat en netadapter in een tegen vocht beschermde ruimte worden geïnstalleerd. In het interieur van gebouwen mag het apparaat niet in aan brandgevaar blootgestelde werkplaatsen, bijvoorbeeld in schuren, op dorsvloeren of in stallen, aangebracht worden.

OPERATIONEEL MAKEN:

Schakel het apparaat in met de drukknopschakelaar ① - na enkele seconden licht in het venster ① een led volgens het ritme van de impulsen op. Het apparaat stuurt impulsen naar het hekwerk. Als de led niet oplicht, is de 9 V-batterij of de 12 V-accu leeg, ofwel is het apparaat of de 230 V-netadapter defect.







Gebruik uitsluitend oplaadbare 12V-loodaccu's. Zorg dat oplaadbare accu's met ventilatie uitsluitend in goed verluchte ruimten worden

geladen. Tijdens het laden met een lader die niet in deze aanwijzing is vermeld en die rechtstreeks op de 12V-loodaccu is aangesloten, moet de accu van het apparaat worden gekoppeld. De accu moet voor en na gebruik evenals bij langdurige opslag in huis en bij normale kamertemperatuur (om de 2 maanden) worden opgeslagen en geladen.

INGEBRUIKNAME MET OPTIONELE 9 V-BATTERIJ (FIG. 6):

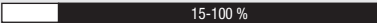
(alleen gebruik maken van alkaline batterijen ≥ 170 Ah)

Open huisvesting en installeren 9 Volt batterij. Sluit het schrikdraadapparaat aan op een 9V accu (rood + / zwart -). Let daarbij op dat de poolklemmen schoon zijn en de juiste polariteit.





Reservcapaciteit			
 Knipperlicht	groen		Batterij goed
 Knipperlicht	rood / groen		Batterij vervangen
 Knipperlicht	rood		Batterij volledig leeg: 9V-batterij onmiddellijk vervangen

Houd er rekening mee dat deze waarden afhankelijk van de temperatuur (capaciteit) en meetafwijkingen (spanning) kunnen schommelen.

OPERATIONEEL MAKEN 12V ACCU (FIG. 6):

Plaats geladen accu's tot 85 Ah in het onderste gedeelte van de 84676, plaats grotere accu's naast het onderste gedeelte (zie fig 4). Sluit het schrikdraadapparaat aan op een 12V accu (Fig 4c) (rood + / zwart -). Let daarbij op dat de poolklemmen schoon zijn en de juiste polariteit. Na enkele seconden hoort men een gelijkmatig tikken: het apparaat is operationeel. Als de polariteit niet juist is, zal het apparaat niet functioneren. Gebruik uitsluitend oplaadbare 12V-loodaccu's. Zorg dat oplaadbare accu's uitsluitend in goed verluchte ruimten worden geladen.

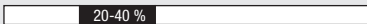
De accu moet vóór en na gebruik en tevens bij langdurige opslag iedere 2 maand worden opgeladen. Om diepontlading te voorkomen, moet u de accu uiterlijk laden, wanneer deze voor 80 % leeg is (nog maar 20% laadvermogen). De accu-indicator "accu-test" ① brandt:

Reservcapaciteit			
 Knipperlicht	groen		Accu goed
 Knipperlicht	rood / groen		Accu laden
 Knipperlicht	rood		Accu helemaal leeg: onmiddellijk laden

Houd er rekening mee dat deze waarden afhankelijk van de temperatuur (capaciteit) en meetafwijkingen (spanning) kunnen schommelen voor gebruik met een zonnepaneel.

INBETRIEBNAHME 230 V MIT OPTIONALEN NETZADAPTER (FIG. 5):

☐ Bij gebruik van netspanning (230V) uitsluitend de netstroomvoorziening **47PSU0010FEU/FUK** gebruiken, zoals aangegeven op het tussenplaatje van het apparaat! Na enkele seconden hoort men een gelijkmatig tikken: het apparaat is operationeel. Als de polariteit niet juist is, zal het apparaat niet functioneren. ① Met de aansluiting 47PSU0010FEU/FUK kan een aangesloten 12V accu eenvoudig parallel worden opgeladen. Bij uitval van de 230V stroomvoorziening, voorziet de 12V accu het apparaat van stroom. Bij gebruik met de netadapter klemt u de droge 9V-batterij los.

INGEBRUIKNAME MET ZONNEPANEEL (≤ 20 W):

n het apparaat is een zonneregelaar ingebouwd (Wanneer het apparaat wordt ingeschakeld). Steek de kabel door de kabeldoorvoer aan de achterzijde in de behuizing en sluit aan in het deksel van de behuizing. Let hierbij op de correcte polariteit. Het storingvrije bedrijf op zonne-energie is alleen mogelijk in combinatie met een 9V-batterij of een 12V-accu! Richt de apparaten met het zonnepaneel naar het zuiden. Controleer de accuaanduiding bij bedrijf op zonne-energie alleen bij dageraad (zonder zonlicht).

STRØMSPAREKOBLING:

En indbygget strøm sparekobling tilpasser automatisk strømforbruget til hegnets tilstand. Dette betyder et lavere strømforbrug ved godt isolerede hegn og et højere strømforbrug ved dårligt isolerede hegn (afledninger som følge af bevoksning etc.).



SERVICE:

Reparaties mogen uitsluitend door gekwalificeerd personeel uitgevoerd worden.
Hierbij mag alleen gebruik gemaakt worden van door de producent voorgeschreven onderdelen.

TECHNISCHE WIJZIGINGEN VOORBEHOUDEN!

SK

Návod na obsluhu napájacích zariadení elektrických ohrád farmer AN1000 (solar)



v kombinácii s SECURA ANIMAL alebo SECURA SECURITY
(www.horizont.com/securaanimal alebo
www.horizont.com/securasecurity)

Ograja je treba izklopiti pred vsako delo!

MONTÁŽ A PRIPOJENIE:

Zariadenie umiestnite na čo najviac vlhkom mieste. Zemniaca tyč (pozdižna tyč) musí byť zarazená na vlhkom mieste hlboko do zeme a spojená prostredníctvom drôtu odolného proti korózii so zemniacou svorkou (⊥) zariadenia. Pripojte plotové vedenie na svorku so symbolom blesku (⚡). Zariadenie je chránené proti vlhkosti, len ak je riadne namontované. Chráňte pred priamym slnečným žiarením. Zariadenie neprevádzkujte, ak leží na zemi. Pri 230-voltovej prevádzke musí byť zariadenie a sieťový adaptér inštalované v miestnosti chránenej proti vlhkosti.

UVEDENIE DO PREVÁDZKY:

Zariadenie zapnite tlačidlom prepínačom ①. Po niekoľkých sekundách sa rozsvetuje LED ① v rytme impulzov. Zariadenie vysiela impulzy k plotu. Ak sa LED nerozsvieti, buď je vybitá 9 voltová batéria alebo 12 voltový akumulátor, alebo sa vyskytuje chyba v zariadení alebo 230 voltovom sieťovom diele.



Používajte iba nabíjateľné 12V olovené akumulátory, nabíjajte pritom nabíjateľné akumulátory s odvetrávaním iba v dobre vetraných priestoroch. Počas nabíjania pomocou nabíjačky neuvedenej v tomto návode, ktorá je pripojená priamo k 12V olovenému akumulátoru, sa musí akumulátor odpojiť od zariadenia. Akumulátor sa musí uskladniť a nabiť pred každým použitím a po každom použití, ako aj pri dlhšom uskladnení v dome a pri normálnej izbovej teplote (každé 2 mesiace).

UVEDENIE DO PREVÁDZKY S VOLITELNOU 9 VOLTVOU BATÉRIOU (P.4 / FIG. 5):

(používajte iba alkalické batérie ≥ 170 Ah)

Otvorte kryt a vložte 9 voltovú batériu. Zariadenie pripojte na 9 voltovú batériu (červená + / čierna -), pritom dbajte na správnu polaritu.



Zostávajúca kapacita			
	Blikajúce svetlo	zelené	15-100 % Batéria OK
	Blikajúce svetlo	ervená / zelené	5-15% Vymeňte batériu
	Blikajúce svetlo	ervená	5% Batéria úplne vybitá: 9V batériu okamžite vymeňte

Pamätajte, že tieto hodnoty sa môžu líšiť v závislosti od teploty (kapacita) a chýb merania (napätie).

UVEDENIE DO PREVÁDZKY 12V (FIG. 6):

Charged accumulators up to 85Ah should be placed in the bottom part

84676. Bigger sized accumulators should be placed beside the energiser (4b). Pripojte zariadenie na 12-voltový akumulátor (Fig 4c) (červená + / čierna -), pritom dbajte na čistotu pólových svoriek a správnu polaritu. Po niekoľkých sekundách budete počuť rovnomerné tikanie, zariadenie je v prevádzke. Ukazovateľ napätia ohrady (2) sa rozsvetuje v rytme elektrických impulzov. V prípade prepólovania zariadenie nenabehne. Používajte iba nabíjateľné 12-voltové olovené akumulátory, nabíjajte pritom nabíjateľné batérie s odvetrávaním iba v dobre vetraných priestoroch. Akumulátor sa musí nabiť pred a po každom použití, ako aj pri dlhšom uskladnení (každé 2 mesiace). Akumulátor sa musí dobiť najneskôr vtedy, keď je vybitý na 80 % (len 20 % kapacita nabitia), aby sa zabránilo hĺbkovému vybitiu. Indikátor stavu akumulátora „accu test“ ① svieti:

		Zostávajúca kapacita		
	Blikajúce svetlo	zelené		Akumulátor OK
	Blikajúce svetlo	ervená / zelené		Nabite akumulátor
	Blikajúce svetlo	ervená		Akumulátor úplne vybitý: okamžite dobite

Pamätajte, že tieto hodnoty sa môžu líšiť v závislosti od teploty (kapacita) a chýb merania (napätie), pre prevádzku so solárnym panelom.

UVEDENIE DO PREVÁDZKY 230V (VOLITELNÝ) (FIG. 5):

☞☐☜ Na prevádzku v 230-voltovej sieti používajte výlučne sieťový diel **47PSU0010FEU/FUK** ako je uvedené na medzidoske v zariadení! Po niekoľkých sekundách budete počuť rovnomerné tikanie, zariadenie je v prevádzke. Ukazovateľ napätia ohrady ① sa rozsvetuje v rytme elektrických impulzov. V prípade prepólovania zariadenie nenabehne. SO ZÁSTRČKOVÝM SIEŤOVÝM DIELOM 47PSU0010FEU/FUK je možné ľahko nabíjať pripojený 12 V akumulátor v paralelnej prevádzke. Pri výpadku napájania 230 V sa prístroj napája z akumulátora. Pri prevádzke so sieťovým adaptérom odpojte 9 V suchú batériu.

UVEDENIE DO PREVÁDZKY SO SOLÁRNYM PANELOM (≤ 20 W):

Zariadenie má zabudovaný solárny regulátor nabíjania (Ak je zariadenie zapnuté). Kábel vedte cez káblový prívod na zadnej strane zariadenia a pripojte vo veku telesa. Pritom dávajte pozor na správnu polaritu. Bezporuchová solárna prevádzka je možná len spolu s 9-voltovou batériou alebo 12-voltovým akumulátorom! Zariadenie so solárnym panelom nastavte smerom na juh. V solárnej prevádzke kontrolujte indikátor akumulátora len na úsvite (bez slnečného svetla).

**SERVIS:**

Keď sa napájacie vedenie tohto zariadenia poškodí, musí ho vymeniť výrobca alebo jeho služby zákazníkom alebo podobne kvalifikovaná osoba, aby sa vylúčilo ohrozenie. Servis a opravy smú vykonávať iba autorizovaní odborníci! Používať sa môžu len náhradné konštrukčné diely predpísané výrobcom.

ES INSTRUCCIONES DE USO farmer AN1000 (solar)

en combinación con las indicaciones de instalación y seguridad para dispositivos de valla eléctrica SECURA ANIMAL o SECURA SECURITY (www.horizont.com/securaanimal o www.horizont.com/securasecurity)

¡La valla para pastos debe ser desconectada antes de la intervención!!

MONTAJE Y CONEXIÓN: Montar el dispositivo en un punto en los posible húmedo. La varilla de puesta a tierra (varilla longitudinal) debe ser clavada en un punto húmedo, en lo posible profundo, y ser conectado con un alambre resistente a la corrosión con el borne de puesta a tierra (\perp) del dispositivo. Conectar el conductor del vallado al borne con el símbolo de rayo (⚡). El dispositivo solo está protegido contra la humedad en caso de un montaje reglamentario. Proteger de la radiación solar directa No operar el dispositivo estando depositado en el suelo. Instalar el aparato en un lugar sin riesgos de fuego.

PUESTA EN SERVICIO: Encender el dispositivo con el interruptor de pulsador ①; tras algunos segundos se enciende un LED ① el LED al ritmo de los impulsos. El dispositivo envía impulsos al vallado. Si el LED no se enciende, la batería de 9 Volt o el acumulador de 12 Volt están descargados o existe un defecto en el dispositivo o en la fuente de alimentación de 230 Volt.









Emplear únicamente acumuladores de plomo de 12V, en este caso cargar los acumuladores con aireación solo en recintos bien ventilados. Durante el procedimiento de carga con un cargador no listado en estas instrucciones el cual está conectado directamente al acumulador de plomo de 12 V, el acumulador debe ser desconectado del dispositivo. El acumulador debe ser cargado antes y después de cada empleo así como en caso de un almacenamiento prolongado en la casa y a temperatura ambiente normal (cada 2 meses).

PUESTA EN MARCHA CON BATERÍA OPCIONAL DE 9 VOLT

(emplear solo baterías alcalinas > 170 Ah)







Abrir la carcasa y colocar la batería de 9 Volt. Conectar a la batería de 9V (rojo + / negro -), en este caso se debe cuidar de la polaridad correcta.

		capacidad restante		
	Luz intermitente verde		15-100 %	Batería buena
	Luz intermitente rojo/ verde		5-15%	Sustituir la batería
	Luz continua rojo		5%	Batería totalmente agotada: Sustituir inmediatamente la batería de 9 V

Por favor observe que estos valores pueden oscilar dependiendo de la temperatura (capacidad) y la desviación de medición (tensión).

PUESTA EN MARCHA CON ACUMULADOR DE 12 VOLT (FIG. 6):

Colocar acumuladores cargados hasta 85 Ah en la parte inferior 84676, acumuladores grandes junto a la parte inferior (véase fig. 4). Conectar a un acumulador de 12V (Fig 4c) (rojo+ / negro-), en este caso se debe cuidar de la polaridad correcta y la limpieza de los bornes de los polos. Tras algunos segundos se escucha un tic-tac uniforme, el aparato está en servicio. En caso de polaridad errónea el aparato no funciona. Emplear únicamente baterías recargables de plomo de 12V, en este caso cargar las baterías con aireación solo en recintos bien ventilados. Durante el procedimiento de carga de la batería de plomo de 12V con cargadores externos, desconectar la batería del aparato. El acumulador debe ser cargado antes y después de cada empleo así como en caso de un almacenamiento prolongado (cada 2 meses). A más tardar cuando el acumulador está descargado en un 80% (solo 20% de capacidad de carga) este debe ser recargado para impedir una descarga total. La indicación del acumulador ① se enciende:

		Capacidad remanente		
	Luz intermitente verde		40-100 %	Acumulador bueno
	Luz intermitente rojo/verde		20-40 %	Cargar acumulador
	Luz intermitente rojo		0-20 %	Acumulador totalmente agotado: Recargar inmediatamente

Por favor observe que estos valores pueden oscilar dependiendo de la temperatura (capacidad) y la desviación de medición (tensión), para la operación con un panel solar.

PUESTA EN MARCHA CON 230 V CON FUENTE DE ALIMENTACIÓN OPCIONAL (FIG. 5):

☞☐☜ ¡Utilice para el servicio en la red de 230V exclusivamente la fuente de alimentación **47PSU0010FEU/FUK**, como está indicado en la placa intermedia en el dispositivo! Tras algunos segundos se escucha un tic-tac uniforme, el aparato está en servicio. La indicación de tensión en el vallado ① se enciende al ritmo de los impulsos eléctricos. Con la fuente de alimentación de clavija 47PSU0010EU/UK se puede cargar con facilidad en servicio paralelo un acumulador de 12V conectado. En caso de interrupción de la alimentación de 230V el aparato se alimenta desde el acumulador. En servicio con la fuente de alimentación desembornar la batería seca de 9 V.

PUESTA EN SERVICIO CON PANEL SOLAR (≤ 20 W):

El dispositivo dispone de un regulador de carga solar incorporado (Cuando el dispositivo está encendido). Conducir el cable en la carcasa a través de la introducción de cables sobre el lado posterior del dispositivo y conectarlos en la tapa de la carcasa. En este caso observar la correcta polaridad. ¡El servicio solar exento de anomalías solo es posible en combinación con una batería de 9V o un acumulador de 12V! Orientar el panel solar en dirección sur (hemisferio norte). Controlar la indicación del acumulador solo al amanecer (sin luz solar).



SERVICIO TÉCNICO:

Las reparaciones solo pueden ser ejecutadas por personas cualificadas.

Se deben emplear únicamente los componentes de repuesto especificados por el fabricante.

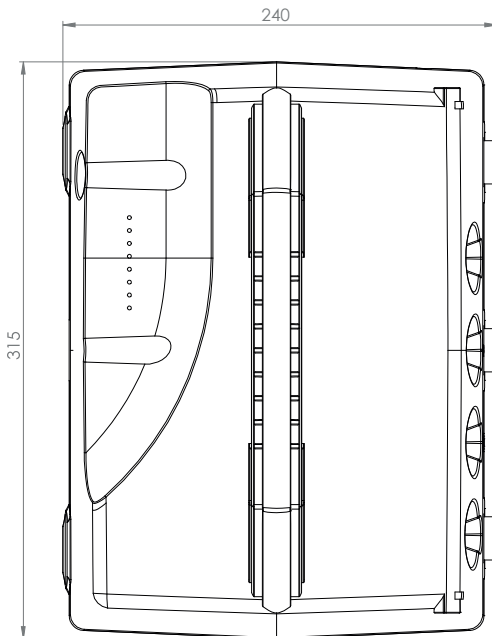
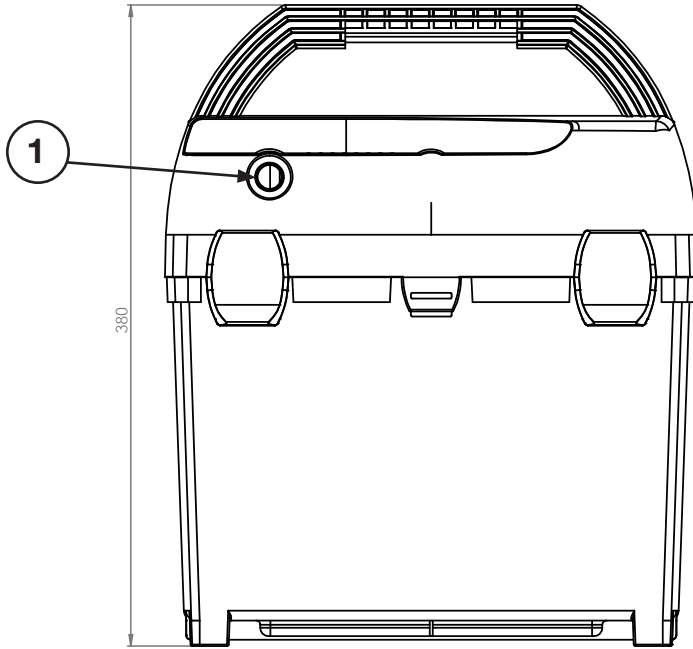

Total weight: 2.9kg

Fig. 1 de: Ersatzteile | en: Spare parts | fr: Pièces détachées | pt: Peças | it: Pezzi di ricambio
 da: Reserverdele | nl: reserveonderdeel | sk: Náhradné diely | es: repuesto

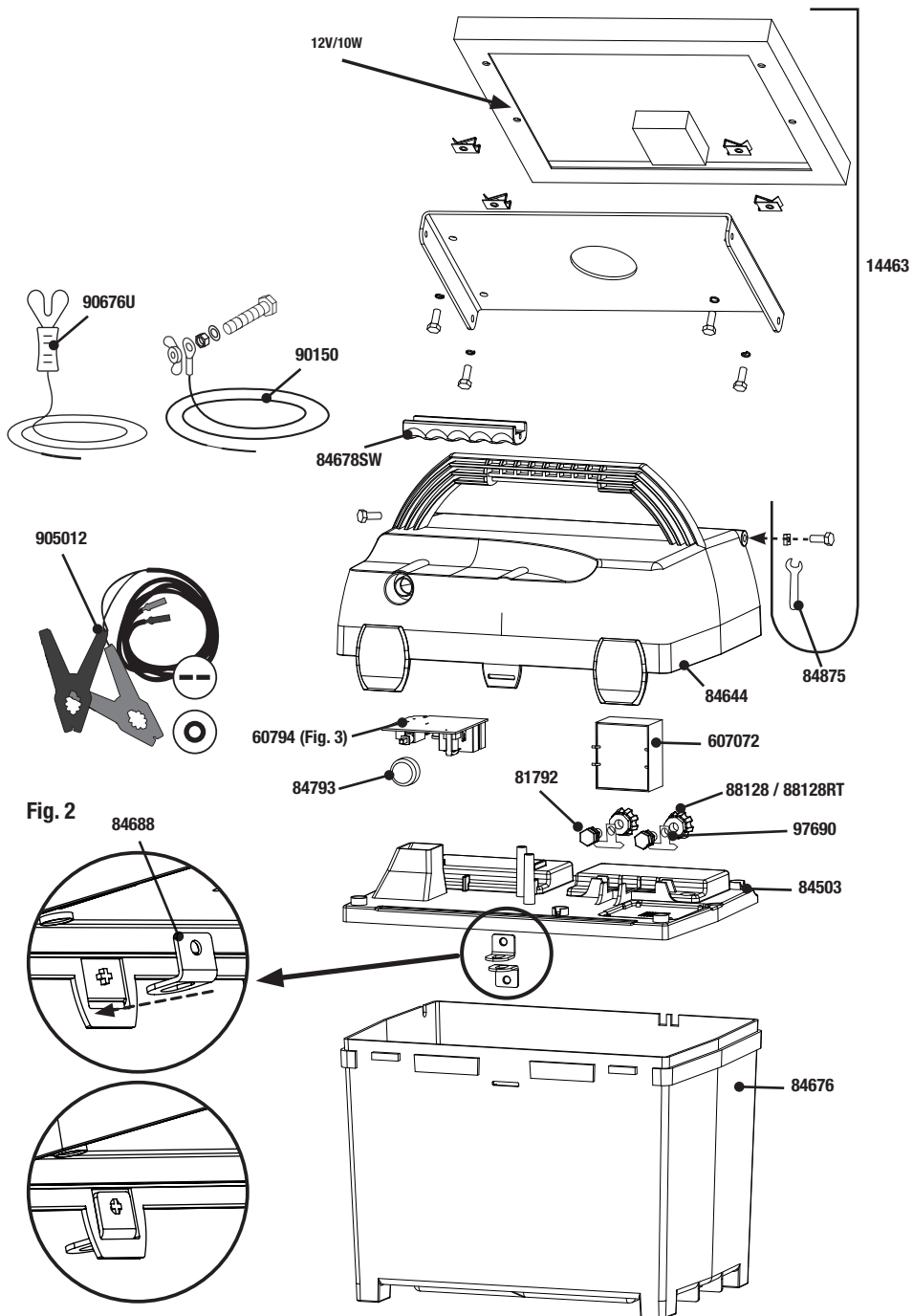

OPTIONAL:

47PSU0010FEU
47PSU0010FUK



12V



Super Vlies	45Ah	15128*
	80Ah	14479*
Special	63Ah	14124
	85Ah	14894
	(88Ah	14125)**
	(100Ah	14126)**
	* Fig. 4c	
	** extern: Fig. 4b	

9V Bat. ≥ 170 Ah

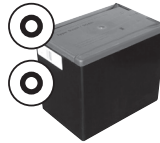

9 V Trockenbatterie TURBOMAX
Minimum Alcaline ≥ 170 Ah
170 Ah 12012
200 Ah 14896

Fig. 3

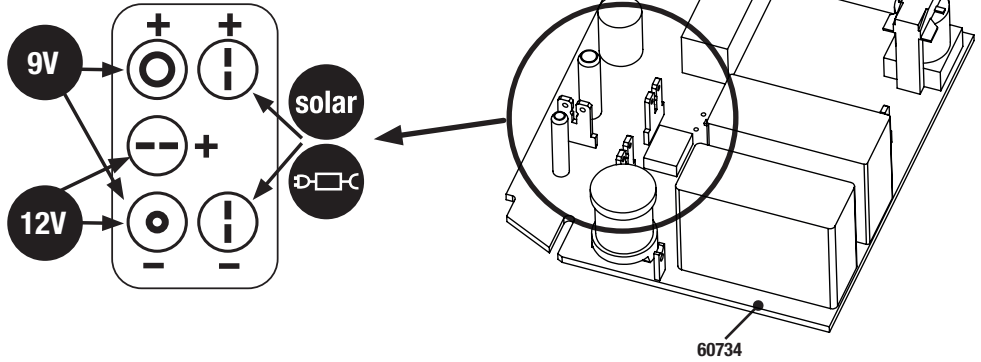

Fig. 4a

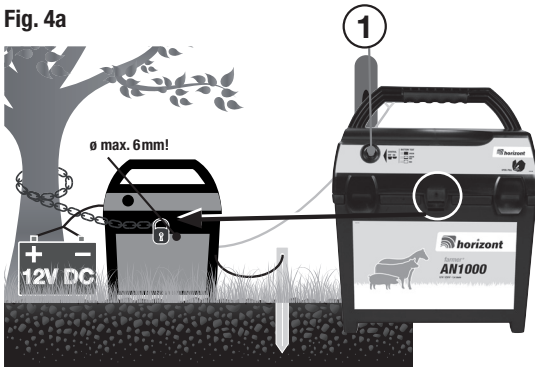

Fig. 4b

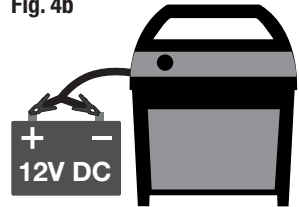

Fig. 4c

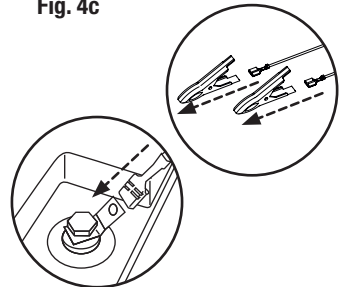
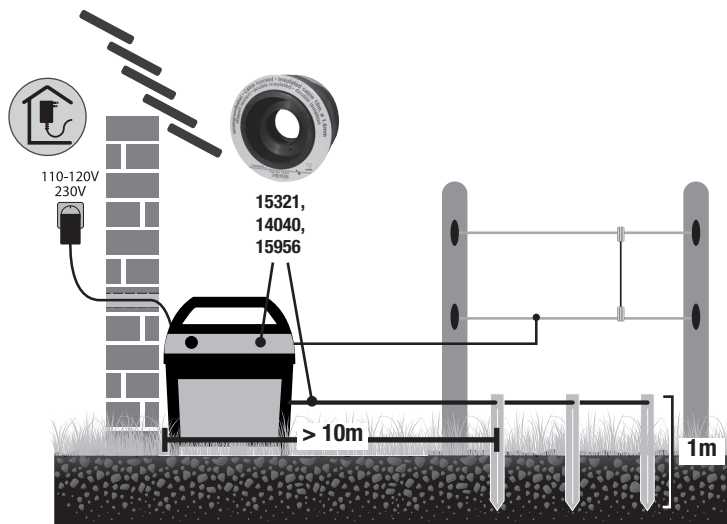

Fig. 5



de: Bei 230V Betrieb sollte das Gerät und muss der Netzadapter in einem vor Feuchtigkeit geschützten Raum installiert werden.

en: For 230V operation the energizer should be and the adapter must be installed in a room protected from moisture.

fr: Pour un bon fonctionnement sur le 230V, l'électrificateur et l'adaptateur doivent être installés dans une pièce à l'abri de l'humidité.

pt: Para operar a 230V a cerca deve estar protegida da humidade e o adaptador tem que ser instalado num espaço protegido da humidade.

it: Nel caso di funzionamento a 230V l'apparecchio e l'adattatore di rete devono essere installati in un luogo al riparo dall'umidità.

da: Ved 230V drift bør apparatet, men skal skal netadapteren/strømforsyningen monteres i et rum/bygning, der er beskyttet mod fugt.

nl: Als het schrikdraadapparaat op 230V functioneert, moet de netadapter in een vochtvrije ruimte bevestigd worden.

sk: Pri 230-voltovej prevádzke musí byť napájacie zariadenie pastvinového oplatenia a sieťový adaptér inštalované v miestnosti chránenej proti vlhkosti.

es: En servicio con 230 V el aparato debería y la fuente de alimentación tiene que ser instalada en un recinto protegido de la humedad.

Fig. 6

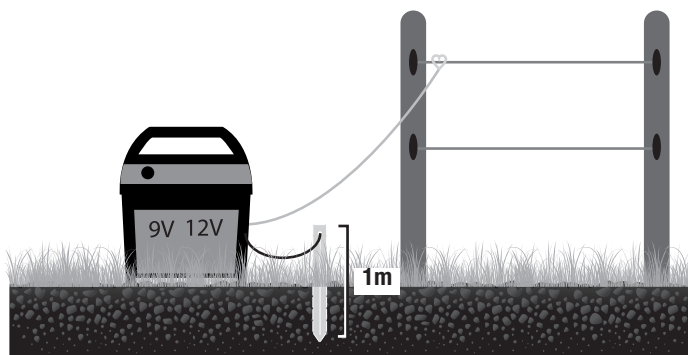
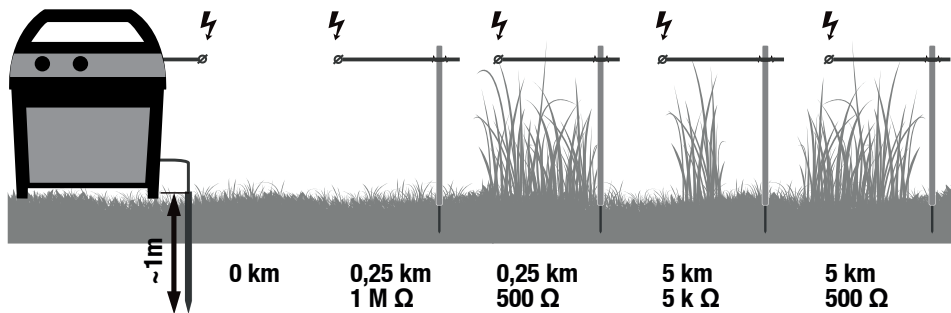

Fig. 7 de: technische Daten | en: technical data | fr: données techniques | pt: dados técnicos
it: dati tecnici | da: teknisk data | nl: technische gegevens | sk: Náhradné diely | es: datos técnicos

farmer AN1000, Type 10855: 12V ☰ , Input: 1,4 Joule, 30-90mA | 9V ☰ , Input: 0,7 Joule, 40-70mA
farmer AN1000 solar, Type 10856: 12V ☰ , Input: 1,4 Joule, 30-90mA | 9V ☰ , Input: 0,7 Joule, 40-70mA



		0 km	0,25 km 1 M Ω	0,25 km 500 Ω	5 km 5 k Ω	5 km 500 Ω
12V:						
farmer AN1000	1x1 m	max. 10.500 V	~ 11.000 V	~ 4.800 V	~ 5.700 V	~ 3.500 V
farmer AN1000 solar	1x1 m	max. 10.500 V	~ 11.000 V	~ 4.800 V	~ 5.700 V	~ 3.500 V
9V:						
farmer AN1000	1x1 m	max. 7.000 V	~ 7.500 V	~ 3.200 V	~ 3.900 V	~ 2.400 V
farmer AN1000 solar	1x1 m	max. 7.000 V	~ 7.500 V	~ 3.200 V	~ 3.900 V	~ 2.400 V

Fig. 8 CEE:
de: max. Zaunlänge | en: max. fence line length | fr: longueur électrifiée
pt: máximo comprimento de cerca | it: lunghezza massima recinto
da: max. stängsellängd | nl: maximale afrasteringslengte | sk: maximálna dĺžka ohrady
es: longitud máxima del vallado

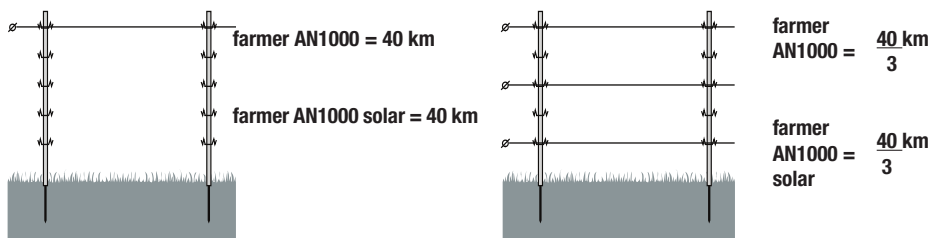

de: TECHNISCHE ÄNDERUNGEN VORBEHALTEN! | en: SUBJECT TO TECHNICAL ALTERATIONS!
fr: SOUS RÉSERVE DE CHANGEMENTS TECHNIQUES! | pt: SUJEITO A ALTERAÇÕES TÉCNICAS!
it: INFORMAZIONI SOGGETTE A MODIFICHE! | da: TECHNISCHE VERANDERING VOORBEHOUDEN!
nl: DER DAGES FORBEHOLD MOD TEKNISKE ÆNDRINGER! | sk: A MŮSZAKI VÁLTOZTATÁSOK JÓGÁT!
es: ¡MODIFICACIONES TÉCNICAS RESERVADAS!



EG-Konformitätserklärung
EU Declaration of Conformity
Certificat de conformité aux directives européennes

Seite: 1

von: 1

Wir **horizont group gmbh**
Homberger Weg 4-6, D-34497 Korbach

erklären in alleiniger Verantwortung, dass die Produkte/
declare under our sole responsibility that the products/
déclarons sous notre seule responsabilité que le produits

Weidezaungerät / Electric fencing units / Appareils de clôture électrique

Marke / Trademark / Marque: **horizont**

horismart N160	Type 10746	farmer AN25	Type 10897	equistop A2	Type 10623
horismart N220	Type 10747	farmer AN15	Type 10896	Camo A50	Type 10932CAMO
horismart N280	Type 10748	farmer N25	Type 10633	equistop M3VCS	Type 10622
horismart AN160	Type 10749	farmer N15	Type 10632	equistop M1	Type 10621
ranger AN3000	Type 10854	hotSHOCK A50	Type 10613	equistop M	Type 10863
ranger AN70	Type 10857	hotSHOCK A15	Type 10638	trapper N8	Type 10864
ranger AN50	Type 10858	farmer AN1000	Type 10855	farmer AS70	Type 14475
ranger N40	Type 10608	farmer AN1000 solar	Type 10856	trapper AS70	Type 14983
ranger N80	Type 10742	trapper AN24	Type 10856	trapper AS35	Type 14982
hotSHOCK N50	Type 10614	trapper AN12	Type 10866	trapper AS20	Type 14981
		trapper AN8	Type 10867		

(Akkugeräte_Akku-/Netzgeräte_Netzgeräte_Akku-/Solargeräte)

auf die sich diese Erklärung bezieht, mit den nachfolgenden EU-Richtlinien übereinstimmen:

to which this declaration relates, is in conformity with the following European Directives :

auquel se réfère cette déclaration est conforme aux certificat de conformité aux directives européennes:

2001/95/EG/EC/CE (Allgemeine Produktsicherheitsrichtlinie) (General Product Safety Directive)

(Directive générale de sécurité de produit)

2014/30/EU/UE (EMV Richtlinie) (EMC Directive) (directive CEM)

2011/65/EU/UE (ROHS, Richtlinie über die Beschränkung gefährlicher Stoffe in Elektronikgeräten)

(Directive on the Restriction of Hazardous Substances in electronic equipment)

(ROHS, directive sur la réduction des substances dangereuses dans des appareils d'électroniques)

2012/19/EU/UE (Elektro- und Elektronik-Altgeräte)

(WEEE - Waste of Electrical and Electronic Equipment)

(DEEE - Déchets d'Équipements Électriques et Électroniques)

Die Beurteilung der Gerätes hinsichtlich der „Richtlinie über die allgemeine Produktsicherheit“, basiert auf folgenden Normen:

The products assessment concerning the “General product safety directive” is based on the following standards:

L'appréciation du produits par rapport à sa compatibilité aux “Directive sur la sécurité générale des produits” se base sur les règlements suivants:

EN 60335-1:2012 + AC:2014

EN 60335-2-76:2005 + A1:2006 + A11:2008 + A12:2010 + A2:2015

Die Beurteilung der Produkte im Bezug auf die Elektromagnetische Verträglichkeit (EMV-Richtlinie) basiert auf folgenden Normen:

The products assessment concerning the “Waste of Electrical and Electronic Equipment” is based on the following standards:

L'appréciation du produits par rapport à sa compatibilité électromagnétique (Directive CEM) se base sur les règlements suivants:

EN 55014-1:2006 + A1:2009 + A2:2011

EN 55014-2:2015

Die Beurteilung der Gerätes hinsichtlich der „Richtlinie für Elektro- und Altgeräte“, basiert auf folgenden Normen:

The products assessment concerning the “Waste of Electrical and Electronic Equipment” is based on the following standards:

L'appréciation du produits par rapport à sa compatibilité aux “Directive sur les équipements électriques et électroniques” se base sur les règlements suivants:

EN 50581:2012

horizont group gmbh

Korbach, 19.10.2017

Ort und Datum der Ausstellung:

Place and date of issue:

Lieu et date de l'exposition:

Geschäftsführer, rechtsverbindliche Unterschrift:

Managing Director, legally binding signature:

Gérant, signature obligatoire de droit:

Steffen Müller

Type 10855
attestation

APAVE 9725502-001-1/B

According standard NF EN 60335-2-76

Type 10856
attestation

APAVE 9725502-001-1/A

According standard NF EN 60335-2-76





Instruction manual Originalbetriebsanweisung Notice d'utilisation



Website

Discover our website and find more products, highlights, campaigns, movies, tips and more. We look forward to your visit!

Entdecken Sie unsere Website und finden Sie weitere Artikel, Highlights, Aktionen, Filme, Tipps uvm. Wir freuen uns auf Sie!

animalcare.horizont.com



horizont group gmbh

Animal Care
Homburger Weg 4-6
34497 KORBACH GERMANY

+49 (0) 56 31 / 5 65 - 1 00

+49 (0) 56 31 / 5 65 - 1 20

animalcare@horizont.com
animalcare.horizont.com



Advisor electric fencing Ratgeber „Weidezaun“ I

By means of our electric fence advisor you can receive useful information about how to arrange a reliable electric fence system.

Erhalten Sie in unserem Ratgeber „Weidezaun“ wertvolle Informationen darüber, wie Sie Ihren Weidezaun hütensicher konstruieren und aufbauen.

animalcare.horizont.com/de/c-ratgeber/weidezaun-weidemanagement



Electric fencing catalogue Weidezaun-Katalog I

horizont offers a comprehensive range of electric fencing material. Please don't hesitate to ask for a catalogue or have a look at our website to download it.

horizont bietet auch ein umfangreiches Sortiment an Weidezaunbedarf – auf unserer Website können Sie den Katalog downloaden oder kostenlos anfordern!

animalcare.horizont.com/de/c-service/downloads/kataloge

All data is made subject to sentences mistakes and literal mistakes, subject to product changes and falsity. Reprint, even in extracts and use of the pictures only with written permission by horizont group gmbh.

Alle Angaben erfolgen vorbehaltlich Satz- und Druckfehler: Preisänderungen, Produktänderungen und Irrtum vorbehalten. Nachdruck, auch auszugsweise und Verwendung der Bilder nur mit schriftlicher Genehmigung der horizont group gmbh.